

KÄRCHER

makes a difference

BV 5/1 Bp

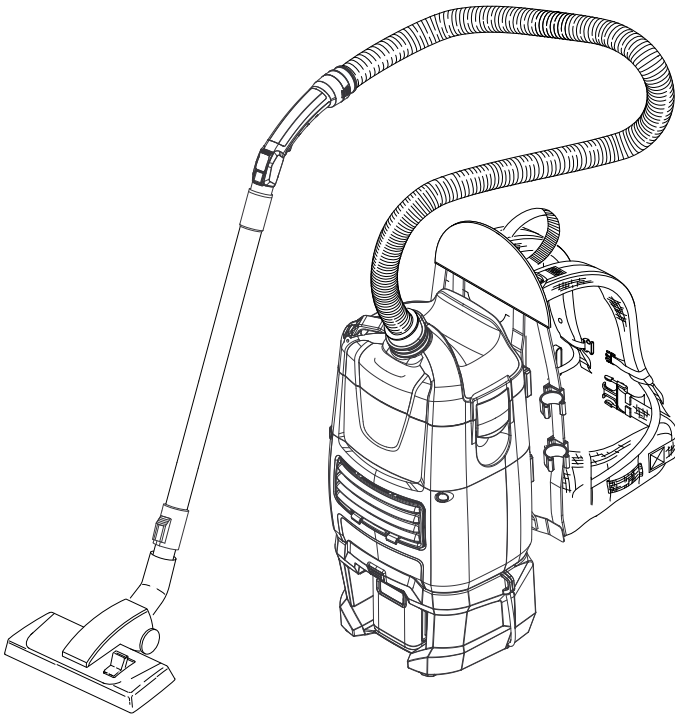

Deutsch	5
English	8
Français	12
Italiano	16
Nederlands	20
Español	24
Português	28
Dansk	32
Norsk	35
Svenska	39
Suomi	42
Ελληνικά	46
Türkçe	50
Русский	53
Magyar	58
Čeština	62
Slovenščina	66
Polski	70
Românește	74
Slovenčina	78
Hrvatski	82
Srpski	85
Български	89
Eesti	94
Latviešu	97
Lietuviškai	101
Українська	105



**Register
your product**
www.karcher.com/welcome



EAC



59687450 (11/19)

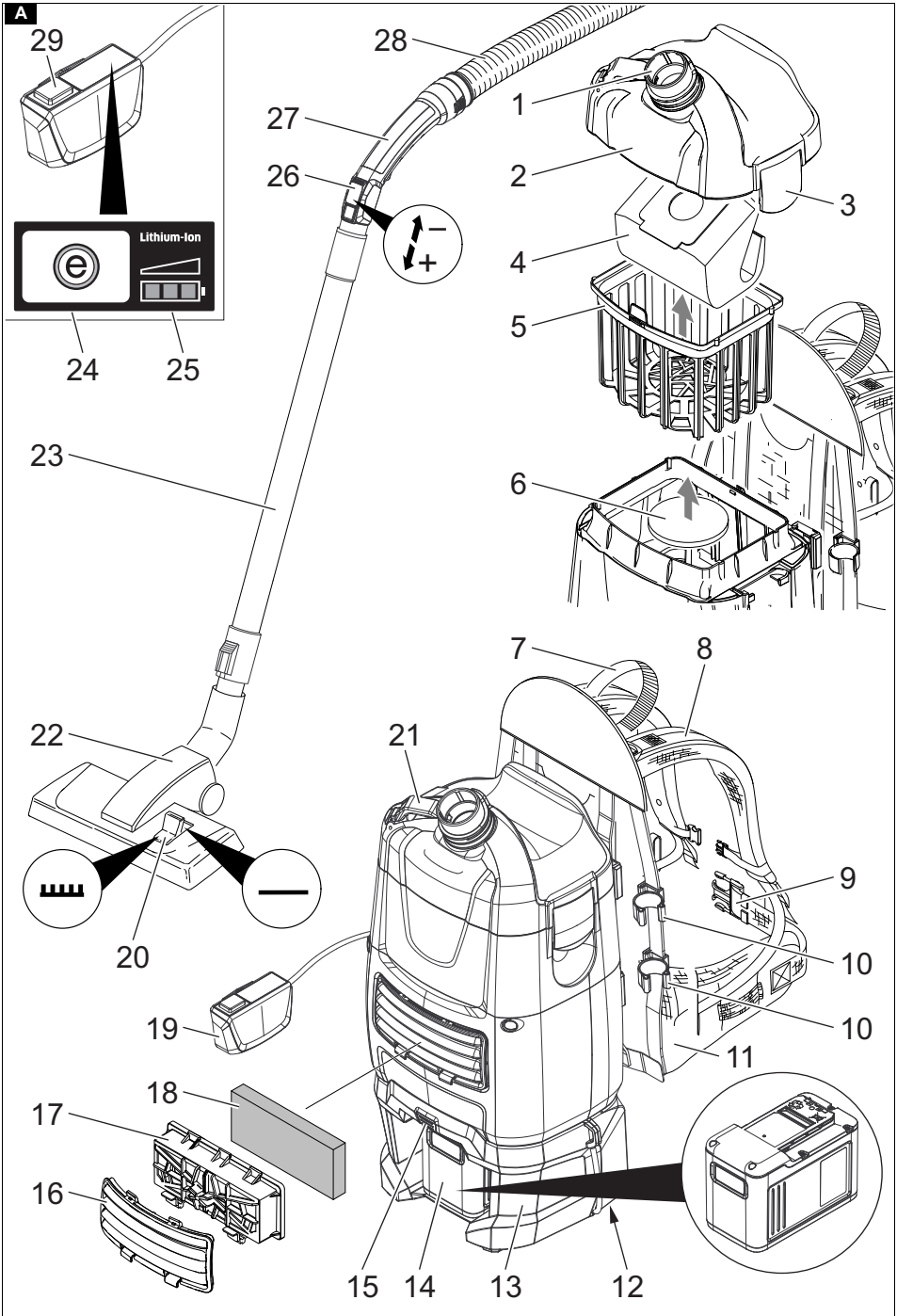

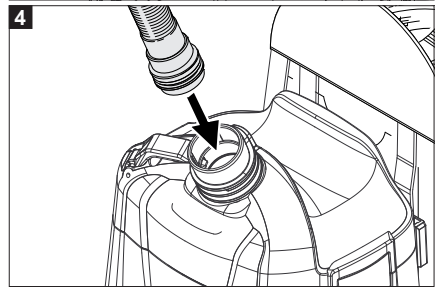
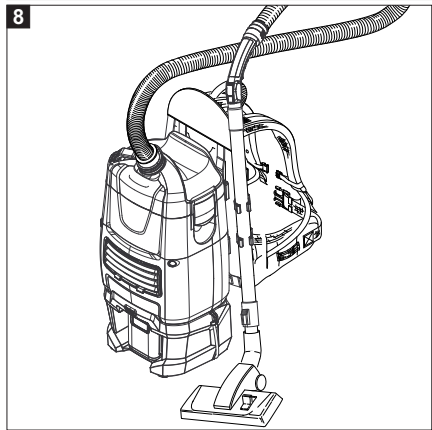
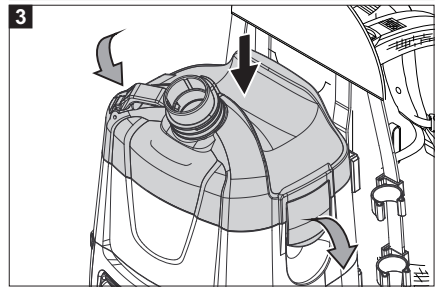
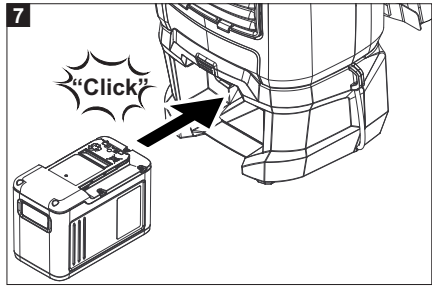
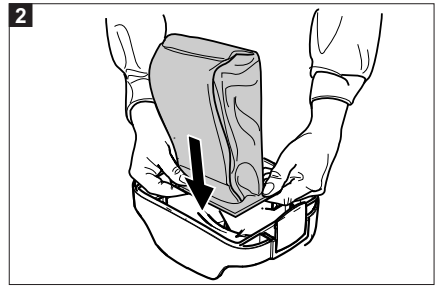
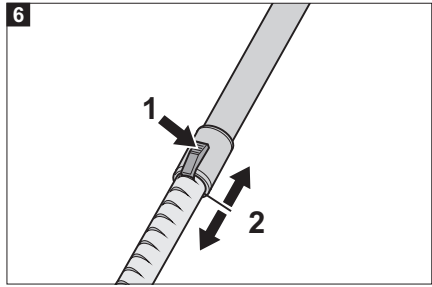
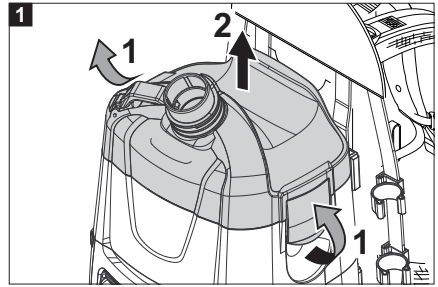
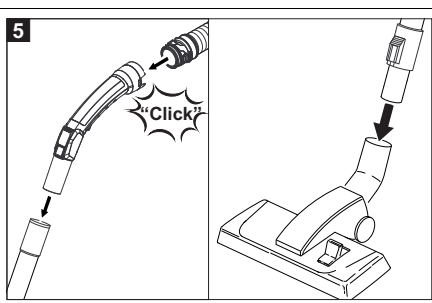
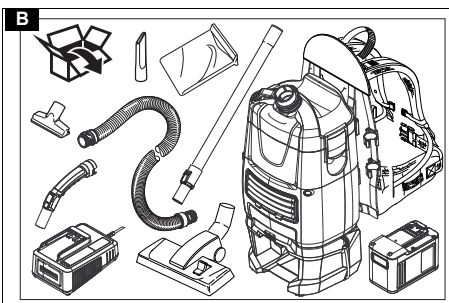

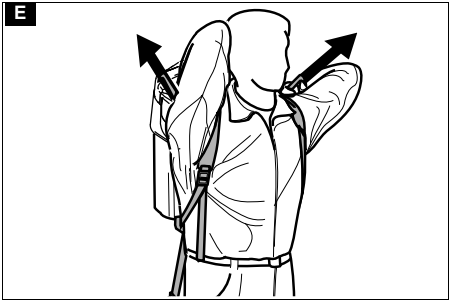
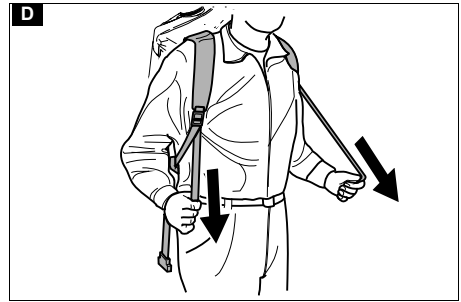
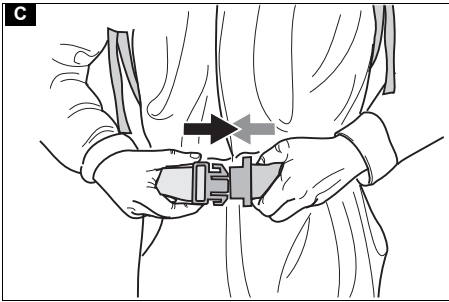

Inhalt

Allgemeine Hinweise	5
Umweltschutz	5
Bestimmungsgemäße Verwendung	5
Sicherheitshinweise	5
Gerätebeschreibung	5
Vorbereitung	6
Inbetriebnahme	6
Bedienung	6
Transport	6
Lagerung	6
Pflege und Wartung	6
Hilfe bei Störungen	7
Garantie	7
Zubehör und Ersatzteile	7
EU-Konformitätserklärung	7
Technische Daten	8

Allgemeine Hinweise



Lesen Sie vor der ersten Benutzung des Geräts diese Originalbetriebsanleitung und die beiliegenden Sicherheitshinweise. Handeln Sie danach.

Bewahren Sie beide Hefte für späteren Gebrauch oder für Nachbesitzer auf.

- Bei Nichtbeachtung der Betriebsanleitung und der Sicherheitshinweise können Schäden am Gerät und Gefahren für den Bediener und andere Personen entstehen.
- Bei Transportschaden sofort Händler informieren.
- Prüfen Sie beim Auspacken den Packungsinhalt auf fehlendes Zubehör oder Beschädigungen.

Umweltschutz



Die Verpackungsmaterialien sind recyclebar. Bitte Verpackungen umweltgerecht entsorgen.



Elektrische und elektronische Geräte enthalten wertvolle recyclebare Materialien und oft Bestandteile wie Batterien, Akkus oder Öl, die bei falschem Umgang oder falscher Entsorgung eine potentielle Gefahr für die menschliche Gesundheit und die Umwelt darstellen können. Für den ordnungsgemäßen Betrieb des Geräts sind diese Bestandteile jedoch notwendig. Mit diesem Symbol gekennzeichnete Geräte dürfen nicht mit dem Hausmüll entsorgt werden.

Hinweise zu Inhaltsstoffen (REACH)

Aktuelle Informationen zu Inhaltsstoffen finden Sie unter: www.kaercher.de/REACH

Bestimmungsgemäße Verwendung

⚠ WARNUNG

Gesundheitsgefahr

*Einatmen von gesundheitsschädlichen Stäuben
Das Gerät nicht für die Absaugung gesundheitsschädlicher Stäube verwenden.*

ACHTUNG

Beschädigung des Geräts

*Kurzschluss durch hohe Luftfeuchtigkeit
Das Gerät nur in Innenräumen verwenden und lagern.*

- Dieser Universalsauger ist zur Trockenreinigung von Boden- und Wandflächen bestimmt.
- Dieses Gerät ist für den gewerblichen Gebrauch geeignet, z. B. in Hotels, Schulen, Krankenhäusern, Fabriken, Läden, Büros und Vermietergeschäften.

Sicherheitshinweise

Herzschrittmacher

⚠ GEFAHR

Gefahr durch abgestrahlte Hochfrequenz/elektrische Magnetfelder

Gesundheitsgefahr beim Tragen eines Herzschritt-machers

Beachten Sie beim Umgang mit diesem Gerät die folgenden Sicherheitshinweise.

- Falls Sie einen Herzschrittmacher tragen empfehlen wir, dass Sie sich bei Ihrem Arzt oder dem Hersteller des Herzschritt-machers über eventuelle Vorsichtsmaßnahmen informieren, bevor Sie das Gerät betreiben.
- Nicht alle Herzschrittmacher-Typen sind gleich einstrahlfest gegenüber abgestrahlter Hochfrequenz/elektrischen Magnetfeldern in unmittelbarer Nähe, was beim Betrieb des Geräts zu Problemen führen könnte.
- Sollte Ihnen Ihr Arzt keine Unbedenklichkeit garantieren können, Gerät nicht benutzen!

Gerätebeschreibung

Abbildung A

- ① Saugstutzen (außen)
- ② Filterabdeckung
- ③ Verriegelung der Filterabdeckung
- ④ Vliesfiltertüte
- ⑤ Hauptfilterkorb
- ⑥ Motorschutzfilter
- ⑦ Handgriff
- ⑧ Schulterträger mit Mittelstraffer und Endstraffer
- ⑨ Hüftgurt
- ⑩ Halter für Saugrohr
- ⑪ Rückenpolster
- ⑫ Typenschild
- ⑬ Gehäuse
- ⑭ Akkupack
- ⑮ Entriegelungstaste
- ⑯ Abdeckung
- ⑰ Filtergehäuse
- ⑱ Abluftfilter
- ⑲ Bedienteil
- ⑳ Umschalter Hartfläche/Teppichboden
- ㉑ Zubehörhaken (ausklappbar)
- ㉒ Bodendüse
- ㉓ Teleskopsaugrohr
- ㉔ Eco-Taste (Energiesparmodus)
- ㉕ Ladekontrollanzeige
- ㉖ Saugkraftregler
- ㉗ Krümmer

28 Saugschlauch

29 Hauptschalter

Farbkennzeichnung

- Bedienelemente für den Reinigungsprozess sind gelb.
- Bedienelemente für die Wartung und den Service sind hellgrau.

Vorbereitung

1. Gerät auspacken und Zubehör montieren.

Abbildung B

Inbetriebnahme

1. Kontrolle, ob Hauptfilterkorb im Gerät eingesetzt ist.

Betriebsarten

1. Betrieb mit Vliesfiltertüte oder Papierfiltertüte (Sonderzubehör)
2. Betrieb ohne Filtertüte

Hüftgurt und Schulterträger einstellen

1. Gerät auf den Rücken setzen.
2. Verschluss einrasten und Hüftgurt einstellen.

Abbildung C

3. Gerät durch Ziehen an den Mittelstraffern an den Körper anpassen. Nicht zu stramm anziehen, die Hauptlast sollte auf dem Hüftgurt liegen.

Abbildung D

4. Lage des Geräts auf dem Rücken durch Ziehen an den Endstraffern einstellen.

Abbildung E

Akkupack einsetzen

1. Akkupack in Akkuhalter einschieben und einrasten.

Akkupack aufladen

Hinweis

Betriebsanleitung des Ladegerätherstellers lesen und insbesondere die Sicherheitshinweise beachten!

Hinweis

Betriebsanleitung des Akkupackherstellers lesen und insbesondere die Sicherheitshinweise beachten!

Hinweis

Der Akkupack ist bei Auslieferung teilgeladen. Vor Inbetriebnahme und bei Bedarf aufladen.

Hinweis

Das Laden des Akkupacks kann nur in entnommenem Zustand erfolgen.

1. Entriegelungstaste drücken und Akkupack entnehmen.
2. Akkupack gemäß den Betriebsanleitungen des Ladegerätherstellers und des Akkupackherstellers aufladen.

Bedienung

ACHTUNG

Gefahr durch technischen Defekt

Beschädigungsgefahr des Geräts

Stellen Sie den Motor bei nachlassender Saugleistung sofort ab.

Gerät einschalten

1. Gerät am Hauptschalter einschalten.

Eco-Modus

Eco-Modus (Energiesparmodus): Das Gerät arbeitet mit reduzierter Saugleistung. Die Akkulaufzeit verlängert sich.

1. Eco-Modus einschalten: Eco-Taste betätigen.
2. Eco-Modus ausschalten: Eco-Taste wiederholt betätigen.

Saugkraft einstellen

1. Saugkraft am Saugkraftregler regulieren.

Reinigungsbetrieb

Hinweis

Bei der Grundreinigung textiler Beläge verkürzt sich die Akkulaufzeit aufgrund erhöhter Reinigungsleistung.

1. Umschalter der Bodendüse auf Hartfläche oder Teppichboden stellen.
2. Reinigung durchführen.

Gerät ausschalten

1. Gerät am Hauptschalter ausschalten.

Nach jedem Betrieb

1. Gegebenenfalls Hauptfilterkorb entleeren.
2. Gerät und Zubehör nach Gebrauch mit einem feuchten Tuch reinigen.

Gerät aufbewahren

1. Gerät in einem trockenen Raum abstellen und vor unbefugter Benutzung sichern.

Transport

⚠ VORSICHT

Nichtbeachtung des Gewichts

Verletzungs- und Beschädigungsgefahr

Beachten Sie beim Transport das Gewicht des Geräts.

1. Gerät beim Transport in Fahrzeugen nach den jeweils geltenden Richtlinien gegen Rutschen und Kippen sichern.

Lagerung

⚠ VORSICHT

Nichtbeachtung des Gewichts

Verletzungs- und Beschädigungsgefahr

Beachten Sie bei der Lagerung das Gewicht des Geräts.

Das Gerät darf nur in Innenräumen gelagert werden.

1. Entriegelungstaste drücken und Akkupack entnehmen, um eine Entladung zu vermeiden.

Pflege und Wartung

⚠ GEFAHR

Gefahr eines Stromschlags

Verletzungen durch Berühren von stromführenden Teilen

Schalten Sie das Gerät aus.

Entnehmen Sie den Akkupack.

Vliesfiltertüte/Papierfiltertüte wechseln

1. Filterabdeckung entriegeln und abnehmen.
Abbildung 1
2. Vliesfiltertüte oder Papierfiltertüte (Sonderzubehör) entfernen.
Abbildung 2
3. Neue Vliesfiltertüte oder Papierfiltertüte (Sonderzubehör) mit Gummiflansch über den Saugstutzen (innen) ziehen.
Abbildung 2
4. Filterabdeckung aufsetzen und verriegeln.
Abbildung 3

Hauptfilterkorb reinigen

ACHTUNG

Gefahr durch nassen Hauptfilterkorb

Beschädigungsgefahr des Geräts

Setzen Sie den Hauptfilterkorb nie nass ein.

1. Hauptfilterkorb (auswaschbar) bei Bedarf unter fließendem Wasser reinigen.

Abluftfilter austauschen

Abluftfilter: 1x jährlich wechseln

1. Abdeckung entriegeln und abnehmen.
2. Filtergehäuse entriegeln und herausnehmen.
3. Abluftfilter aus Filtergehäuse herausnehmen.
4. Neuen Abluftfilter in Filtergehäuse einsetzen.
5. Filtergehäuse einsetzen und einrasten.
6. Abdeckung anbringen und verriegeln.

Motorschutzfilter austauschen

1. Filterabdeckung entriegeln und abnehmen.
2. Hauptfilterkorb entnehmen.
3. Motorschutzfilter entnehmen.
4. Neuen Motorschutzfilter einsetzen.
5. Hauptfilterkorb einsetzen.
6. Filterabdeckung aufsetzen und verriegeln.

Hilfe bei Störungen

⚠ GEFAHR

Gefahr eines Stromschlags

Verletzungen durch Berühren von stromführenden Teilen

Schalten Sie das Gerät aus.

Entnehmen Sie den Akkupack.

Hinweis

Tritt eine Störung (z. B. Filterbruch) auf, muss das Gerät sofort abgeschaltet werden. Vor erneuter Inbetriebnahme muss die Störung beseitigt werden.

Gerät schaltet während des Betriebs ab

Motor-Thermoprotektor hat angesprochen

1. Vliesfiltertüte oder Papierfiltertüte (Sonderzubehör) wechseln.
2. Motorschutzfilter austauschen.
3. Alle Teile auf Verstopfungen kontrollieren.
4. Gerät wieder einschalten.

Saugkraft lässt nach

1. Vliesfiltertüte oder Papierfiltertüte (Sonderzubehör) wechseln.
2. Hauptfilterkorb unter fließendem Wasser reinigen und trocknen.
3. Filterabdeckung richtig aufsetzen/verriegeln.

Staubaustritt beim Saugen

1. Defekte Vliesfiltertüte oder Papierfiltertüte (Sonderzubehör) wechseln.
2. Sitz der Vliesfiltertüte oder Papierfiltertüte (Sonderzubehör) kontrollieren.
3. Filterabdeckung richtig aufsetzen/verriegeln.
4. Unbeschädigten Hauptfilterkorb einsetzen.
5. Motorschutzfilter richtig einsetzen.

Keine oder ungenügende Saugleistung

1. Verstopfungen aus Saugdüse, Saugrohr oder Saugschlauch entfernen.
2. Defekten Saugschlauch austauschen.
3. Vliesfiltertüte oder Papierfiltertüte (Sonderzubehör) wechseln.
4. Filterabdeckung richtig aufsetzen/verriegeln.
5. Hauptfilterkorb unter fließendem Wasser reinigen und trocknen.
6. Unbeschädigten Hauptfilterkorb einsetzen.
7. Motorschutzfilter austauschen.

Gerät läuft nicht

1. Gerät einschalten.
2. Überhitzte Platine abkühlen lassen.
3. Akkupack aufladen.
4. Akkupack einsetzen.

Kundendienst

Kann die Störung nicht behoben werden, muss das Gerät vom Kundendienst überprüft werden.

Garantie

In jedem Land gelten die von unserer zuständigen Vertriebsgesellschaft herausgegebenen Garantiebedingungen. Etwaige Störungen an Ihrem Gerät beseitigen wir innerhalb der Garantiefrist kostenlos, sofern ein Material- oder Herstellungsfehler die Ursache sein sollte. Im Garantiefall wenden Sie sich bitte mit Kaufbeleg an Ihren Händler oder die nächste autorisierte Kundendienststelle.

(Adresse siehe Rückseite)

Zubehör und Ersatzteile

Nur Original-Zubehör und Original-Ersatzteile verwenden, sie bieten die Gewähr für einen sicheren und störungsfreien Betrieb des Geräts.

Informationen über Zubehör und Ersatzteile finden Sie unter www.kaercher.com.

Ersatzteilliste

Nur KÄRCHER Original-Akkupacks verwenden, keine nicht-wiederaufladbaren Batterien.

Bezeichnung	Bestellnummer, Ersatzteil	Artikelnummer, unverpackt
Akkupack Battery Power+ 36/75	2.445-043.0	6.445-059.0
Akkupack Battery Power+ 36/60	2.042-022.0	6.445-085.0
Akkupack Battery Power 36/50	2.445-031.0	6.445-039.0
Schnellladegerät Battery Power+ 36/60 (EU)	2.445-045.0	6.445-063.0
Schnellladegerät Battery Power+ 36/60 (GB)	2.445-047.0	6.445-065.0
Schnellladegerät Battery Power+ 36/60 (AU)	2.445-051.0	6.445-069.0

EU-Konformitätserklärung

Hiermit erklären wir, dass die nachfolgend bezeichnete Maschine aufgrund ihrer Konzipierung und Bauart sowie in der von uns in Verkehr gebrachten Ausführung den einschlägigen grundlegenden Sicherheits- und Gesundheitsanforderungen der EU-Richtlinien entspricht. Bei einer nicht mit uns abgestimmten Änderung der Maschine verliert diese Erklärung ihre Gültigkeit.

Produkt: Trockensauger

Typ: 1.394-xxx

Einschlägige EU-Richtlinien

2006/42/EG (+2009/127/EG)

2009/125/EG

2011/65/EU

2014/30/EU

Angewandte harmonisierte Normen

EN 50581

EN 55014-1: 2017

EN 55014-2: 2015
 EN 60312-1: 2017
 EN 60335-1
 EN 60335-2-69
 EN 61000-3-2: 2014
 EN 61000-3-3: 2013
 EN 62233: 2008

Angewandte nationale Normen

Die Unterzeichnenden handeln im Auftrag und mit Vollmacht des Vorstands.



H. Jenner
 Chairman of the Board of Management



S. Reiser
 Director Regulatory Affairs & Certification

Dokumentationsbevollmächtigter: S. Reiser
 Alfred Kärcher SE & Co. KG
 Alfred-Kärcher-Str. 28 - 40
 71364 Winnenden (Germany)
 Tel.: +49 7195 14-0
 Fax: +49 7195 14-2212
 Winnenden, 2018/10/01

Technische Daten

Elektrischer Anschluss

Nennspannung Akkupack	V	36 DC
-----------------------	---	-------

Schutzklasse		III
--------------	---	-----

Nennleistung	W	500
--------------	---	-----

Maximale Leistung	W	500
-------------------	---	-----

Leistungsdaten Gerät

Behälterinhalt	l	5
----------------	---	---

Luftmenge (max.)	l/s	40
------------------	-----	----

Unterdruck (max.)	kPa (mbar)	21,0 (210)
-------------------	------------	------------

Betriebszeit bei voller Akkuladung	Minuten	19/Eco:
- Akkupack Battery Power 36/50		43

Betriebszeit bei voller Akkuladung	Minuten	22/Eco:
- Akkupack Battery Power+ 36/60		50

Betriebszeit bei voller Akkuladung	Minuten	31/Eco:
- Akkupack Battery Power+ 36/75		66

Maße und Gewichte

Typisches Betriebsgewicht	kg	8,0
---------------------------	----	-----

Länge x Breite x Höhe	mm	400 x 320 x 636
-----------------------	----	-----------------

Durchmesser Saugschlauch	mm	35
--------------------------	----	----

Länge Saugschlauch	m	1,5
--------------------	---	-----

Umgebungsbedingungen

Umgebungstemperatur	°C	0/+40
---------------------	----	-------

Ermittelte Werte gemäß EN 60335-2-69

Schalldruckpegel L_{pA}	dB(A)	66
---------------------------	-------	----

Unsicherheit K_{pA}	dB(A)	2
-----------------------	-------	---

Hand-Arm-Vibrationswert	m/s^2	<2,5
-------------------------	---------	------

Unsicherheit K	m/s^2	0,2
----------------	---------	-----

Technische Änderungen vorbehalten.

Contents

General notes.....	8
Environmental protection	8
Intended use	8
Safety information	9
Device description	9
Preparation.....	9
Initial startup.....	9
Operation	9
Transport.....	10
Storage.....	10
Care and service.....	10
Troubleshooting guide.....	10
Warranty.....	11
Accessories and spare parts.....	11
EU Declaration of Conformity.....	11
Technical data	11

General notes



Read these original instructions and the enclosed safety instructions before using the device for the first time. Act in accordance with them.

Keep both books for future reference or for future owners.

- If the operating instructions and safety instructions are not observed, the device can be damaged and dangers could arise for users and other persons.
- Notify the dealer immediately in the case of shipping damage.
- Check the package contents when unpacking for missing accessories or for damage.

Environmental protection



The packing materials can be recycled. Please dispose of packaging in accordance with the environmental regulations.



Electrical and electronic appliances contain valuable, recyclable materials and often components such as batteries, rechargeable batteries or oil, which - if handled or disposed of incorrectly - can pose a potential threat to human health and the environment. However, these components are required for the correct operation of the appliance. Appliances marked by this symbol are not allowed to be disposed of together with the household rubbish.

Notes on the content materials (REACH)

Current information on content materials can be found at: www.kaercher.com/REACH

Intended use

⚠ WARNING

Health risk

Inhalation of dusts that are harmful to health

Do not use the device for vacuuming up dusts that are harmful to health.

ATTENTION

Damage to the device

Short-circuit due to high levels of humidity

Only use and store the device indoors.

- This universal vacuum cleaner for carpets is intended for dry cleaning floor and wall surfaces.
- This device is suitable for commercial use, e.g. in hotels, schools, hospitals, factories, shops, offices, and rental companies.

Safety information

Pacemaker

⚠ DANGER

Danger due to radiated high frequency/electric magnetic fields

Health risk when wearing a pacemaker

Observe the following safety instructions when handling the device.

- *If you are wearing a pacemaker, we recommend that you consult your doctor or the manufacturer of the pacemaker about possible precautions before operating the device.*
- *Not all types of pacemakers are equally resistant to radiation in the immediate vicinity of radiated high frequency/electric magnetic fields, which could lead to problems in the operation of the device.*
- *If your doctor can not guarantee your safety, do not use the device!*

Device description

Illustration A

- ① Suction hose port (outside)
- ② Filter cover
- ③ Locking the filter cover
- ④ Fleece filter bag
- ⑤ Main filter basket
- ⑥ Motor protection filter
- ⑦ Handle
- ⑧ Shoulder straps with centre straps and final straightener
- ⑨ Hip belt
- ⑩ Suction pipe holder
- ⑪ Back pad
- ⑫ Type plate
- ⑬ Casing
- ⑭ Rechargeable battery pack
- ⑮ Unlocking button
- ⑯ Cover
- ⑰ Filter casing
- ⑱ Exhaust filter
- ⑲ Control unit
- ⑳ Hard surface/carpet switch
- ㉑ Accessory hook (fold-out)
- ㉒ Floor nozzle
- ㉓ Telescopic suction pipe
- ㉔ Eco button (energy-saving mode)
- ㉕ Charge indicator
- ㉖ Suction control
- ㉗ Angle piece
- ㉘ Suction hose
- ㉙ Main switch

Colour coding

- Control elements for the cleaning process are yellow.
- Control elements for maintenance and servicing are light grey.

Preparation

1. Unpack the device and install the accessories.

Illustration B

Initial startup

1. Check if the main filter basket is inserted in the device.

Operating modes

1. Operation with the fleece filter bag or paper filter bag (special accessories)
2. Operation without the filter bag

Adjust the hip belt and shoulder straps

1. Put the device on its back.
 2. Engage the lock and adjust the hip belt.
- ### Illustration C
3. Adjust the device to the body by pulling on the centre straps. Do not put on too tight, the main load should be on the hip belt.

Illustration D

4. Adjust the position of the device on the back by pulling on the final straps.

Illustration E

Inserting the battery pack

1. Slide the battery pack into the battery holder and lock it in place.

Charging the battery pack

Note

Please read the operating instructions of the charger manufacturer, especially the chapters on safety instructions!

Note

Please read the operating instructions of the battery pack manufacturer, especially the chapters on safety instructions!

Note

The battery pack is partially charged on delivery. Charge before use and when necessary.

Note

The battery pack can only be charged when it is removed.

1. Press the unlocking button and remove the battery pack.
2. Charge the battery pack according to the operating instructions of the charger manufacturer and the battery pack manufacturer.

Operation

ATTENTION

Danger due to technical defect

Risk of damage to the device

Immediately switch off the engine as the suction performance decreases.

Switch on the device

1. Switch on the device at the main switch.

Eco-Mode

Eco button (energy-saving mode): The device works with reduced suction performance. The battery run time is extended.

1. To activate Eco-mode: Actuate the Eco button.
2. To switch off Eco-mode: Actuate the Eco button repeatedly.

Adjusting the suction power

1. Regulate the suction power on the suction control.

Cleaning mode

Note

During the basic cleaning of textile coats, the battery run time is shortened due to increased cleaning performance.

1. Set the floor nozzle switch to hard surface or carpet.
2. Perform cleaning.

Switching off the device

1. Switch off the device at the main switch.

Each time after use

1. If necessary, empty main filter basket.
2. Clean the device and accessories with a damp cloth after use.

Storing the device

1. Store the device in a dry room and secure it against unauthorised use.

Transport

⚠ CAUTION

Failure to observe the weight

Risk of injury and damage

Be aware of the weight of the device during transportation.

1. When transporting the device in vehicles, secure it to prevent it from slipping or overturning in accordance with the respective valid guidelines.

Storage

⚠ CAUTION

Failure to observe the weight

Risk of injury and damage

Be aware of the weight of the device during storage.

The device may only be stored indoors.

1. Press the unlocking button and remove the battery pack to prevent discharge.

Care and service

⚠ DANGER

Danger of electric shock

Injuries due to touching live parts

Switch off the device.

Remove the battery pack.

Change the fleece filter bag/paper filter bag

1. Unlock and remove the filter cover.

Figure 1

2. Remove the fleece filter bag or paper filter bag (special accessories).

3. Pull the new fleece filter bag or paper filter bag (special accessories) with rubber flange over the suction hose port (inside).

Figure 2

4. Fit and lock the filter cover.

Figure 3

Cleaning the main filter basket

ATTENTION

Danger from wet main filter basket

Risk of damage to the device

Never insert the main filter basket when wet.

1. If necessary, clean the main filter basket (washable) under running water.

Replacing the exhaust filter

Exhaust filter: Change once a year

1. Unlock and remove the cover.
2. Unlock and remove the filter housing.
3. Remove the exhaust filter from the filter casing.
4. Insert a new exhaust filter in the filter casing.
5. Insert the filter casing and latch it into place.
6. Install and lock the cover.

Replacing the motor protection filter

1. Unlock and remove the filter cover.
2. Remove the main filter basket.
3. Remove the motor protection filter.
4. Fit the new motor protection filter.
5. Insert the main filter basket.
6. Fit and lock the filter cover.

Troubleshooting guide

⚠ DANGER

Danger of electric shock

Injuries due to touching live parts

Switch off the device.

Remove the battery pack.

Note

The device must be switched off immediately if a malfunction occurs (e.g. filter breakage). The malfunction must be eliminated before switching the device on again.

The device stops during operation

The motor thermo-protector has triggered

1. Change the fleece filter bag or paper filter bag (special accessories).
2. Replace the motor protection filter.
3. Check all parts for clogging.
4. Switch on the device.

Suction power decreases

1. Change the fleece filter bag or paper filter bag (special accessories).
2. Clean the main filter basket under running water and dry.
3. Position/lock the filter cover correctly.

Escaping dust when vacuuming

1. Change the faulty fleece filter bag or paper filter bag (special accessories).
2. Check the fleece filter bag or paper filter bag (special accessories) is fitted correctly.
3. Position/lock the filter cover correctly.
4. Insert the undamaged main filter basket.
5. Insert the motor protection filter correctly.

No or insufficient suction performance

1. Remove any blockages from the suction nozzle, suction pipe or suction hose.
2. Replace the defective suction hose.
3. Change the fleece filter bag or paper filter bag (special accessories).
4. Position/lock the filter cover correctly.
5. Clean the main filter basket under running water and dry.
6. Insert the undamaged main filter basket.
7. Replace the motor protection filter.

Device not running

1. Switch on the device.
2. Allow the overheated board to cool down.
3. Charge the battery pack.
4. Insert the battery pack.

Customer Service department

If the malfunction cannot be corrected, the device must be checked by the Customer Service department.

Warranty

The warranty conditions issued by our relevant sales company apply in all countries. We shall remedy possible malfunctions on your appliance within the warranty period free of cost, provided that a material or manufacturing defect is the cause. In a warranty case, please contact your dealer (with the purchase receipt) or the next authorised customer service site. (See overleaf for the address)

Accessories and spare parts

Only use original accessories and original spare parts. They ensure that the appliance will run fault-free and safely.

Information on accessories and spare parts can be found at www.kaercher.com.

Spare parts list

Only use KÄRCHER original battery packs, not non-rechargeable batteries.

Description	Order number, spare part	Item No., unpacked
Battery pack Battery Power+ 36/75	2.445-043.0	6.445-059.0
Battery pack Battery Power+ 36/60	2.042-022.0	6.445-085.0
Battery pack Battery Power 36/50	2.445-031.0	6.445-039.0
Quick charger Battery Power+ 36/60 (EU)	2.445-045.0	6.445-063.0
Quick charger Battery Power+ 36/60 (GB)	2.445-047.0	6.445-065.0
Quick charger Battery Power+ 36/60 (AU)	2.445-051.0	6.445-069.0

EU Declaration of Conformity

We hereby declare that the machine described below complies with the relevant basic safety and health requirements in the EU Directives, both in its basic design and construction as well as in the version placed in circulation by us. This declaration is invalidated by any changes made to the machine that are not approved by us.

Product: Dry vacuum cleaner

Type: 1.394-xxx

Currently applicable EU Directives

2006/42/EC (+2009/127/EC)

2009/125/EC

2011/65/EU

2014/30/EU

Harmonised standards used

EN 50581

EN 55014-1: 2017

EN 55014-2: 2015

EN 60312-1: 2017

EN 60335-1

EN 60335-2-69

EN 61000-3-2: 2014

EN 61000-3-3: 2013

EN 62233: 2008

National standards used

The signatories act on behalf of and with the authority of the company management.



H. Jenner

Chairman of the Board of Management



S. Reiser

Director Regulatory Affairs & Certification

Documentation supervisor: S. Reiser

Alfred Kärcher SE & Co. KG

Alfred-Kärcher-Str. 28 - 40

71364 Winnenden (Germany)

Ph.: +49 7195 14-0

Fax: +49 7195 14-2212

Winnenden, 2018/10/01

Technical data

Electrical connection

Battery pack nominal voltage	V	36 DC
Protection class		III

Nominal power	W	500
---------------	---	-----

Maximum power	W	500
---------------	---	-----

Device performance data

Tank content	l	5
--------------	---	---

Air quantity (max.)	l/s	40
---------------------	-----	----

Vacuum (max.)	kPa (mbar)	21,0 (210)
---------------	------------	------------

Operating time at full battery charge - Battery Power 36/50 battery pack	Minutes	19/Eco: 43
--	---------	------------

Operating time at full battery charge - Battery Power+ 36/60 battery pack	Minutes	22/Eco: 50
---	---------	------------

Operating time at full battery charge - Battery Power+ 36/75 battery pack	Minutes	31/Eco: 66
---	---------	------------

Dimensions and weights

Typical operating weight	kg	8,0
--------------------------	----	-----

Length x width x height	mm	400 x 320 x 636
-------------------------	----	-----------------

Diameter of the suction hose	mm	35
------------------------------	----	----

Length of the suction hose	m	1,5
----------------------------	---	-----

Ambient conditions

Ambient temperature	°C	0/+40
---------------------	----	-------

Determined values in acc. with EN 60335-2-69

Sound pressure level L_{pA}	dB(A)	66
-------------------------------	-------	----

Uncertainty K_{pA}	dB(A)	2
----------------------	-------	---

Hand-arm vibration value	m/s^2	<2,5
--------------------------	---------	------

Uncertainty K	m/s^2	0,2
---------------	---------	-----

Subject to technical modifications.

Contenu

Remarques générales	12
Protection de l'environnement	12
Utilisation conforme	12
Consignes de sécurité	12
Description de l'appareil	12
Préparation	13
Mise en service	13
Commande	13
Transport	13
Stockage	13
Entretien et maintenance	13
Dépannage en cas de défaut	14
Garantie	14
Accessoires et pièces de rechange	14
Déclaration de conformité UE	15
Caractéristiques techniques	15

Remarques générales



Veuillez lire le présent le manuel d'instructions original et les consignes de sécurité jointes avant la première utilisation de l'appareil. Suivez ces instructions.

Conservez les deux manuels pour une utilisation ultérieure ou pour le propriétaire suivant.

- Le non-respect du manuel d'utilisation et des consignes de sécurité peut entraîner des dommages sur l'appareil et des dangers pour l'opérateur et d'autres personnes.
- Informer immédiatement le vendeur en cas de dommage dû au transport.
- Vérifiez le contenu de l'emballage lors du déballage, qu'il ne manque pas d'accessoires et qu'il n'y a pas de dommage.

Protection de l'environnement



Les matériaux d'emballage sont recyclables. Veuillez éliminer les emballages dans le respect de l'environnement.



Les appareils électriques et électroniques contiennent des matériaux précieux recyclables et souvent des composants tels que des piles, batteries ou de l'huile représentant un danger potentiel pour la santé humaine et l'environnement, s'ils ne sont pas manipulés ou éliminés correctement. Ces composants sont cependant nécessaires pour le fonctionnement correct de l'appareil. Les appareils marqués par ce symbole ne doivent pas être jetés dans les ordures ménagères.

Remarques concernant les matières composantes (REACH)

Les informations actuelles concernant les matières composantes sont disponibles sous : www.kaer-cher.com/REACH

Utilisation conforme

⚠ AVERTISSEMENT

Risque pour la santé

Inhalation de poussières nocives

Ne pas utiliser l'appareil pour l'aspiration de poussières nocives.

ATTENTION

Endommagement de l'appareil

Court-circuit dû à une humidité de l'air élevée

Utiliser et stocker l'appareil uniquement en intérieur.

- Cet aspirateur universel est conçu pour le nettoyage à sec de surfaces de sols et murales.
- Cet appareil est adapté à une utilisation professionnelle, p. ex. dans les hôtels, écoles, hôpitaux, usines, magasins, bureaux et loueurs.

Consignes de sécurité

Stimulateur cardiaque

⚠ DANGER

Danger dû aux rayonnements haute fréquence/champs électromagnétiques

Risque pour la santé si vous portez un stimulateur cardiaque

Respecter les consignes de sécurité suivantes lors de la manipulation de cet appareil.

- *Si vous portez un stimulateur cardiaque, nous vous recommandons de consulter votre médecin ou le fabricant du stimulateur cardiaque pour connaître les éventuelles précautions à prendre avant de faire fonctionner l'appareil.*
- *Tous les types de stimulateurs cardiaques n'ont pas la même résistance aux rayonnements haute fréquence/champs électromagnétiques présents à proximité immédiate, ce qui pourrait entraîner des problèmes lors du fonctionnement de l'appareil.*
- *Si votre médecin ne peut pas garantir une totale innocuité, n'utilisez pas l'appareil !*

Description de l'appareil

Illustration A

- ① Tubulure d'aspiration (extérieur)
- ② Cache de filtre
- ③ Verrouillage du cache de filtre
- ④ Filtre en feutre
- ⑤ Panier filtre principal
- ⑥ Filtre de protection moteur
- ⑦ Poignée
- ⑧ Bretelle avec tendeur intermédiaire et d'extrémité
- ⑨ Ceinture lombaire
- ⑩ Support pour tube d'aspiration
- ⑪ Coussin dorsal
- ⑫ Plaque signalétique
- ⑬ Boîtier
- ⑭ Bloc-batterie
- ⑮ Touche de déverrouillage
- ⑯ Cache
- ⑰ Corps de filtre
- ⑱ Filtre pour l'air vicié
- ⑲ Bloc de commande
- ⑳ Commutateur surface dure / tapis
- ㉑ Crochet porte-accessoires (dépliable)
- ㉒ Buse pour sol
- ㉓ Tube d'aspiration télescopique
- ㉔ Touche Eco (mode économie d'énergie)

- ②5 Indicateur de charge
- ②6 Régulateur de puissance d'aspiration
- ②7 Coude
- ②8 Tuyau d'aspiration
- ②9 Interrupteur principal

Code couleur

- Les éléments de commande pour le processus de nettoyage sont jaunes.
- Les éléments de commande pour la maintenance et le service sont gris clair.

Préparation

1. Déballiez l'appareil et assemblez les accessoires.

Illustration B

Mise en service

1. Vérifiez si le panier de filtre principal est inséré dans l'appareil.

Modes

- 1 Fonctionnement avec sac filtrant en non tissé ou sac filtrant en papier (accessoires spéciaux)
- 2 Opération sans sac filtrant

Régler la ceinture lombaire et les bretelles

1. Placer l'appareil sur le dos.
2. Enclencher le fermoir et régler la ceinture lombaire.

Illustration C

3. Ajuster l'appareil au corps en tirant sur les tendeurs intermédiaires. Ne pas trop serrer, la charge principale doit se situer sur la ceinture lombaire.

Illustration D

4. Régler la position de l'appareil sur le dos en tirant sur les tendeurs d'extrémité.

Illustration E

Insérer le bloc-batterie

1. Insérer le bloc-batterie dans le support de batterie et l'enclencher.

Charger le bloc-batterie

Remarque

Lire le manuel d'utilisation du fabricant de chargeur et respecter les consignes de sécurité !

Remarque

Lire le manuel d'utilisation du fabricant de bloc-batterie et respecter les consignes de sécurité !

Remarque

La batterie est partiellement chargée à la livraison. Charger avant la mise en service et en cas de besoin.

Remarque

La batterie ne peut être chargée que lorsqu'elle est retirée.

1. Appuyer sur la touche de déverrouillage et retirer le bloc-batterie.
2. Charger le bloc-batterie conformément aux instructions du fabricant de chargeur et du fabricant de bloc-batterie.

Commande

ATTENTION

Danger dû à un défaut technique

Risque d'endommager l'appareil

Arrêter immédiatement le moteur lorsque la puissance d'aspiration diminue.

Démarrer l'appareil

1. Mettre l'appareil en marche à l'interrupteur principal.

Mode Eco

Mode Eco (mode économie d'énergie) : l'appareil fonctionne avec une puissance d'aspiration réduite. L'autonomie de la batterie augmente en conséquence.

1. Activer le mode Eco : Actionner la touche Eco.
2. Désactiver le mode Eco : Actionner de nouveau la touche Eco.

Ajuster la puissance d'aspiration

1. Régler la force d'aspiration sur le régulateur de puissance d'aspiration.

Opération de nettoyage

Remarque

Lors du nettoyage de base des revêtements textiles, la durée de vie de la batterie est raccourcie en raison de la puissance de nettoyage accrue.

1. Réglez l'interrupteur de la buse de sol sur une surface dure ou un tapis.
2. Réaliser le nettoyage.

Mise hors tension de l'appareil

1. Eteindre l'appareil à l'interrupteur principal.

Après chaque fonctionnement

1. Si nécessaire, vider le panier de filtrage principal.
2. Nettoyer l'appareil et les accessoires avec un chiffon humide après utilisation.

Rangement de l'appareil

1. Placer l'appareil dans un endroit sec et le sécuriser contre une utilisation intempestive.

Transport

⚠ PRÉCAUTION

Non-observation du poids

Risque de blessure et d'endommagement

Observer le poids de l'appareil pour le transport.

1. En cas de transport de l'appareil dans des véhicules, le bloquer contre le glissement et le basculement suivant les normes en vigueur.

Stockage

⚠ PRÉCAUTION

Non-observation du poids

Risque de blessure et d'endommagement

Tenir compte du poids de l'appareil pour le stockage.

L'appareil doit être stocké exclusivement en espace intérieur.

1. Appuyer sur la touche de déverrouillage et retirer le bloc-batterie pour éviter qu'il ne se décharge.

Entretien et maintenance

⚠ DANGER

Risque d'électrocution

Blessures dues au contact avec des pièces sous tension

Mettre l'appareil hors tension.

Retirer le bloc-batterie.

Changer le sac filtrant en non-tissé/le sac filtrant en papier

1. Déverrouiller et retirer le cache de filtre.

Figure 1

2. Changer le sac filtrant en non-tissé ou le sac filtrant en papier (accessoire spécial).

- Tirer le nouveau sac filtrant en non-tissé ou le sac filtrant en papier (accessoire spécial) avec une bride en caoutchouc sur la tubulure d'aspiration (intérieur).

Figure 2

- Monter et verrouiller le cache de filtre.

Figure 3

Nettoyer le panier principal

ATTENTION

Danger dû au panier de filtre principal humide

Risque d'endommager l'appareil

Ne jamais mouiller le panier de filtre principal.

- Si nécessaire, nettoyez le panier-filtre principal (lavable) à l'eau courante.

Remplacement du filtre pour l'air vicié

Filtre pour l'air vicié: Changer 1x par an

- Déverrouiller et retirer le cache.
- Déverrouiller et retirer le corps de filtre.
- Sortir le filtre pour l'air vicié du corps de filtre.
- Insérer le nouveau filtre pour l'air vicié dans le corps de filtre.
- Positionner le corps de filtre et l'enclencher.
- Installer le couvercle et verrouiller.

Remplacement du filtre de protection moteur

- Déverrouiller et retirer le cache de filtre.
- Retirez le panier de filtre principal.
- Retirez le filtre de protection du moteur.
- Mettre un filtre de protection du moteur neuf en place.
- Insérer le panier de filtre principal.
- Monter et verrouiller le cache de filtre.

Dépannage en cas de défaut

⚠ DANGER

Risque d'électrocution

Blessures dues au contact avec des pièces sous tension

Mettre l'appareil hors tension.

Retirer le bloc-batterie.

Remarque

Si un dérangement se produit (p. ex. une cassure du filtre), mettre l'appareil immédiatement hors tension. Le dérangement doit être réparé avant de remettre l'appareil sous tension.

L'appareil s'arrête pendant le fonctionnement

Le thermoprotecteur moteur a répondu

- Changer le sac filtrant en tissu non tissé ou le sac filtrant en papier (accessoire spécial).
- Remplacer le filtre de protection moteur.
- Contrôler l'absence de colmatage sur toutes les pièces.
- Remettre l'appareil sous tension.

La puissance d'aspiration diminue

- Changer le sac filtrant en tissu non tissé ou le sac filtrant en papier (accessoire spécial).
- Nettoyer le panier-filtre principal sous l'eau courante et le sécher.
- Placer/verrouiller le cache de filtre correctement.

Sortie de poussière lors de l'aspiration

- Changer le sac filtrant en non-tissé ou le sac filtrant en papier défectueux (accessoire spécial).
- Contrôler l'installation du sac filtrant en papier ou du sac filtrant non tissé (accessoires spéciaux).
- Placer/verrouiller le cache de filtre correctement.

- Insérer le panier de filtre principal non endommagé.
- Insérez le filtre de protection du moteur correctement.

Puissance d'aspiration nulle ou insuffisante

- Enlever les obstructions de la buse d'aspiration, du tube d'aspiration ou du tuyau d'aspiration.
- Remplacez le flexible d'aspiration défectueux.
- Changer le sac filtrant en tissu non tissé ou le sac filtrant en papier (accessoire spécial).
- Placer/verrouiller le cache de filtre correctement.
- Nettoyer le panier-filtre principal sous l'eau courante et le sécher.
- Insérer le panier de filtre principal non endommagé.
- Remplacer le filtre de protection moteur.

L'appareil ne fonctionne pas

- Mettre l'appareil sous tension.
- Laisser refroidir la carte de circuit surchauffée.
- Charger le bloc-batterie.
- Insérer le bloc-batterie.

Service après-vente

Si le défaut ne peut pas être éliminé, l'appareil doit être contrôlé par le service après-vente.

Garantie

Les conditions de garantie publiées par notre société commerciale compétente s'appliquent dans chaque pays. Nous remédions gratuitement aux défauts possibles sur votre appareil dans la durée de garantie dans la mesure où la cause du défaut est un vice de matériau ou de fabrication. En cas de garantie, veuillez vous adresser à votre distributeur ou au point de service après-vente autorisé le plus proche avec la facture d'achat.
(Voir l'adresse au dos)

Accessoires et pièces de rechange

Utiliser exclusivement des accessoires et pièces de rechange originaux. Ceux-ci garantissent le fonctionnement sûr et sans défaut de votre appareil. Des informations sur les accessoires et pièces de rechange sont disponibles sur le site Internet www.kaercher.com.

Liste de pièces de rechange

Utilisez uniquement les blocs-batteries KÄRCHER d'origine et non des accumulateurs non-rechargeables.

Désignation	Référence, pièce de rechange	Référence, non emballé
Bloc-batterie Battery Power+ 36/75	2.445-043.0	6.445-059.0
Bloc-batterie Battery Power+ 36/60	2.042-022.0	6.445-085.0
Bloc-batterie Battery Power 36/50	2.445-031.0	6.445-039.0
Chargeur rapide Battery Power+ 36/60 (EU)	2.445-045.0	6.445-063.0
Chargeur rapide Battery Power+ 36/60 (GB)	2.445-047.0	6.445-065.0
Chargeur rapide Battery Power+ 36/60 (AU)	2.445-051.0	6.445-069.0

Déclaration de conformité UE

Nous déclarons par la présente que la machine désignée ci-après ainsi que la version que nous avons mise en circulation, est conforme, de par sa conception et son type, aux exigences fondamentales de sécurité et de santé en vigueur des normes UE. Toute modification de la machine sans notre accord annule cette déclaration.

Produit : Aspirateur de poussières

Type : 1.394-xxx

Normes UE en vigueur

2006/42/CE (+2009/127/CE)

2009/125/CE

2011/65/EU

2014/30/UE

Normes harmonisées appliquées

EN 50581

EN 55014-1: 2017

EN 55014-2: 2015

EN 60312-1: 2017

EN 60335-1

EN 60335-2-69

EN 61000-3-2: 2014

EN 61000-3-3: 2013

EN 62233: 2008

Normes nationales appliquées

Les signataires agissent sous ordre et avec le pouvoir de la direction.



H. Jenner

Chairman of the Board of Management



S. Reiser

Director Regulatory Affairs & Certification

Responsable de la documentation : S. Reiser

Alfred Kärcher SE & Co. KG

Alfred-Kärcher-Str. 28 - 40

71364 Winnenden (Germany)

Tél. : +49 7195 14-0

Télécopie : +49 7195 14-2212

Winnenden, 2018/10/01

Caractéristiques techniques

Raccordement électrique

Tension nominale de la batterie	V	36 DC
Classe de protection		III

Puissance nominale	W	500
--------------------	---	-----

Puissance maximale	W	500
--------------------	---	-----

Caractéristiques de puissance de l'appareil

Contenu du réservoir	l	5
----------------------	---	---

Débit d'air (max.)	l/s	40
--------------------	-----	----

Dépression (max.)	kPa (mbar)	21,0 (210)
-------------------	---------------	---------------

Durée de fonctionnement à pleine charge - Bloc-batterie Battery Power 36/50	Minutes	19/Eco: 43
---	---------	---------------

Durée de fonctionnement à pleine charge - Bloc-batterie Battery Power+ 36/60	Minutes	22/Eco: 50
--	---------	---------------

Durée de fonctionnement à pleine charge - Bloc-batterie Battery Power+ 36/75	Minutes	31/Eco: 66
--	---------	---------------

Dimensions et poids

Poids opérationnel typique	kg	8,0
----------------------------	----	-----

Longueur x largeur x hauteur	mm	400 x 320 x 636
------------------------------	----	-----------------------

Diamètre du tuyau d'aspiration	mm	35
--------------------------------	----	----

Longueur du tuyau d'aspiration	m	1,5
--------------------------------	---	-----

Conditions ambiantes

Température ambiante	°C	0/+40
----------------------	----	-------

Valeurs déterminées selon EN 60335-2-69

Niveau de pression acoustique L_{pA}	dB(A)	66
--	-------	----

Incertitude K_{pA}	dB(A)	2
----------------------	-------	---

Valeur de vibrations main-bras	m/s^2	<2,5
--------------------------------	---------	------

Incertitude K	m/s^2	0,2
---------------	---------	-----

Sous réserve de modifications techniques.

Indice

Avvertenze generali.....	16
Tutela dell'ambiente	16
Impiego conforme alla destinazione.....	16
Avvertenze di sicurezza.....	16
Descrizione dell'apparecchio.....	16
Preparazione.....	17
Messa in funzione	17
Funzionamento.....	17
Trasporto.....	17
Stoccaggio.....	17
Cura e manutenzione.....	17
Guida alla risoluzione dei guasti.....	18
Garanzia.....	18
Accessori e ricambi	18
Dichiarazione di conformità UE.....	19
Dati tecnici.....	19

Avvertenze generali



Prima di utilizzare l'apparecchio per la prima volta, leggere le presenti istruzioni per l'uso originali e le allegate avvertenze di sicurezza. Agire secondo quanto indicato nelle istruzioni.

conservare entrambi i libretti per un uso futuro o per un successivo proprietario.

- In caso di mancata osservanza del manuale d'uso e delle avvertenze di sicurezza possono derivare danni all'apparecchio e pericoli per l'operatore e per altre persone.
- Eventuali danni da trasporto vanno comunicati immediatamente al rivenditore.
- Disimballare il contenuto della confezione e controllare l'eventuale mancanza di accessori o danni.

Tutela dell'ambiente



I materiali d'imballaggio sono riciclabili. Smettere gli imballaggi nel rispetto dell'ambiente.



Gli apparecchi elettrici ed elettronici contengono materiali riciclabili preziosi e spesso componenti come batterie, accumulatori oppure olio che, se usati o smaltiti scorrettamente, possono costituire un potenziale pericolo per la salute umana e per l'ambiente. Questi componenti sono tuttavia necessari per un corretto funzionamento dell'apparecchio. Gli apparecchi contrassegnati con questo simbolo non devono essere smaltiti con i rifiuti domestici.

Avvertenze sulle componenti contenute (REACH)

Informazioni aggiornate sulle componenti contenute sono disponibili all'indirizzo: www.kaercher.com/REACH

Impiego conforme alla destinazione

⚠ AVVERTIMENTO

Pericolo per la salute

Inalazione di polveri nocive

Non utilizzare l'apparecchio per l'aspirazione di polveri dannose per la salute.

ATTENZIONE

Danneggiamento dell'apparecchio

In presenza di umidità d'aria elevata può verificarsi un cortocircuito

Utilizzare e conservare l'apparecchio solo in ambienti chiusi.

- Questo apparecchio universale è destinato alla pulizia a secco di superfici a pavimento e a parete.
- Questo apparecchio è adatto all'utilizzo professionale, ad esempio in hotel, scuole, ospedali, fabbriche, negozi, uffici e nel settore della locazione.

Avvertenze di sicurezza

Pacemaker

⚠ PERICOLO

Pericolo a causa di campi magnetici elettrici / ad alta frequenza irradiati

Pericolo per la salute quando si indossa un pacemaker
Osservare le seguenti avvertenze di sicurezza durante la manipolazione di questo apparecchio.

- *Se si indossa un pacemaker, si consiglia di consultare il proprio medico o il produttore del pacemaker in merito a possibili precauzioni prima di utilizzare l'apparecchio.*
- *Non tutti i tipi di pacemaker sono ugualmente resistenti alle radiazioni ai campi magnetici elettrici / ad alta frequenza irradiati nelle immediate vicinanze, il che potrebbe causare problemi nel funzionamento dell'apparecchio.*
- *Se il medico non può garantire l'assenza di pericolo, non utilizzare l'apparecchio!*

Descrizione dell'apparecchio

Figura A

- ① Raccordo di aspirazione (esterno)
- ② Copertura filtro
- ③ Bloccaggio del coperchio del filtro
- ④ Sacchetto filtro in vello
- ⑤ Cesto del filtro principale
- ⑥ Filtro di protezione motore
- ⑦ Impugnatura
- ⑧ Sostegno per spalle con tenditore centrale e finale
- ⑨ Cintura
- ⑩ Sostegno tubo di aspirazione
- ⑪ Imbottitura schienale
- ⑫ Targhetta
- ⑬ Custodia
- ⑭ Unità accumulatore
- ⑮ Tasto di sblocco
- ⑯ Copertura
- ⑰ Scatola del filtro
- ⑱ Filtro aria di scarico
- ⑲ Quadro di comando
- ⑳ Commutatore superficie dura / moquette
- ㉑ Gancio per accessorio (apribile)
- ㉒ Bocchetta per pavimenti
- ㉓ Tubo aspirante telescopico
- ㉔ Tasto Eco (modalità di risparmio energetico)
- ㉕ Indicazione di controllo di caricamento

- 26) Regolatore di potenza aspirazione
- 27) Tubo curvo
- 28) Tubo flessibile di aspirazione
- 29) Interruttore principale

Contrassegno colore

- Gli elementi di comando per il processo di pulizia sono gialli.
- Gli elementi di comando per la manutenzione ed il service sono grigio chiaro.

Preparazione

1. Disimballare l'apparecchio e montare gli accessori.
Figura B

Messa in funzione

1. Controllare che il cesto del filtro principale sia inserito nell'apparecchio.

Modi operativi

1. Esercizio con filtro in vello o filtro di carta (accessori speciali)
2. Esercizio senza sacchetto filtro

Regolazione cintura e sostegno per spalle

1. Posizionare l'apparecchio sulle spalle.
2. Agganciare la chiusura e regolare la cintura.
Figura C
3. Adattare l'apparecchio al corpo tirando il tenditore centrale. Non stringere troppo poiché il carico principale deve poggiare sulla cintura.
Figura D

4. Regolare la posizione dell'apparecchio sulla schiena tirando i tenditori finali.
Figura E

Inserimento dell'unità accumulatore

1. Inserire e far scattare in posizione l'unità accumulatore nel supporto dell'accumulatore.

Caricamento dell'unità accumulatore

Nota

Leggere le istruzioni per l'uso del produttore del caricabatterie e prestare particolare attenzione alle avvertenze di sicurezza!

Nota

Leggere le istruzioni per l'uso del produttore dell'unità accumulatore e prestare particolare attenzione alle avvertenze di sicurezza!

Nota

L'unità accumulatore è parzialmente carica al momento della consegna. Caricare prima della messa in funzione e secondo necessità.

Nota

L'unità accumulatore può essere caricata solo quando viene rimossa.

1. Premere il tasto di sblocco e rimuovere l'unità accumulatore.
2. Caricare l'unità accumulatore in base alle istruzioni per l'uso del produttore del caricabatterie e del produttore dell'unità accumulatore.

Funzionamento

ATTENZIONE

Pericolo dovuto a difetto tecnico

*Pericolo di danneggiamento all'apparecchio
Arrestare immediatamente il motore al diminuire della potenza di aspirazione.*

Accensione dell'apparecchio

1. Accendere l'apparecchio con l'interruttore principale.

Modalità Eco

Modalità Eco (modalità di risparmio energetico): L'apparecchio funziona con una potenza di aspirazione ridotta. Il tempo di funzionamento batteria si prolunga.

1. Attivare la modalità Eco: premere il tasto Eco.
2. Disattivare la modalità Eco: premere ripetutamente il tasto Eco.

Impostazione della forza aspirante

1. Regolare la forza aspirante sul regolatore di potenza aspirazione.

Operazione di pulizia

Nota

Durante la pulizia di fondo dei rivestimenti tessili, il tempo di funzionamento batteria si riduce a causa della maggiore potenza di pulizia.

1. Posizionare il commutatore della bocchetta per pavimenti su una superficie dura o una moquette.
2. Effettuare la pulizia.

Spegnimento dell'apparecchio

1. Spegner l'apparecchio tramite l'interruttore principale.

Dopo ogni utilizzo

1. Se necessario, svuotare il cesto del filtro principale.
2. Al termine dell'utilizzo, pulire l'apparecchio e gli accessori con un panno umido.

Conservazione dell'apparecchio

1. Posizionare l'apparecchio in un locale asciutto e proteggerlo dall'uso non autorizzato.

Trasporto

⚠ PRUDENZA

Mancata osservanza del peso

Pericolo di lesioni e di danneggiamento

Nel trasporto osservare il peso dell'apparecchio.

1. Per il trasporto in veicoli, assicurare l'apparecchio secondo le direttive in vigore affinché non possa scivolare e ribaltarsi.

Stoccaggio

⚠ PRUDENZA

Mancata osservanza del peso

Pericolo di lesioni e di danneggiamento

Nello stoccaggio, osservare il peso dell'apparecchio.

Utilizzare l'apparecchio solo all'interno.

1. Premere il tasto di sblocco e rimuovere l'unità accumulatore per evitare che si scarichi.

Cura e manutenzione

⚠ PERICOLO

Pericolo di scossa elettrica

Pericolo di lesioni in caso di contatto con parti sotto tensione

Spegnere l'apparecchio.

Rimuovere l'unità accumulatore.

Sostituzione sacchetto filtro in vello/filtro di carta

1. Sbloccare e rimuovere il coperchio del filtro.
Figura 1
2. Rimuovere il sacchetto filtro in vello o filtro di carta (accessori speciali).
3. Tirare un nuovo sacchetto filtro in vello o filtro di carta (accessori speciali) con flangia in gomma sul raccordo di aspirazione (interno).
Figura 2
4. Applicare il coperchio del filtro e bloccare.
Figura 3

Pulizia del cesto del filtro principale

ATTENZIONE

Pericolo a causa del cesto del filtro principale bagnato

*Pericolo di danneggiamento all'apparecchio
Non bagnare mai il cesto del filtro principale.*

1. Se necessario, pulire il cesto del filtro principale (lavabile) sotto acqua corrente.

Sostituire il filtro aria di scarico

Filtro aria di scarico: cambiarlo 1 volta all'anno

1. Sbloccare e rimuovere la copertura.
2. Sbloccare il contenitore filtro e rimuoverlo.
3. Estrarre il filtro aria di scarico dal contenitore filtro.
4. Inserire i nuovi filtri aria di scarico nel contenitore filtro.
5. Montare e far scattare in posizione il contenitore filtro.
6. Montare la copertura e bloccarla.

Sostituire il filtro di protezione motore

1. Sbloccare e rimuovere il coperchio del filtro.
2. Rimuovere il cesto del filtro principale.
3. Rimuovere il filtro di protezione motore.
4. Inserire il nuovo filtro di protezione motore.
5. Inserire il cesto del filtro principale.
6. Applicare il coperchio del filtro e bloccare.

Guida alla risoluzione dei guasti

⚠ PERICOLO

Pericolo di scossa elettrica

Pericolo di lesioni in caso di contatto con parti sotto tensione

Spegnerne l'apparecchio.

Rimuovere l'unità accumulatore.

Nota

Se si verifica un guasto (ad es. rottura del filtro), l'apparecchio deve essere immediatamente spento. Il guasto deve essere eliminato prima di rimettere in funzione l'apparecchio.

L'apparecchio si spegne durante l'esercizio

È scattato il termoprotettore del motore

1. Sostituire il filtro in vello o il filtro di carta (accessori speciali).
2. Sostituire il filtro di protezione motore.
3. Controllare la presenza di eventuali ostruzioni all'interno di tutti i componenti.
4. Accendere di nuovo l'apparecchio.

La capacità di aspirazione diminuisce

1. Sostituire il filtro in vello o il filtro di carta (accessori speciali).
2. Pulire il cesto del filtro principale sotto acqua corrente e asciugarlo.
3. Applicare/bloccare correttamente il coperchio del filtro.

Emissioni di polvere all'aspirazione

1. Sostituire il sacchetto filtro in vello o filtro di carta (accessori speciali).
2. Controllare la posizione del filtro in vello del filtro di carta (accessori speciali).
3. Applicare/bloccare correttamente il coperchio del filtro.
4. Inserire il cesto del filtro principale non danneggiato.
5. Inserire correttamente il filtro di protezione motore.

Potenza di aspirazione assente o insufficiente

1. Rimuovere le ostruzioni dall'ugello di aspirazione, dal tubo di aspirazione, dal tubo flessibile di aspirazione.
2. Sostituire il tubo flessibile di aspirazione difettoso.
3. Sostituire il filtro in vello o il filtro di carta (accessori speciali).
4. Applicare/bloccare correttamente il coperchio del filtro.
5. Pulire il cesto del filtro principale sotto acqua corrente e asciugarlo.
6. Inserire il cesto del filtro principale non danneggiato.
7. Sostituire il filtro di protezione motore.

L'apparecchio non funziona

1. Accendere l'apparecchio.
2. Lasciare raffreddare la scheda surriscaldata.
3. Caricare l'unità accumulatore.
4. Inserire l'unità accumulatore.

Servizio clienti

Se non è possibile riparare il guasto occorre far controllare l'apparecchio dal servizio clienti.

Garanzia

Le condizioni di garanzia valgono nel rispettivo paese di pubblicazione da parte della nostra società di vendita competente. Entro il termine di garanzia eliminiamo gratuitamente eventuali guasti all'apparecchio, se causati da difetto di materiale o di produzione. Nei casi previsti dalla garanzia si prega di rivolgersi al proprio rivenditore, oppure al più vicino centro di assistenza autorizzato, esibendo lo scontrino di acquisto.
(Indirizzo vedi retro)

Accessori e ricambi

Utilizzando solamente accessori e ricambi originali, si garantisce un funzionamento sicuro e privo di disturbi dell'apparecchio.

Si possono trovare informazioni riguardo ad accessori e ricambi su www.kaercher.com.

Lista pezzi di ricambio

Utilizzare solo unità accumulatore originali KÄRCHER, non utilizzare batterie non ricaricabili.

Denominazione	Numero di ordinazione, pezzo di ricambio	Codice articolo, non imballato
Unità accumulatore Battery Power+ 36/75	2.445-043.0	6.445-059.0
Unità accumulatore Battery Power+ 36/60	2.042-022.0	6.445-085.0
Unità accumulatore Battery Power 36/50	2.445-031.0	6.445-039.0
Caricabatterie rapido Battery Power+ 36/60 (EU)	2.445-045.0	6.445-063.0
Caricabatterie rapido Battery Power+ 36/60 (GB)	2.445-047.0	6.445-065.0
Caricabatterie rapido Battery Power+ 36/60 (AU)	2.445-051.0	6.445-069.0

Dichiarazione di conformità UE

Con la presente dichiariamo che la macchina di seguito definita, in conseguenza della sua progettazione e costruzione nonché nello stato in cui è stata immessa sul mercato, è conforme ai requisiti essenziali di sicurezza e salute pertinenti delle direttive UE. In caso di modifiche apportate alla macchina senza il nostro consenso, la presente dichiarazione perde ogni validità.

Prodotto: Aspiratore a secco
Tipo: 1.394-xxx

Direttive UE pertinenti

2006/42/CE (+2009/127/EG)
2009/125/CE
2011/65/UE
2014/30/UE

Norme armonizzate applicate

EN 50581
EN 55014-1: 2017
EN 55014-2: 2015
EN 60312-1: 2017
EN 60335-1
EN 60335-2-69
EN 61000-3-2: 2014
EN 61000-3-3: 2013
EN 62233: 2008

Norme nazionali applicate

-

I firmatari agiscono per incarico e con delega della direzione.



H. Jenner
Chairman of the Board of Management



S. Reiser
Director Regulatory Affairs & Certification

Responsabile della documentazione: S. Reiser

Alfred Kärcher SE & Co. KG
Alfred-Kärcher-Str. 28 - 40
71364 Winnenden (Germany)
Tel.: +49 7195 14-0
Fax: +49 7195 14-2212
Winnenden, 2018/10/01

Dati tecnici

Collegamento elettrico

Tensione nominale unità accumulatore	V	36 DC
Classe di protezione		III
Potenza nominale	W	500
Potenza massima	W	500

Dati sulle prestazioni dell'apparecchio

Contenuto del serbatoio	l	5
Portata d'aria (max.)	l/s	40
Depressione (max.)	kPa (mbar)	21,0 (210)
Tempo di funzionamento con batteria completamente carica - unità accumulatore Battery Power 36/50	Minuti	19/Eco: 43
Tempo di funzionamento con batteria completamente carica - unità accumulatore Battery Power+ 36/60	Minuti	22/Eco: 50
Tempo di funzionamento con batteria completamente carica - unità accumulatore Battery Power+ 36/75	Minuti	31/Eco: 66

Dimensioni e pesi

Tipico peso d'esercizio	kg	8,0
Lunghezza x larghezza x altezza	mm	400 x 320 x 636
Diametro tubo flessibile di aspirazione	mm	35
Lunghezza tubo flessibile di aspirazione	m	1,5

Condizioni ambientali

Temperatura ambiente	°C	0/+40
----------------------	----	-------

Valori rilevati secondo norma EN 60335-2-69

Livello di pressione acustica L_{pA}	dB(A)	66
Incertezza K_{pA}	dB(A)	2
Valore di vibrazione mano-braccio	m/s^2	<2,5
Incertezza K	m/s^2	0,2

Con riserva di modifiche tecniche.

Inhoud

Algemene instructies	20
Milieubescherming	20
Reglementair gebruik	20
Veiligheidsinstructies	20
Beschrijving apparaat	20
Voorbereiding	21
Inbedrijfstelling	21
Bediening	21
vervoer	21
Opslag	21
Verzorging en onderhoud	21
Hulp bij storingen	22
Garantie	22
Toebehoren en reserveonderdelen	22
EU-conformiteitsverklaring	23
Technische gegevens	23

Algemene instructies



Voordat u het apparaat voor het eerst gebruikt, dient u deze originele gebruiksaanwijzing en de meegeleverde veiligheidsinstructies door te lezen. Houd u hieraan. Bewaar beide documenten voor later gebruik of volgend eigenaars.

- Wanneer de gebruiksaanwijzing en de veiligheidsinstructies niet worden opgevolgd, kan dit schade aan het toestel en gevaar voor de bediener en andere personen tot gevolg hebben.
- Bij transportschade de dealer onmiddellijk op de hoogte brengen.
- Controleer bij het uitpakken of de verpakking inhoud compleet is en niet beschadigd is.

Milieubescherming



Het verpakkingsmateriaal is recyclebaar. Gooi verpakkingen met het gescheiden afval weg.



Elektrische en elektronische apparaten bevatten waardevolle recyclebare materialen en vaak onderdelen zoals batterijen, accu's of olie, die bij onjuiste omgang of verkeerd weggooien een mogelijk gevaar voor de gezondheid en het milieu kunnen vormen. Voor een correct gebruik van het apparaat zijn deze onderdelen echter noodzakelijk. Apparaten met dit symbool mogen niet met het huisvuil worden weggegooid.

Instructies voor inhoudsstoffen (REACH)

Actuele informatie over inhoudsstoffen vindt u onder: www.kaercher.nl/REACH

Reglementair gebruik

⚠ WAARSCHUWING

Gezondheidsrisico

*Inademen van gezondheidsgevaarlijke stoffen
Het apparaat niet voor de afzuiging van gezondheids-schadelijke stoffen gebruiken.*

LET OP

Beschadiging van het apparaat

Kortsluiting door hoge luchtvochtigheid

Het apparaat alleen in binnenruimtes gebruiken en opslaan.

- Deze universele zuiger is geschikt voor de droge reiniging van bodem- en wandoppervlakken.

- Dit apparaat is geschikt voor commercieel gebruik, bijvoorbeeld in hotels, scholen, ziekenhuizen, fabrieken, winkels, kantoren en verhuurbedrijven.

Veiligheidsinstructies

Pacemaker

⚠ GEVAAR

Gevaar door uitgestraalde hoge frequentie/elektromagnetische velden

*Gezondheidsrisico voor personen met een pacemaker
Neem bij het gebruik van dit apparaat de volgende veiligheidsinstructies in acht.*

- *Personen met een pacemaker raden wij aan contact op te nemen met hun arts of de fabrikant van de pacemaker over mogelijke voorzorgsmaatregelen voordat u het apparaat gebruikt.*
- *Niet alle typen pacemakers zijn even resistent tegen straling in de directe omgeving van uitgestraalde hoge frequentie/elektromagnetische velden, wat kan leiden tot problemen bij de werking van het apparaat.*
- *Gebruik het apparaat niet als uw arts niet kan garanderen dat het veilig is voor u!*

Beschrijving apparaat

Afbeelding A

- ① Zuigopening (buiten)
- ② Filterafdekking
- ③ Vergrendeling van de filterafdekking
- ④ Vliesfilterzak
- ⑤ Hoofdfiltermand
- ⑥ Motorbeveiligingsfilter
- ⑦ Handgreep
- ⑧ Draagbanden met middenband en spanbanden
- ⑨ Heupgordel
- ⑩ Houder voor zuigbuis
- ⑪ Rugsteun
- ⑫ Typeplaatje
- ⑬ Behuizing
- ⑭ Accupack
- ⑮ Ontgrendelingsknop
- ⑯ Afdekking
- ⑰ Filterbehuizing
- ⑱ Afvoerluchtfiter
- ⑲ Bedieningselement
- ⑳ Omschakelaar hard oppervlak/tapijtvloeren
- ㉑ Haak voor toebehoren (uitklapbaar)
- ㉒ Vloermondstuk
- ㉓ Telescoopzuigbuis
- ㉔ Eco-toets (energiespaarmodus)
- ㉕ Indicator voor oplaadstatus
- ㉖ Zuigkrachtregelaar

- 27 Bocht
- 28 Zuigslang
- 29 Hoofdschakelaar

Kleurmarkering

- Bedieningselementen voor het reinigingsproces zijn geel.
- Bedieningselementen voor onderhoud en service zijn lichtgrijs.

Vorbereitung

1. Apparaat uitpakken en toebehoren monteren.
Afbeelding B

Inbedrijfstelling

1. Controleer of de hoofdfiltermand in het apparaat is geplaatst.

Bedrijfsmodi

- 1 Gebruik met vliesfilterzak of papieren filterzak (bijzondere toebehoren)
- 2 Gebruik zonder filterzak

Heupgordel en schouderbanden instellen

1. Apparaat op uw rug plaatsen.
2. Sluiting vastklikken en heupgordel instellen.
Afbeelding C
3. Apparaat aan uw lichaam aanpassen door aan de middenbanden te trekken. Niet te strak instellen, de grootste belasting moet op de heupgordel liggen.
Afbeelding D

4. Positie van het apparaat op uw rug instellen door aan de spanbanden te trekken.
Afbeelding E

Accupack plaatsen

1. Accupack in accuhouder schuiven en vergrendelen.

Accupack opladen

Instructie

Lees de gebruiksaanwijzing van de fabrikant van het oplaadapparaat door en neem in het bijzonder de veiligheidsinstructies in acht!

Instructie

Lees de gebruiksaanwijzing van de fabrikant van het accupack door en neem in het bijzonder de veiligheidsinstructies in acht!

Instructie

Het accupack is bij levering gedeeltelijk opgeladen. Vóór de inbedrijfstelling en indien nodig opladen.

Instructie

Het accupack kan alleen worden opgeladen nadat deze uit het apparaat is verwijderd.

1. Ontgrendelingsknop indrukken en accupack verwijderen.
2. Laad het accupack op volgens de gebruiksaanwijzing van de fabrikant van het oplaadapparaat en die van het accupack.

Bediening

LET OP

Gevaar door technisch defect

Gevaar voor beschadiging van het apparaat

Motor onmiddellijk stopzetten wanneer de zuigcapaciteit afneemt.

Apparaat inschakelen

1. Apparaat met de hoofdschakelaar inschakelen.

Eco-modus

Eco-modus (energiespaarmodus): Het apparaat werkt met verminderde zuigcapaciteit. De looptijd van de accu wordt verhoogd.

1. Eco-modus inschakelen: Eco-toets indrukken.
2. Eco-modus uitschakelen: Eco-toets opnieuw indrukken.

Zuigkracht instellen

1. Regel de zuigkracht met de zuigkrachtregelaar.

Reiniging

Instructie

Bij de basisreiniging van textielondergronden wordt de looptijd van de accu door het verhoogde reinigingsvermogen gereduceerd.

1. Zet de schakelaar van het vloermondstuk op een hard oppervlak of tapijt.
2. Reiniging uitvoeren.

Apparaat uitschakelen

1. Apparaat aan de hoofdschakelaar uitschakelen.

Na elk gebruik

1. Indien nodig, de hoofdfiltermand legen.
2. Apparaat en toebehoren na gebruik met een vochtige doek reinigen.

Apparaat opbergen

1. Apparaat in een droge ruimte zetten en tegen gebruik door onbevoegden beveiligen.

vervoer

⚠ VOORZICHTIG

Niet in acht nemen van het gewicht

Gevaar voor letsel en beschadiging

Houd bij het vervoer rekening met het gewicht van het apparaat.

1. Apparaat bij het transport in voertuigen conform de richtlijnen tegen wegglijden en omvallen beveiligen.

Opslag

⚠ VOORZICHTIG

Niet in acht nemen van het gewicht

Gevaar voor letsel en beschadiging

Houd bij de opslag rekening met het gewicht van het apparaat.

Het apparaat mag alleen in binnenruimtes worden opgeslagen.

1. Ontgrendelingsknop indrukken en accupack verwijderen om ontlasting ervan te voorkomen.

Verzorging en onderhoud

⚠ GEVAAR

Gevaar voor elektrische schokken

Letsel door aanraken van stroomvoerende onderdelen

Schakel het apparaat uit.

Verwijder het accupack.

Vliesfilterzak/papieren filterzak vervangen

1. Filterafdekking ontgrendelen en verwijderen.
Afbeelding 1
2. Vliesfilterzak of papieren filterzak (bijzondere toebehoren) verwijderen.

- Nieuwe vliesfilterzak of papieren filterzak (bijzondere toebehoren) met rubberen flens over de zuigopening (binnen) trekken.
Afbeelding 2
- Filterafdekking erop plaatsen en vergrendelen.
Afbeelding 3

Reinig de hoofdfiltermand

LET OP

Gevaar door natte hoofdfiltermand

Gevaar voor beschadiging van het apparaat

Zet de hoofdfiltermand nooit nat.

- Reinig indien nodig de hoofdfiltermand (wasbaar) onder stromend water.

Afvoerluchtfiter vervangen

Afvoerluchtfiter: 1X per jaar vervangen

- Afdekking ontgrendelen en verwijderen.
- Filteromhulsel ontgrendelen en verwijderen.
- Afvoerluchtfiter uit de filterbehuizing verwijderen.
- Nieuw afzuigfilter in filterbehuizing plaatsen.
- Filterbehuizing plaatsen en vergrendelen.
- Afdekking plaatsen en vergrendelen.

Motorbeveiligingsfilter vervangen

- Filterafdekking ontgrendelen en verwijderen.
- Verwijder de hoofdfiltermand.
- Verwijder het motorbeschermingsfilter.
- Nieuw motorbeschermingsfilter plaatsen.
- Plaats de hoofdfiltermand.
- Filterafdekking erop plaatsen en vergrendelen.

Hulp bij storingen

⚠ GEVAAR

Gevaar voor elektrische schokken

*Letsel door aanraken van stroomvoerende onderdelen
Schakel het apparaat uit.*

Verwijder het accupack.

Instructie

Als er een storing optreedt (bijv. een filterbreuk), dan moet het apparaat onmiddellijk worden uitgeschakeld. De storing moet worden verholpen voordat het apparaat weer in bedrijf wordt gesteld.

Apparaat schakelt tijdens het bedrijf uit

Motor-thermoprotector is geactiveerd

- Vervang de vliesfilterzak of papieren filterzak (bijzondere toebehoren).
- Motorbeveiligingsfilter vervangen.
- Alle onderdelen op verstoppingen controleren.
- Apparaat opnieuw inschakelen.

Zuigkracht neemt af

- Vervang de vliesfilterzak of papieren filterzak (bijzondere toebehoren).
- Reinig de hoofdfiltermand onder stromend water en droog hem af.
- Filterafdekking correct plaatsen/vergrendelen.

Uitreden van stof tijdens het zuigen

- Defecte vliesfilterzak of papieren filterzak (bijzondere toebehoren) vervangen.
- Controleer de positie van de vliesfilterzak of papieren filterzak (bijzondere toebehoren).
- Filterafdekking correct plaatsen/vergrendelen.
- Onbeschadigde hoofdfiltermand plaatsen.
- Motorbeschermingsfilter correct plaatsen.

Geen of onvoldoende zuigcapaciteit

- Verstoppingen uit zuigmond, zuigbuis, zuigslang of patronenfilter verwijderen.
- Defecte zuigslang vervangen.
- Vervang de vliesfilterzak of papieren filterzak (bijzondere toebehoren).
- Filterafdekking correct plaatsen/vergrendelen.
- Reinig de hoofdfiltermand onder stromend water en droog hem af.
- Onbeschadigde hoofdfiltermand plaatsen.
- Motorbeveiligingsfilter vervangen.

Apparaat draait niet

- Apparaat inschakelen.
- Oververhitte printplaat laten afkoelen.
- Accupack opladen.
- Accupack plaatsen.

Klantenservice

Als de storing niet kan worden verholpen, moet het apparaat door de klantenservice worden gecontroleerd.

Garantie

In elk land gelden de garantievoorwaarden die door onze verantwoordelijke verkoopmaatschappij zijn uitgegeven. Mogelijke storingen aan uw apparaat verhelpen we binnen de garantieperiode gratis, voor zover een materiaal- of fabricagefout de oorzaak is. Als u gebruik wilt maken van de garantie, neemt u met uw aankoopbon contact op met uw distributeur of de dichtstbijzijnde geautoriseerde klantenservice. (adres zie achterzijde)

Toebehoren en reserveonderdelen

Gebruik alleen origineel toebehoren en originele reserveonderdelen. Deze garanderen een veilige en storingsvrije werking van het apparaat. Informatie over toebehoren en reserveonderdelen vindt u onder www.kaercher.com.

Reserveonderdelenlijst

Alleen originele KÄRCHER-accupacks gebruiken, geen batterijen die niet kunnen worden opgeladen.

Aanduiding	Bestelnummer, reserveonderdeel	Artikelnummer, overpakt
Accupack Battery Power+ 36/75	2.445-043.0	6.445-059.0
Accupack Battery Power+ 36/60	2.042-022.0	6.445-085.0
Accupack Battery Power 36/50	2.445-031.0	6.445-039.0
Snellader Battery Power+ 36/60 (EU)	2.445-045.0	6.445-063.0
Snellader Battery Power+ 36/60 (GB)	2.445-047.0	6.445-065.0
Snellader Battery Power+ 36/60 (AU)	2.445-051.0	6.445-069.0

EU-conformiteitsverklaring

Hiermee verklaren wij dat de hierna vermelde machine op basis van het ontwerp en type en in de door ons op de markt gebrachte uitvoering voldoet aan de relevante veiligheids- en gezondheidsvereisten van de EU-richtlijnen. Bij een niet door ons goedgekeurde wijziging van de machine verliest deze verklaring zijn geldigheid.

Product: Droogzuiger

Type: 1.394-xxx

Relevante EU-richtlijnen

2006/42/EG (+2009/127/EG)

2009/125/EG

2011/65/EU

2014/30/EU

Toegepaste geharmoniseerde normen

EN 50581

EN 55014-1: 2017

EN 55014-2: 2015

EN 60312-1: 2017

EN 60335-1

EN 60335-2-69

EN 61000-3-2: 2014

EN 61000-3-3: 2013

EN 62233: 2008

Toegepaste nationale normen

-

De ondergetekenden handelen in opdracht en met volmacht van de directie.



H. Jenner

Chairman of the Board of Management



S. Reiser

Director Regulatory Affairs & Certification

Gevolmachtigde voor de documentatie: S. Reiser

Alfred Kärcher SE & Co. KG

Alfred-Kärcher-Str. 28 - 40

71364 Winnenden (Germany)

Tel.: +49 7195 14-0

Fax: +49 7195 14-2212

Winnenden, 2018/10/01

Technische gegevens

Elektrische aansluiting

Nominale spanning accupack	V	36 DC
Beschermingsklasse		III

Nominaal vermogen	W	500
-------------------	---	-----

Maximaal vermogen	W	500
-------------------	---	-----

Gegevens capaciteit apparaat

Inhoud reservoir	l	5
------------------	---	---

Luchthoeveelheid (max.)	l/s	40
-------------------------	-----	----

Onderdruk (max.)	kPa (mbar)	21,0 (210)
------------------	---------------	---------------

Bedrijfstijd bij volledig opgeladen accu - Accupack Battery Power 36/50	Minuten	19/Eco: 43
---	---------	---------------

Bedrijfstijd bij volledig opgeladen accu - Accupack Battery Power+ 36/60	Minuten	22/Eco: 50
--	---------	---------------

Bedrijfstijd bij volledig opgeladen accu - Accupack Battery Power+ 36/75	Minuten	31/Eco: 66
--	---------	---------------

Afmetingen en gewichten

Typisch bedrijfsgewicht	kg	8,0
-------------------------	----	-----

Lengte x breedte x hoogte	mm	400 x 320 x 636
---------------------------	----	-----------------------

Diameter zuigslang	mm	35
--------------------	----	----

Lengte zuigslang	m	1,5
------------------	---	-----

Omgevingsvoorwaarden

Omgevingstemperatuur	°C	0/+40
----------------------	----	-------

Berekende waarden conform EN 60335-2-69

Geluidsdrukniveau L_{pA}	dB(A)	66
----------------------------	-------	----

Onzekerheid K_{pA}	dB(A)	2
----------------------	-------	---

Hand-arm-vibratiewaarde	m/s^2	<2,5
-------------------------	---------	------

Onzekerheid K	m/s^2	0,2
---------------	---------	-----

Technische wijzigingen voorbehouden.

Índice de contenidos

Avisos generales	24
Protección del medioambiente	24
Uso previsto	24
Instrucciones de seguridad	24
Descripción del equipo	24
Preparación	25
Puesta en funcionamiento	25
Manejo	25
Transporte	25
Almacenamiento	25
Conservación y mantenimiento	25
Ayuda en caso de fallos	26
Garantía	26
Accesorios y recambios	26
Declaración de conformidad UE	27
Datos técnicos	27

Avisos generales



Antes de poner en marcha por primera vez el equipo, lea este manual de instrucciones y las instrucciones de seguridad adjuntas. Actúe conforme a estos documentos. Conserve estos dos manuales para su uso posterior o para propietarios ulteriores.

- En caso de no respetar el manual de instrucciones o las instrucciones de seguridad, se pueden causar daños al equipo y crear peligros para el operario y otras personas.
- Informe inmediatamente a su distribuidor si se han producido daños durante el transporte.
- Compruebe si faltan accesorios en el contenido del paquete o si existen daños.

Protección del medioambiente



Los materiales del embalaje son reciclables. Elimine los embalajes de forma respetuosa con el medioambiente.



Los equipos eléctricos y electrónicos contienen materiales reciclables y, a menudo, componentes, como baterías, acumuladores o aceite, que suponen un riesgo potencial para la salud de las personas o el medioambiente en caso de manipularse o eliminarse de forma inadecuada. Sin embargo, dichos componentes son necesarios para un servicio adecuado del equipo. Los equipos identificados con este símbolo no pueden eliminarse con la basura doméstica.

Avisos sobre sustancias contenidas (REACH)

Encontrará información actual sobre las sustancias contenidas en: www.kaercher.com/REACH

Uso previsto

⚠ ADVERTENCIA

Riesgos para la salud

Aspiración de polvos perjudiciales para la salud

No usar el equipo para la aspiración de polvos perjudiciales para la salud.

CUIDADO

Daño del equipo

Cortocircuito debido a la elevada humedad del aire

Usar y almacenar el equipo solamente en interiores.

- Esta aspiradora universal para alfombras está diseñada para la limpieza en seco de las superficies del suelo y de las paredes.

- Este equipo es apto para el uso industrial, p. ej. en hoteles, escuelas, hospitales, fábricas, tiendas, oficinas y negocios de alquiler.

Instrucciones de seguridad

Marcapasos

⚠ PELIGRO

Peligro por radiación de alta frecuencia/campos magnéticos eléctricos

Riesgos para la salud por uso de marcapasos

A la hora de manipular este equipo debe tener en cuenta las siguientes instrucciones de seguridad.

- Si lleva un marcapasos, le recomendamos que consulte a su médico o al fabricante del marcapasos sobre las precauciones que debe tomar antes de utilizar el equipo.
- No todos los tipos de marcapasos son igualmente resistentes a las radiaciones de alta frecuencia/campos magnéticos eléctricos que pueda haber en las inmediaciones, lo que podría causar problemas al operar el equipo.
- Si su médico no puede garantizar su seguridad, no use el equipo.

Descripción del equipo

Figura A

- ① Tubuladura de aspiración (exterior)
- ② Tapa del filtro
- ③ Cierre de la tapa del filtro
- ④ Bolsa filtrante de fieltro
- ⑤ Cesto de filtro principal
- ⑥ Filtro protector de motores
- ⑦ Asa
- ⑧ Soporte para hombros con tensor central y final
- ⑨ Cinturón para cadera
- ⑩ Soporte para el tubo de aspiración
- ⑪ Acolchado para la espalda
- ⑫ Placa de características
- ⑬ Carcasa
- ⑭ Batería
- ⑮ Tecla de desbloqueo
- ⑯ Cubierta
- ⑰ Carcasa del filtro
- ⑱ Filtro de aire de salida
- ⑲ Parte de manejo
- ⑳ Conmutador de superficie resistente/alfombra
- ㉑ Gancho de accesorio (abatible)
- ㉒ Boquilla para suelos
- ㉓ Tubo de aspiración telescópico
- ㉔ Tecla Eco (modo de ahorro de energía)
- ㉕ Indicador de control de carga
- ㉖ Control de aspiración

- 27 Codo
- 28 Manguera de aspiración
- 29 Interruptor principal

Código de colores

- Los elementos de control de la limpieza se muestran en amarillo.
- Los elementos de control del mantenimiento se muestran en gris claro.

Preparación

1. Desembale el equipo y monte los accesorios.
Figura B

Puesta en funcionamiento

1. Compruebe si el cesto de filtro principal está colocado en el equipo.

Modos de funcionamiento

- 1 Servicio con bolsa de filtro de fieltro o bolsa de filtro de papel (accesorios especiales)
- 2 Servicio sin bolsa de filtro

Ajuste del cinturón para cadera y del soporte para hombros

1. Coloque el equipo en la espalda.
2. Encaje el cierre y ajuste el cinturón para cadera.
Figura C
3. Ajuste el dispositivo al cuerpo tirando de los tensores centrales. No apriete demasiado, la carga principal debe recaer en el cinturón para cadera.
Figura D
4. Ajuste la posición del equipo en la espalda tirando de los tensores finales.
Figura E

Colocación de la batería

1. Inserte la batería en su soporte y encájela.

Cargar la batería

Nota

Lea el manual de instrucciones del fabricante del cargador y respete especialmente las instrucciones de seguridad.

Nota

Lea el manual de instrucciones del fabricante de la batería y respete especialmente las instrucciones de seguridad.

Nota

La batería está parcialmente cargada en el momento de la entrega. Cárguela antes de la puesta en funcionamiento y según sea necesario.

Nota

La batería solo se puede cargar cuando se ha extraído.

1. Pulse la tecla de desbloqueo y extraiga la batería.
2. Cargue la batería de acuerdo con el manual de instrucciones del fabricante del cargador y del fabricante de la batería.

Manejo

CUIDADO

Peligro por defecto técnico

Peligro de daños al equipo

Apague el motor inmediatamente si la potencia de aspiración disminuye.

Conexión del equipo

1. Encender el equipo con el interruptor principal.

Modo Eco

Modo Eco (modo de ahorro de energía): el aparato trabaja con potencia de aspiración reducida. La capacidad de carga de las acumuladores se prolonga.

1. Conectar el modo Eco: accionar la tecla Eco.
2. Desconectar el modo Eco: volver a accionar la tecla Eco.

Ajuste de la potencia de aspiración

1. Regule la potencia de aspiración en el control de aspiración.

Servicio de limpieza

Nota

Durante la limpieza básica de recubrimientos textiles la capacidad de carga de los acumuladores se reduce debido a un mayor rendimiento de limpieza.

1. Coloque el conmutador de la boquilla para suelos en una superficie resistente o en una alfombra.
2. Realizar la limpieza.

Desconexión del equipo

1. Desconecte el equipo en el interruptor principal.

Tras cada servicio

1. Si es necesario, vacíe el cesto de filtro principal.
2. Limpiar el equipo y los accesorios tras el uso con un paño húmedo.

Almacenaje del equipo

1. Coloque el equipo en un espacio seco y protéjalo contra cualquier uso no autorizado.

Transporte

⚠ PRECAUCIÓN

Inobservancia del peso

Peligro de lesiones y daños

Tenga en cuenta el peso del equipo durante el transporte.

1. Al transportar el equipo en vehículos, asegúrelo para evitar que resbale y vuelque conforme a las directrices vigentes.

Almacenamiento

⚠ PRECAUCIÓN

Inobservancia del peso

Peligro de lesiones y daños

Tenga en cuenta el peso del equipo para su almacenamiento.

El equipo solo se puede almacenar en interiores.

1. Pulse la tecla de desbloqueo y extraiga la batería para evitar una descarga.

Conservación y mantenimiento

⚠ PELIGRO

Peligro de choques eléctricos

Lesiones al tocar piezas que conducen corriente

Desconecte el equipo.

Retire la batería.

Cambio de la bolsa de filtro de fieltro/bolsa de filtro de papel

1. Desbloquee y retire la tapa del filtro.
Figura 1
2. Retire la bolsa de filtro de fieltro o la bolsa de filtro de papel (accesorios especiales).

- Coloque una nueva bolsa de filtro de fieltro o una la bolsa de filtro de papel (accesorios especiales) con brida de goma sobre la tubuladura de aspiración (interior).

Figura 2

- Coloque y bloquee la tapa del filtro.

Figura 3

Limpeza del cesto de filtro principal

CUIDADO

Peligro debido al cesto de filtro principal húmedo

Peligro de daños al equipo

Nunca ponga el cesto de filtro principal si está mojado.

- Si es necesario, limpie el cesto de filtro principal (lavable) con agua corriente.

Sustitución del filtro de aire de salida

Filtro de aire de salida: cámbielo una vez al año

- Desbloquee y retire la cubierta.
- Desbloquee y retire la carcasa del filtro.
- Extraiga el filtro de aire de salida de la carcasa del filtro.
- Coloque el nuevo filtro de aire de salida en la carcasa del filtro.
- Colocar y encajar la carcasa del filtro.
- Monte la cubierta y ciérrela.

Sustitución del filtro protector de motores

- Desbloquee y retire la tapa del filtro.
- Retire el cesto de filtro principal.
- Retire el filtro protector de motores.
- Coloque un filtro protector de motores nuevo.
- Coloque el cesto de filtro principal.
- Coloque y bloquee la tapa del filtro.

Ayuda en caso de fallos

⚠ PELIGRO

Peligro de choques eléctricos

Lesiones al tocar piezas que conducen corriente

Desconecte el equipo.

Retire la batería.

Nota

Si surge un fallo (p. ej. rotura de filtro), hay que desconectar el equipo inmediatamente. Antes de la nueva puesta en funcionamiento hay que eliminar el fallo.

El equipo se desconecta durante el funcionamiento.

El termoprotector del motor ha respondido.

- Cambie la bolsa de filtro de fieltro o la bolsa de filtro de papel (accesorios especiales).
- Sustituya el filtro protector de motores.
- Revise la presencia de obstrucciones en todas las piezas.
- Vuelva a conectar el equipo.

La potencia de aspiración se reduce

- Cambie la bolsa de filtro de fieltro o la bolsa de filtro de papel (accesorios especiales).
- Limpie el cesto de filtro principal con agua corriente y secarlo.
- Coloque y bloquee la tapa del filtro correctamente.

Salida de polvo durante la aspiración

- Cambie la bolsa de filtro de fieltro o la bolsa de filtro de papel defectuosa (accesorios especiales).
- Compruebe la colocación de la bolsa de filtro de fieltro o de la bolsa de filtro de papel (accesorios especiales).
- Coloque y bloquee la tapa del filtro correctamente.
- Inserte el cesto de filtro principal no dañado.
- Inserte el filtro protector de motores correctamente.

Potencia de aspiración nula o insuficiente

- Elimine el atasco de la boquilla aspiradora, del tubo de aspiración y de la manguera de aspiración.
- Reemplace la manguera de aspiración defectuosa.
- Cambie la bolsa de filtro de fieltro o la bolsa de filtro de papel (accesorios especiales).
- Coloque y bloquee la tapa del filtro correctamente.
- Limpie el cesto de filtro principal con agua corriente y secarlo.
- Inserte el cesto de filtro principal no dañado.
- Sustituya el filtro protector de motores.

El equipo no funciona

- Conecte el equipo.
- Deje que la pletina sobrecalentada se enfríe.
- Cargue la batería.
- Coloque la batería.

Servicio de postventa

Si no se puede solventar el fallo, el Servicio de postventa debe comprobar el equipo.

Garantía

En cada país se aplican las condiciones de garantía indicadas por nuestra compañía distribuidora autorizada. Subsananamos cualquier fallo en su equipo de forma gratuita dentro del plazo de garantía siempre que la causa se deba a un fallo de fabricación o material. En caso de garantía, póngase en contacto con su distribuidor o con el servicio de postventa autorizado más próximo presentando la factura de compra. (Dirección en el reverso)

Accesorios y recambios

Utilice únicamente accesorios y recambios originales, estos garantizan un servicio seguro y fiable del equipo. Encontrará información sobre los accesorios y recambios en www.kaercher.com.

Lista de recambios

Utilice únicamente baterías originales de KÄRCHER, no baterías no recargables.

Denominación	Referencia de pedido, recambio	Referencia del artículo, sin embalaje
Batería Battery Power+ 36/75	2.445-043.0	6.445-059.0
Batería Battery Power+ 36/60	2.042-022.0	6.445-085.0
Batería Battery Power 36/50	2.445-031.0	6.445-039.0
Cargador rápido Battery Power+ 36/60 (EU)	2.445-045.0	6.445-063.0
Cargador rápido Battery Power+ 36/60 (GB)	2.445-047.0	6.445-065.0
Cargador rápido Battery Power+ 36/60 (AU)	2.445-051.0	6.445-069.0

Declaración de conformidad UE

Por la presente declaramos que la máquina designada a continuación cumple, en lo que respecta a su diseño y tipo constructivo así como a la versión puesta a la venta por nosotros, las normas básicas de seguridad y sobre la salud que figuran en las directivas comunitarias correspondientes. Si se producen modificaciones no acordadas en la máquina, esta declaración pierde su validez.

Producto: Aspirador en seco

Tipo: 1.394-xxx

Directivas UE aplicables

2006/42/CE (+2009/127/CE)

2009/125/CE

2011/65/UE

2014/30/UE

Normas armonizadas aplicadas

EN 50581

EN 55014-1: 2017

EN 55014-2: 2015

EN 60312-1: 2017

EN 60335-1

EN 60335-2-69

EN 61000-3-2: 2014

EN 61000-3-3: 2013

EN 62233: 2008

Normas nacionales aplicadas

-

Los abajo firmantes actúan en nombre y con la autorización de la junta directiva.



H. Jenner

Chairman of the Board of Management



S. Reiser

Director Regulatory Affairs & Certification

Responsable de documentación: S. Reiser

Alfred Kärcher SE & Co. KG

Alfred-Kärcher-Str. 28 - 40

71364 Winnenden (Germany)

Tel.: +49 7195 14-0

Fax: +49 7195 14-2212

Winnenden, 2018/10/01

Datos técnicos

Conexión eléctrica

Tensión nominal de la batería	V	36 DC
Clase de protección		III
Potencia nominal	W	500
Potencia máxima	W	500

Datos de potencia del equipo

Contenido del recipiente	l	5
Volumen de aire (máx.)	l/s	40
Baja presión (máx.)	kPa (mbar)	21,0 (210)
Tiempo de servicio con nivel de carga de la batería completo - batería Battery Power 36/50	Minutos	19/Eco: 43
Tiempo de servicio con nivel de carga de la batería completo - batería Battery Power+ 36/60	Minutos	22/Eco: 50
Tiempo de servicio con nivel de carga de la batería completo - batería Battery Power+ 36/75	Minutos	31/Eco: 66

Peso y dimensiones

Peso de servicio típico	kg	8,0
Longitud x anchura x altura	mm	400 x 320 x 636
Diámetro de la manguera de aspiración	mm	35
Longitud de la manguera de aspiración	m	1,5

Condiciones ambientales

Temperatura ambiente	°C	0/+40
----------------------	----	-------

Valores calculados conforme a EN 60335-2-69

Nivel de presión acústica L_{pA}	dB(A)	66
Inseguridad K_{pA}	dB(A)	2
Nivel de vibraciones mano-brazo	m/s^2	<2,5
Inseguridad K	m/s^2	0,2

Reservado el derecho a realizar modificaciones.

Índice

Indicações gerais	28
Protecção do meio ambiente	28
Utilização prevista	28
Avisos de segurança	28
Descrição do aparelho	28
Preparação	29
Arranque	29
Operação	29
Transporte	29
Armazenamento	29
Conservação e manutenção	29
Ajuda em caso de avarias	30
Garantia	30
Acessórios e peças sobressalentes	30
Declaração de conformidade UE	31
Dados técnicos	31

Indicações gerais



Antes da primeira utilização do aparelho leia o manual original e os avisos de segurança que o acompanham. Proceda

em conformidade.

ConsERVE as duas folhas para referência ou utilização futura.

- A não observância do manual de instruções e dos avisos de segurança pode originar danos no aparelho e perigo para o operador e terceiros.
- Em caso de danos de transporte, informar imediatamente o distribuidor.
- Ao desembalar, verifique o conteúdo da embalagem e se existem acessórios em falta ou danos.

Protecção do meio ambiente



Os materiais de empacotamento são recicláveis. Elimine as embalagens de acordo com os regulamentos ambientais.



Os aparelhos eléctricos e electrónicos contêm materiais recicláveis de valor e, com frequência, componentes como baterias, acumuladores ou óleo que, em caso de manipulação ou recolha errada, podem representar um potencial perigo para a saúde humana e para o ambiente. Estes componentes são necessários para o bom funcionamento do aparelho. Os aparelhos que apresentem este símbolo não devem ser recolhidos no lixo doméstico.

Avisos relativos a ingredientes (REACH)

Pode encontrar informações actualizadas acerca de ingredientes em: www.kaercher.com/REACH

Utilização prevista

⚠ ATENÇÃO

Perigo para a saúde

Inalação de poeiras prejudiciais à saúde
Não utilizar o aparelho para a aspiração de poeiras prejudiciais à saúde.

ADVERTÊNCIA

Danos no aparelho

Curto-circuito devido a humidade do ar elevada

Utilizar e armazenar o aparelho apenas no interior.

- Este aspirador universal é adequado para a limpeza a seco de superfícies pavimentadas e superfícies de parede.

- Este aparelho é adequado para a utilização industrial, por exemplo, no artesanato, em hotéis, escolas, hospitais, fábricas, lojas, escritórios e agências imobiliárias.

Avisos de segurança

Pacemaker

⚠ PERIGO

Perigo devido a campos magnéticos eléctricos / de alta frequência irradiados

Perigo para a saúde ao usar um pacemaker

Ao manusear este aparelho, respeite os seguintes avisos de segurança.

- Se estiver a usar um pacemaker, recomendamos que consulte o seu médico ou o fabricante do pacemaker sobre possíveis precauções antes de operar o dispositivo.
- Nem todos os tipos de pacemaker são igualmente resistentes à radiação nas imediações de campos magnéticos eléctricos / de alta frequência, o que pode levar a problemas na operação do dispositivo.
- Se o seu médico não puder garantir a sua segurança, não use o dispositivo!

Descrição do aparelho

Figura A

- ① Suporte de aspiração (fora)
- ② Tampa do filtro
- ③ Bloqueio da tampa do filtro
- ④ Saco do filtro de velo
- ⑤ Cesto de filtro principal
- ⑥ Filtro de protecção do motor
- ⑦ Punho
- ⑧ Alças com correia central e correia final
- ⑨ Arnês de cintura
- ⑩ Suporte do tubo de aspiração
- ⑪ Almofada para costas
- ⑫ Placa de características
- ⑬ Carcaça
- ⑭ Conjunto da bateria
- ⑮ Tecla de desbloqueio
- ⑯ Cobertura
- ⑰ Caixa do filtro
- ⑱ Filtro do ar de exaustão
- ⑲ Peça de comando
- ⑳ Comutador da superfície rígida / alcatifa
- ㉑ Gancho de acessórios (dobrável)
- ㉒ Bocal para pavimentos
- ㉓ Tubo de aspiração telescópico
- ㉔ Tecla Eco (modo de poupança de energia)
- ㉕ Indicação do controlo de carga
- ㉖ Regulador da potência de aspiração

- 27 Tubo curvo
- 28 Mangueira de aspiração
- 29 Interruptor principal

Indicação de cor

- Os elementos de comando para o processo de limpeza são amarelos.
- Os elementos de comando para a manutenção e para o serviço de assistência técnica são cinzentos-claros.

Preparação

1. Desembalar aparelho e montar acessórios.
Figura B

Arranque

1. Verificar se o cesto de filtro principal está inserido no aparelho.

Modos operativos

1. Operação com saco do filtro de velo ou saco do filtro de papel (acessórios especiais)
2. Operação sem saco filtrante

Ajustar o arnês de cintura e as alças

1. Colocar o dispositivo às costas.
2. Premir fecho e ajustar arnês de cintura.
Figura C
3. Ajustar o dispositivo ao corpo puxando as correias centrais. Não colocar muito apertado, a carga principal deve estar no arnês de cintura.
Figura D

4. Ajustar a posição do dispositivo nas costas, puxando as correias finais.
Figura E

Inserir conjunto da bateria

1. Introduzir o conjunto da bateria no suporte da bateria e engatar.

Carregar conjunto da bateria

Aviso

Ler o manual de instruções do fabricante do carregador e prestar atenção especial aos avisos de segurança!

Aviso

Ler o manual de instruções do fabricante do conjunto da bateria e prestar atenção especial aos avisos de segurança!

Aviso

O conjunto da bateria está parcialmente carregado aquando do fornecimento. Carregar antes do arranque e conforme necessário.

Aviso

O conjunto da bateria só pode ser carregado quando removido.

1. Pressionar a tecla de desbloqueio e remover o conjunto da bateria.
2. Carregar o conjunto da bateria de acordo com o manual de instruções do fabricante do carregador e do fabricante do conjunto da bateria.

Operação

ADVERTÊNCIA

Perigo devido a defeito técnico

Perigo de dano do aparelho

Parar imediatamente o motor diminuindo a potência de aspiração.

Ligar o aparelho

1. Ligar o aparelho ao interruptor principal.

Modo Eco

Modo Eco (modo de poupança de energia): O aparelho funciona com potência de aspiração reduzida. A autonomia das baterias acumuladoras é prolongada.

1. Ligar o modo Eco: Premir tecla Eco.
2. Desligar o modo Eco: Premir repetidamente a tecla Eco.

Ajustar a potência de aspiração

1. Regular a potência de aspiração no regulador da potência de aspiração.

Operação de limpeza

Aviso

Na limpeza geral de revestimentos têxteis, a autonomia das baterias é reduzida devido à performance de limpeza aumentada.

1. Colocar o comutador do bocal para pavimentos na superfície rígida ou na alcatifa.
2. Efectuar a limpeza.

Desligar o aparelho

1. Desligar o aparelho no interruptor principal.

Após cada operação

1. Se necessário, esvaziar o cesto do filtro principal.
2. Limpar o dispositivo e os acessórios com um pano húmido após o uso.

Armazenar o aparelho

1. Guardar o aparelho num lugar seco e proteger contra utilização não autorizada.

Transporte

⚠ CUIDADO

Não observância do peso

Perigo de ferimentos e danos

Considere o peso do aparelho ao transportá-lo.

1. Ao transportar o aparelho em veículos, protegê-lo contra deslizamento e tombo, de acordo com as directivas em vigor.

Armazenamento

⚠ CUIDADO

Não observância do peso

Perigo de ferimentos e danos

Considere o peso do aparelho para o respectivo armazenamento.

O aparelho só pode ser armazenado no interior.

1. Pressionar a tecla de desbloqueio e remover o conjunto da bateria, para evitar uma descarga.

Conservação e manutenção

⚠ PERIGO

Perigo de choque eléctrico

Ferimentos devido ao contacto com peças sob tensão

Desligue o aparelho.

Retirar o conjunto da bateria.

Mudar o saco de filtro de velo / saco de filtro de papel

1. Desbloquear e remover a cobertura do filtro.
Figura 1
2. Remover o saco do filtro de velo ou o saco do filtro de papel (acessórios especiais).

- Puxar o saco do filtro de velo novo ou o saco de filtro de papel (acessório especial) com flange de borraça sobre o suporte de aspiração (interno).

Figura 2

- Colocar e bloquear a cobertura do filtro.

Figura 3

Limpar o cesto de filtro principal

ADVERTÊNCIA

Perigo devido ao cesto de filtro principal molhado

Perigo de dano do aparelho

Nunca coloque o cesto de filtro principal molhado.

- Se necessário, limpar o cesto de filtro principal (lavável) em água corrente.

Substituir o filtro do ar de exaustão

Filtro do ar de exaustão: Mudar uma vez por ano

- Desbloquear e remover a cobertura.
- Destruavar a caixa do filtro e removê-la.
- Retirar o filtro do ar de exaustão da caixa do filtro.
- Inserir o novo filtro do ar de exaustão na caixa do filtro.
- Colocar a caixa do filtro e engatar.
- Instalar a cobertura e bloquear.

Substituir o filtro de protecção do motor

- Desbloquear e remover a cobertura do filtro.
- Retirar o cesto de filtro principal.
- Retirar o filtro de protecção do motor.
- Colocar o novo filtro de protecção do motor.
- Inserir o cesto de filtro principal.
- Colocar e bloquear a cobertura do filtro.

Ajuda em caso de avarias

⚠ PERIGO

Perigo de choque eléctrico

Ferimentos devido ao contacto com peças sob tensão
Desligue o aparelho.

Retirar o conjunto da bateria.

Aviso

Se ocorrer uma avaria (p. ex. ruptura do filtro), o aparelho tem de ser desligado de imediato. A avaria tem de ser reparada antes de um novo arranque.

O aparelho desliga durante a operação

O termoprotector do motor activou

- Trocar o saco do filtro de velo ou o saco do filtro de papel (acessórios especiais).
- Substituir o filtro de protecção do motor.
- Verificar todas as peças quanto à existência de obstruções.
- Voltar a ligar o aparelho.

A potência de aspiração diminui

- Trocar o saco do filtro de velo ou o saco do filtro de papel (acessórios especiais).
- Limpar o cesto de filtro principal em água corrente e secar.
- Colocar/bloquear a cobertura do filtro correctamente.

Saída de pó ao aspirar

- Trocar o saco do filtro de velo ou o saco do filtro de papel defeituoso (acessórios especiais).
- Verificar a posição do saco do filtro de velo ou do saco do filtro de papel (acessórios especiais).
- Colocar/bloquear a cobertura do filtro correctamente.
- Inserir o cesto de filtro principal não danificado.
- Inserir o filtro de protecção do motor correctamente.

Potência de aspiração inexistente ou insuficiente

- Remover as obstruções do bocal de aspiração, do tubo de aspiração ou da mangueira de aspiração.
- Substituir a mangueira de aspiração com defeito.
- Trocar o saco do filtro de velo ou o saco do filtro de papel (acessórios especiais).
- Colocar/bloquear a cobertura do filtro correctamente.
- Limpar o cesto de filtro principal em água corrente e secar.
- Limpar o cesto de filtro principal não danificado.
- Substituir o filtro de protecção do motor.

O aparelho não funciona

- Ligar o aparelho.
- Deixar arrefecer a placa superaquecida.
- Carregar o conjunto da bateria.
- Inserir o conjunto da bateria.

Serviço de assistência técnica

Caso a avaria não possa ser resolvida, então, o aparelho terá de ser verificado pelo serviço de assistência técnica.

Garantia

Em cada país são válidas as condições de garantia transmitidas pela nossa sociedade distribuidora responsável. Trataremos de possíveis avarias no seu aparelho no âmbito do prazo da garantia, sem custos, desde que estas tenham origem num erro de material ou de fabrico. Em caso de garantia, contacte o seu revendedor ou a assistência técnica autorizada mais próxima, apresentando o talão de compra. (endereço consultar o verso)

Acessórios e peças sobressalentes

Ao utilizar apenas acessórios originais e peças sobressalentes originais, garante uma utilização segura e o bom funcionamento do aparelho.

Informações acerca de acessórios e peças sobressalentes disponíveis em www.kaercher.com.

Lista de peças sobressalentes

Utilizar apenas baterias originais KÄRCHER e não utilizar baterias não recarregáveis.

Designação	Ref. ^a , peça sobressalente	Ref. ^a , desmontada
Conjunto da bateria Battery Power+ 36/75	2.445-043.0	6.445-059.0
Conjunto da bateria Battery Power+ 36/60	2.042-022.0	6.445-085.0
Conjunto de bateria Battery Power 36/50	2.445-031.0	6.445-039.0
Aparelho de carga rápida Battery Power+ 36/60 (EU)	2.445-045.0	6.445-063.0
Aparelho de carga rápida Battery Power+ 36/60 (GB)	2.445-047.0	6.445-065.0
Aparelho de carga rápida Battery Power+ 36/60 (AU)	2.445-051.0	6.445-069.0

Declaração de conformidade UE

Declaramos pelo presente que as referidas máquinas, em virtude da sua concepção e tipo de construção, bem como do modelo colocado por nós no mercado, estão em conformidade com os requisitos de saúde e segurança essenciais e pertinentes das directivas da União Europeia. Em caso de realização de alterações na máquina sem o nosso consentimento prévio, a presente declaração fica sem efeito.

Produto: Aspirador de sólidos

Tipo: 1.394-xxx

Directivas da União Europeia pertinentes

2006/42/CE (+2009/127/CE)

2009/125/CE

2011/65/UE

2014/30/UE

Normas harmonizadas aplicadas

EN 50581

EN 55014-1: 2017

EN 55014-2: 2015

EN 60312-1: 2017

EN 60335-1

EN 60335-2-69

EN 61000-3-2: 2014

EN 61000-3-3: 2013

EN 62233: 2008

Normas nacionais aplicadas

-

Os signatários actuam em nome e em procuração do Conselho de Administração.



H. Jenner

Chairman of the Board of Management



S. Reiser

Director Regulatory Affairs & Certification

Representante da documentação: S. Reiser

Alfred Kärcher SE & Co. KG

Alfred-Kärcher-Str. 28 - 40

71364 Winnenden (Alemanha)

Tel.: +49 7195 14-0

Fax: +49 7195 14-2212

Winnenden, 2018/10/01

Dados técnicos

Ligação eléctrica

Tensão nominal do conjunto de bateria V 36 DC

Classe de protecção III

Potência nominal W 500

Potência máxima W 500

Características do aparelho

Conteúdo do depósito l 5

Volume de ar (máx.) l/s 40

Subpressão (máx.) kPa 21,0
(mbar) (210)

Tempo de serviço com o carregamento total das baterias - Battery Minutos 19/Eco: 43
Power 36/50

Tempo de serviço com o carregamento total das baterias - Battery Minutos 22/Eco: 50
Power+ 36/60

Tempo de serviço com o carregamento total das baterias - Battery Minutos 31/Eco: 66
Power+ 36/75

Medidas e pesos

Peso de operação típico kg 8,0

Comprimento x Largura x Altura mm 400 x 320 x 636

Diâmetro da mangueira de aspiração mm 35

Comprimento da mangueira de aspiração m 1,5

Condições ambientais

Temperatura ambiente °C 0/+40

Valores determinados de acordo com a EN 60335-2-69

Nível acústico L_{pA} dB(A) 66

Insegurança K_{pA} dB(A) 2

Valor de vibração mão/braço m/s^2 <2,5

Insegurança K m/s^2 0,2

Reservados os direitos a alterações técnicas.

Indhold

Generelle henvisninger	32
Miljøbeskyttelse	32
Bestemmelsesmæssig anvendelse	32
Sikkerhedshenvisninger	32
Maskinbeskrivelse	32
Forberedelse	33
lbrugtagning	33
Betjening	33
Transport	33
Opbevaring	33
Pleje og vedligeholdelse	33
Hjælp ved fejl	34
Garanti	34
Tilbehør og reservedele	34
EU-overensstemmelseserklæring	34
Tekniske data	35

Generelle henvisninger



Læs den originale driftsvejledning og de vedlagte sikkerhedshenvisninger inden maskinen tages i brug første gang. Betjen maskinen i henhold til disse.

Opbevar begge hæfter til senere brug eller til kommende brugere.

- Hvis driftsvejledningen og sikkerhedsforskrifterne ikke overholdes, kan der opstå skader på maskinen og fare for brugeren og andre personer.
- Informér straks forhandleren ved transportskader.
- Kontrollér ved udpakningen om pakkeindholdet er komplet, og om der er sket beskadigelse.

Miljøbeskyttelse



Emballagen kan genbruges. Sørg for at bortskaffe emballagen miljømæssigt korrekt.



Elektriske og elektroniske maskiner indeholder værdifulde materialer, der kan genbruges, og ofte dele, såsom batterier, akku-pakker eller olie, der ved forkert håndtering eller forkert bortskaffelse

kan udgøre en fare for menneskers sundhed og for miljøet. For en korrekt drift af maskinen er disse dele imidlertid nødvendige. Maskiner, der er kendetegnet med dette symbol, må ikke bortskaffes sammen med husholdningsaffaldet.

Henvisninger til indholdsstoffer (REACH)

Aktuelle oplysninger om indholdsstoffer findes på:
www.kaercher.com/REACH

Bestemmelsesmæssig anvendelse

⚠ ADVARSEL

Sundhedsfare

Indånding af sundhedsskadeligt støv

Apparatet må ikke anvendes til opugning af sundhedsskadeligt støv.

BEMÆRK

Beskadigelse af apparatet

Kortslutning som følge af høj luftfugtighed

Anvend og opbevar kun apparatet indenfor.

- Denne universalsuger er beregnet til tørrengøring af gulv- og vægflader.
- Denne maskine er beregnet til erhvervmæssig brug, f.eks. på hoteller, skoler, hospitaler og kontor samt i fabrikker, butikker og udlejningsvirksomheder.

Sikkerhedshenvisninger

Pacemaker

⚠ FARE

Fare på grund af udstrålet højfrekvens/udstrålede elektriske magnetfelter

Sundhedsfare, når du bruger pacemaker

Overhold følgende sikkerhedsanvisninger ved håndtering af denne maskine:

- Hvis du bruger pacemaker, anbefaler vi, at du konsulterer din læge eller pacemakerfabrikanten om eventuelle forholdsregler, inden du bruger maskinen.
- Ikke alle typer pacemakere er lige så modstandsdygtige over for udstrålet højfrekvens/udstrålede elektriske magnetfelter i umiddelbar nærhed, hvilket kan føre til problemer i forbindelse med betjening af maskinen.
- Hvis din læge ikke kan garantere din sikkerhed, skal du ikke bruge maskinen!

Maskinbeskrivelse

Figur A

- ① Sugestuds (ydersed)
- ② Filterafdækning
- ③ Fastgørelse af filterafdækning
- ④ Filterpose af fiberstof
- ⑤ Hovedfilterkurv
- ⑥ Motorbeskyttelsesfilter
- ⑦ Håndtag
- ⑧ Skulderseler med midterstropper og bagstropper
- ⑨ Hoftesele
- ⑩ Holder til sugerør
- ⑪ Rygpolster
- ⑫ Typeskilt
- ⑬ Hus
- ⑭ Batteripakke
- ⑮ Oplåsningstast
- ⑯ Afdækning
- ⑰ Filterhus
- ⑱ Afgangsluftfilter
- ⑲ Betjeningsenhed
- ⑳ Omskifter hård overflade/gulvtæppe
- ㉑ Tilbehørskrog (kan klappes ud)
- ㉒ Gulvmundstykke
- ㉓ Teleskopsugerør
- ㉔ Eco-knap (energisparefunktion)
- ㉕ Opladningskontrolindikator
- ㉖ Sugekraftregulator
- ㉗ Bøjet rørstykke
- ㉘ Sugelange
- ㉙ Hovedafbrøder

Farvemærkning

- Betjeningslementer til rengøringsprocessen er gule.
- Betjeningslementer til vedligeholdelse og service er lysegrå.

Forberedelse

1. Pak maskinen ud, og påmonter tilbehøret.
Figur B

Ibrugtagning

1. Kontrollér, om en hovedfilterkurv er isat i maskinen.

Driftsformer

1. Drift med filterpose af fiberstof eller papirfilterpose (specialtilbehør)
2. Drift uden filterpose

Indstilling af hoftese og skulderstropper

1. Sæt maskinen på ryggen.
2. Sørg for, at låsemekanismen går i indgreb, og indstil hofteselen.

Figur C

3. Tilpas maskinen til kroppen ved at trække i midterstropperne. Spænd dem ikke stramt, da hovedbelastningen skal være på hofteselen.

Figur D

4. Indstil maskinens placering på ryggen ved at trække i bagstropperne.

Figur E

Isætning af batteripakke

1. Sæt batteripakken i batteriholderen, så den går i hak.

Opladning af batteripakke

Obs

Læs opladerproducentens driftsvejledning, og vær særlig opmærksom på sikkerhedsanvisningerne!

Obs

Læs batteripakkeproducentens driftsvejledning, og vær særlig opmærksom på sikkerhedsanvisningerne!

Obs

Batteripakken er delvis opladet ved levering. Oplad den inden idriftsættelse og efter behov.

Obs

Batteripakken kan kun oplades, når den tages ud.

1. Tryk på oplåsningsstasten, og tag batteripakken ud.
2. Oplad batteripakken i henhold til oplader- og batteripakkeproducentens driftsvejledning.

Betjening

BEMÆRK

Fare på grund af teknisk defekt

Risiko for at beskadige maskinen
Sluk for motoren med det samme, hvis sugekapa-
citeten falder.

Start af maskinen

1. Tænd apparatet på hovedkontakten.

Eco-modus

Eco-modus (energisparefunktion): Maskinen kører med reduceret sugekapa-
citet. Batteriets løbetid forlænges.

1. Aktivering af eco-modus: Tryk på eco-knappen.
2. Deaktivering af eco-modus: Tryk gentagne gange på eco-knappen.

Justering af sugekraft

1. Reguler sugekraften ved hjælp af sugekraftsregulatoren.

Rengøringsdrift

Obs

Ved grundrengøring af stofbelæggninger forkortes batteriets levetid på grund af øget rengøringsydelse.

1. Sæt gulvmundstykkets omskifter på hård overflade eller gulvtæppe.
2. Gennemfør rengøring.

Slukning af maskinen

1. Sluk maskinen på hovedkontakten.

Efter arbejdet

1. Tøm om nødvendigt hovedfilterkurven.
2. Rengør maskinen og tilbehøret med en fugtig klud efter anvendelse.

Opbevaring af maskinen

1. Anbring maskinen i et tørt rum, og sørg for at sikre den mod brug af uvedkommende.

Transport

△ FORSIGTIG

Manglende overholdelse af vægten

Fare for kvæstelser og beskadigelse

Vær opmærksom på maskinens vægt ved transporten.

1. Ved transport i køretøjer sikres maskinen mod at glide eller vælte iht. til de gældende retningslinjer.

Opbevaring

△ FORSIGTIG

Manglende overholdelse af vægten

Fare for kvæstelser og beskadigelse

Vær opmærksom på maskinens vægt ved opbevaring.

Maskinen må kun opbevares indendørs.

1. Tryk på oplåsningsstasten, og tag batteripakken ud, så den ikke aflades.

Pleje og vedligeholdelse

△ FARE

Fare for elektrisk stød

Kvæstelser ved berøring af strømførende dele

Sluk for maskinen.

Tag batteripakken ud.

Skift af filterpose af fiberstof eller papirfilterpose

1. Lås filterafdækningen op, og tag den af.
Fig. 1
2. Fjern filterposen af fiberstof eller papirfilterposen (specialtilbehør).
3. Træk ny filterpose af fiberstof eller papirfilterpose (specielt tilbehør) med gummiflange over sugestudsen (underside).
Fig. 2
4. Sæt filterafdækningen på, og lås den fast.
Fig. 3

Rengøring af hovedfilterkurv

BEMÆRK

Fare på grund af våd hovedfilterkurv

Risiko for at beskadige maskinen

Isæt aldrig hovedfilterkurven, så længe den er våd.

1. Rengør om nødvendigt hovedfilterkurven (vaskbar) under rindende vand.

Udskift afgangsluftfilteret

Afgangsluftfilter: Skift en gang om året

1. Lås afdækningen op, og tag den af.
2. Lås filterhuset op, og fjern det.
3. Tag afgangsluftfilteret ud af filterhuset.
4. Isæt et nyt afgangsluftfilter i filterhuset.
5. Sæt filterhuset i og lad det gå i indgreb.
6. Påsæt afdækningen, og lås den.

Udskift motorbeskyttelsesfilteret

1. Lås filterafdækningen op, og tag den af.
2. Fjern hovedfilterkurven.
3. Fjern motorbeskyttelsesfilteret.
4. Isæt et nyt motorbeskyttelsesfilter.
5. Isæt hovedfilterkurven.
6. Sæt filterafdækningen på, og lås den fast.

Hjælp ved fejl

△ FARE

Fare for elektrisk stød

Kvæstelser ved berøring af strømførende dele
Sluk for maskinen.

Tag batteripakken ud.

Obs

Hvis der opstår en fejl (f.eks. filterbrud), skal maskinen omgående slukkes. Fejlen skal udbedres, inden maskinen tages i brug igen.

Maskinen stopper under drift

Den termiske motorbeskyttelse har reageret

1. Skift filterposen af fiberstof eller papirfilterposen (specialtilbehør).
2. Udskift motorbeskyttelsesfilteret.
3. Kontrollér alle dele for tilstopning.
4. Tænd maskinen igen.

Sugekraft aftager

1. Skift filterposen af fiberstof eller papirfilterposen (specialtilbehør).
2. Rengør hovedfilterkurven under rindende vand, og tør den derefter.
3. Påsæt filterafdækningen korrekt, og lås den fast.

Støvdudslip ved sugning

1. Skift den defekte filterpose af fiberstof eller papirfilterpose (specialtilbehør).
2. Kontrollér, om filterposen af fiberstof og papirfilterposen (specialtilbehør) sidder korrekt.
3. Påsæt filterafdækningen korrekt, og lås den fast.
4. Isæt ubeskadiget hovedfilterkurv.
5. Isæt motorbeskyttelsesfilteret korrekt.

Ingen eller utilstrækkelig sugkapacitet

1. Fjern forstoppelsen fra sugedysen, sugerøret eller sugeslangen.
2. Udskift den defekte sugeslange.
3. Skift filterposen af fiberstof eller papirfilterposen (specialtilbehør).
4. Påsæt filterafdækningen korrekt, og lås den fast.
5. Rengør hovedfilterkurven under rindende vand, og tør den derefter.
6. Isæt ubeskadiget hovedfilterkurv.
7. Udskift motorbeskyttelsesfilteret.

Maskinen kører ikke

1. Tænd maskinen.
2. Lad det overophedede printkort afkøle.
3. Oplad batteripakken.
4. Isæt batteripakken.

Kundeservice

Hvis fejlen ikke kan afhjælpes, skal maskinen kontrolleres af kundeservice.

Garanti

I de enkelte lande gælder de af vore forhandlere fastlagte garantibetingelser. Eventuelle fejl på maskinen afhjælpes gratis inden for garantien, såfremt fejlen kan tilskrives en materiale- eller produktionsfejl. Hvis du ønsker at gøre garantien gældende, bedes du henvende dig til sin forhandler eller nærmeste kundeservice medbringende kvittering for købet.

(Se adressen på bagsiden)

Tilbehør og reservedele

Anvend kun originaltilbehør og -reservedele. De er en garanti for en sikker og fejlfri drift af maskinen.

Informationer om tilbehør og reservedele findes på www.kaercher.com.

Reservedelsliste

Der må kun anvendes originale batteripakker fra KÄRCHER og ingen ikke-genopladelige batterier.

Betegnelse	Bestillingsnummer, reservedel	Varenummer, udpakket
Batteripakke Battery Power+ 36/75	2.445-043.0	6.445-059.0
Batteripakke Battery Power+ 36/60	2.042-022.0	6.445-085.0
Batteripakke Battery Power 36/50	2.445-031.0	6.445-039.0
Lynladeaggregat Battery Power+ 36/60 (EU)	2.445-045.0	6.445-063.0
Lynladeaggregat Battery Power+ 36/60 (GB)	2.445-047.0	6.445-065.0
Lynladeaggregat Battery Power+ 36/60 (AU)	2.445-051.0	6.445-069.0

EU-overensstemmelseserklæring

Hermed erklærer vi, at nedenstående maskine på grund af sin udformning og konstruktion i den udførelse, i hvilken den sælges af os, overholder EU-direktivernes relevante, grundlæggende sikkerheds- og sundhedsmæssige krav. Hvis maskinen ændres uden aftale med os, mister denne attest sin gyldighed.

Produkt: Tørsuger

Type: 1.394-xxx

Relevante EU-direktiver

2006/42/EF (+2009/127/EF)

2009/125/EF

2011/65/EU

2014/30/EU

Anvendte harmoniserede standarder

EN 50581

EN 55014-1: 2017

EN 55014-2: 2015

EN 60312-1: 2017

EN 60335-1

EN 60335-2-69

EN 61000-3-2: 2014

EN 61000-3-3: 2013

EN 62233: 2008

Anvendte nationale standarder

-

Underskriverne handler på bestyrelsens vegne og med dennes fuldmagt.

Dokumentasjonsbefuldmægtiget: S. Reiser
Alfred Kärcher SE & Co. KG
Alfred-Kärcher-Str. 28 - 40
71364 Winnenden (Germany)
Tlf.: +49 7195 14-0
Fax: +49 7195 14-2212
Winnenden, 2018/10/01

Tekniske data

Elektrisk tilslutning

Nominel spænding batteripakke V 36 DC

Beskyttelsesklasse  III

Nominel effekt W 500

Maksimal ydelse W 500

Effektdata maskine

Beholderindhold l 5

Luftmængde (maks.) l/s 40

Undertryk (maks.) kPa 21,0
(mbar) (210)

Driftstid ved fuld batterioplading - Minutter 19/Eco:
batteripakke Battery Power 36/50 43

Driftstid ved fuld batterioplading - Minutter 22/Eco:
batteripakke Battery Power+ 36/
60 50

Driftstid ved fuld batterioplading - Minutter 31/Eco:
batteripakke Battery Power+ 36/
75 66

Mål og vægt

Typisk driftsvægt kg 8,0

Længde x bredde x højde mm 400 x
320 x
636

Diameter sugeslange mm 35

Længde sugeslange m 1,5

Omgivelsesbetingelser

Omgivelsestemperatur °C 0/+40

Beregnete værdier iht. EN 60335-2-69

Lydtryksniveau L_{pA} dB(A) 66

Usikkerhed K_{pA} dB(A) 2

Hånd-arm-vibrationsværdi m/s^2 <2,5

Usikkerhed K m/s^2 0,2

Der tages forbehold for tekniske ændringer.

Indhold

Generelle merknader	35
Miljøvern	35
Forskriftsmessig bruk	35
Sikkerhetsanvisninger	36
Beskrivelse av apparatet	36
Forberedelse	36
Ilgangsettelse	36
Betjening	36
Transport	37
Lagring	37
Stell og vedlikehold	37
Bistand ved feil	37
Garanti	38
Tilbehør og reservedeler	38
EU-samsvarserklæring	38
Tekniske data	38

Generelle merknader



Les denne oversettelsen av den originale driftsveiledningen før apparatet tas i bruk første gang, og følg de vedlagte sikkerhetsanvisningene. Følg anvisningene.

Oppbevar begge heftene til senere bruk eller for annen eier.

- Det kan oppstå skader på apparatet og være til fare for brukeren og andre personer dersom den originale driftsveiledningen og sikkerhetsanvisningene ikke tas til følge.
- Informer forhandleren umiddelbart ved ev. transportskader.
- Kontroller at det ikke mangler noe tilbehør, og at innholdet i pakken er uskadet når du pakker ut.

Miljøvern



Materialet i emballasjen kan resirkuleres. Kvitt deg med emballasjen på miljøvennlig måte.



Elektriske og elektroniske apparater inneholder verdifulle resirkulerbare materialer og ofte deler batterier, batteripakker eller olje. Disse kan utgjøre en potensiell fare for helse og miljø ved feil bruk eller feil avfallsbehandling. Disse delene er imidlertid nødvendige for korrekt drift av apparatet. Apparatet merket med dette symbolet skal ikke kastes i husholdningsavfallet.

Anvisninger om innhold (REACH)

Aktuell informasjon om stoffene i innholdet finner du under: www.kaercher.com/REACH

Forskriftsmessig bruk

⚠ ADVARSEL

Helsefare

Innånding av helseskadelig støv

Ikke bruk apparatet for oppsuging av helseskadelig støv.

SKAD

Skader på apparatet

Kortslutning forårsaket av høy luftfuktighet

Bruk og oppbevar apparatet kun innendørs.

- Denne universalsugeren er ment for tørr rengjøring av gulv- og veggflater.
- Dette apparatet er egnet for kommersiell bruk, f.eks. på hoteller, skoler, sykehus, fabrikker, butikker, konserter og hos utleiare.

Sikkerhetsanvisninger

Pacemaker

⚠ FARE

Fare på grunn av høyfrekvente/elektriske magnetfelt som stråles ut

Helsefare når du bruker pacemaker

Legg merke til følgende sikkerhetshenvisninger ved omgang med apparatet.

- Hvis du bruker pacemaker, anbefaler vi at du kontakter legen din eller produsenten av pacemakeren vedrørende mulige forholdsregler før du bruker apparatet.
- Ikke alle typer pacemakere er like motstandsdyktige mot stråling i umiddelbar nærhet av høyfrekvente/elektriske magnetfelt som stråles ut, noe som kan føre til problemer ved bruk av apparatet.
- Hvis legen din ikke kan garantere din sikkerhet, ikke bruk apparatet!

Beskrivelse av apparatet

Figur A

- 1 Sugestuss (på utsiden)
- 2 Filtertildekning
- 3 Lås til filterdeksel
- 4 Dukfilterpose
- 5 Hovedfilterkurv
- 6 Motorvernfilter
- 7 Håndtak
- 8 Skulderremmer med midtstroppe og endestroppe
- 9 Hoftebelte
- 10 Holder for sugerør
- 11 Ryggpolstring
- 12 Typeskilt
- 13 Hus
- 14 Batteripakke
- 15 Låseknapp
- 16 Deksel
- 17 Filterhus
- 18 Avtrekksfilter
- 19 Betjeningsdel
- 20 Bytte mellom hard overflate/teppe
- 21 Tilbehørskork (utfellbar)
- 22 Gulvmunnstykke
- 23 Teleskopsugerør
- 24 Eco-tast (energisparing)
- 25 Ladekontrollindikator
- 26 Sugestyrkeregulering
- 27 Albuerør
- 28 Sugelangse
- 29 Hovedbryter

Fargemerking

- Betjeningselementene for rengjøringsprosessen er gule.
- Betjeningselementene for vedlikehold og service er lysegrå.

Forberedelse

1. Pakk ut apparatet og monter tilbehøret.

Figur B

Igangsetting

1. Sjekk om hovedfilterkurven er satt inn i apparatet.

Driftsmoduser

- 1 Drift med fleecefilterpose eller papirfilterpose (spesielt tilbehør)
- 2 Drift uten filterpose

Juster hoftebelte og skulderremmer

1. Ta apparatet på ryggen.
2. Klukk låsen på plass og still inn hoftebeltet.

Figur C

3. Juster apparatet til kroppen ved å dra i midtstroppe. Ikke stram for mye, størsteparten av vekten skal hvile på hoftebeltet.

Figur D

4. Juster plasseringen på ryggen ved å trekke i endestroppene.

Figur E

Sette inn batteriet

1. Skyv batteripakken inn i batteriholderen til den smetter på plass.

Lade opp batteripakken

Merknad

Les brukerveiledningen fra laderprodusenten og vær spesielt oppmerksom på sikkerhetsinstruksjonene!

Merknad

Les bruksanvisningen fra batteripakkeprodusenten og vær spesielt oppmerksom på sikkerhetsinstruksjonene!

Merknad

Batteripakken er delvis oppladet ved levering. Lad opp før idriftsettelse og etter behov.

Merknad

Batteripakken kan bare lades når den er tatt ut.

1. Trykk på frigjøringstasten og ta ut batteripakken.
2. Lad opp batteripakken som beskrevet i bruksanvisningen fra laderprodusenten og batteripakkeprodusenten.

Betjening

OBS

Fare på grunn av teknisk feil

Risiko for skade på apparatet

Stopp motoren øyeblikkelig hvis sugeeffekten avtar.

Slå på apparatet

1. Slå på maskinen ved hovedbryteren.

Eco-modus

Eco-modus (energisparing): Apparatet arbeider med redusert sugeeffekt. Batteriet varer lenger.

1. Slå på Eco-modus: Betjen Eco-tasten.
2. Slå av Eco-modus: Trykk flere ganger på Eco-tasten.

Stille inn sugestyrken

1. Juster sugestyrken på sugestyrkeregulatoren.

Rengjøring

Merknad

Ved grunnrengjøring av tekstilbelegg forkortes batteriets levetid på grunn av økt rengjøringsytelse.

1. Still knappen på gulvmunnstykket på hard overflate eller teppe.
2. Gjennomfør en rengjøring.

Slå av apparatet

1. Slå av apparatet med hovedbryteren.

Etter hver bruk

1. Tøm eventuelt hovedfilterkurven.
2. Rengjør apparatet og tilbehøret med en fuktig klut etter bruk.

Oppbevare apparatet

1. Still apparatet i et tørt rom og sikre det mot uautorisert bruk.

Transport

⚠ FORSIKTIG

Ved ignorering av vekten

Fare for personskader og materielle skader

Ta hensyn til apparatets vekt under transport.

1. Sikre apparatet iht. gjeldende retningslinjer for transport, slik at det ikke kan skli eller velte.

Lagring

⚠ FORSIKTIG

Ved ignorering av vekten

Fare for personskader og materielle skader

Ta hensyn til apparatets vekt ved lagring.

Apparatet skal kun lagres innendørs.

1. Trykk på frigjøringsstasten og ta ut batteripakken for å unngå utlading.

Stell og vedlikehold

⚠ FARE

Fare for elektrisk støt

Personskader forårsaket av berøring av strømførende deler

Slå av apparatet.

Ta ut batteripakken.

Bytte fleecefilterpose/papirfilterpose

1. Løsne filterdekslet og ta det av.

Bilde 1

2. Ta ut fleecefilterposen eller papirfilterposen (spesialtilbehør).
3. Trekk ny fleecefilterpose eller papirfilterpose (spesialtilbehør) over sugestussen (på innsiden) med gummiflens.

Bilde 2

4. Sett på filterdekslet og lås det fast.

Bilde 3

Rengjøre hovedfilterkurven

OB5

Fare på grunn av våt hovedfilterkurv

Risiko for skade på apparatet

Du må aldri sette inn hovedfilterkurven når den er våt.

1. Rengjør hovedfilterkurven (vaskbar) under rennende vann, om nødvendig.

Skifte ut avtrekksfilter

Avtrekksfilter: Bytt en gang i året

1. Løsne dekslet og ta det av.
2. Løsne filterhuset og ta det av.

3. Ta avtrekksfilteret ut av filterhuset.
4. Sett nytt avtrekksfilter inn i filterhuset.
5. Sett inn filterhuset og smekk det i lås.
6. Sett på dekslet og lås det fast.

Skifte ut motorvernfilter

1. Løsne filterdekslet og ta det av.
2. Fjern hovedfilterkurven.
3. Fjern motorvernfilteret.
4. Sett inn nytt motorvernfilter.
5. Sett inn hovedfilterkurven.
6. Sett på filterdekslet og lås det fast.

Bistand ved feil

⚠ FARE

Fare for elektrisk støt

Personskader forårsaket av berøring av strømførende deler

Slå av apparatet.

Ta ut batteripakken.

Merknad

Hvis det opptrer en feil (f.eks. filterbrudd), må apparatet umiddelbart slås av. Feilen må utbedres før ny igangsettning.

Apparatet slår seg av under drift

Motorens termovvern er utløst

1. Skift ut dukfilterpose eller papirfilterpose (spesialtilbehør).
2. Skift ut motorvernfilter.
3. Kontroller alle deler for tilstopping.
4. Slå på apparatet igjen.

Sugekraften blir svakere

1. Skift ut dukfilterpose eller papirfilterpose (spesialtilbehør).
2. Rengjør hovedfilterkurven under flytende vann og tørk den.
3. Sett på og lås filterdekslet riktig.

Støvutslipp under suging

1. Skift ut defekt fleecefilterpose eller papirfilterpose (spesialtilbehør).
2. Sjekk at fleecefilterposen eller papirfilterposen (spesialtilbehør) sitter som den skal.
3. Sett på og lås filterdekslet riktig.
4. Sett inn uskadet hovedfilterkurv.
5. Sett inn motorvernfilteret riktig.

Ingen eller utilstrekkelig sugekraft

1. Fjern blokkeringer fra sugedysen, sugerøret eller sugeslangen.
2. Bytt ut defekt sugeslange.
3. Skift ut dukfilterpose eller papirfilterpose (spesialtilbehør).
4. Sett på og lås filterdekslet riktig.
5. Rengjør hovedfilterkurven under flytende vann og tørk den.
6. Sett inn uskadet hovedfilterkurv.
7. Skift ut motorvernfilter.

Maskinen går ikke

1. Slå på apparatet.
2. La det overopphetede kretskortet avkjøles.
3. Lad opp batteripakken.
4. Sett inn batteripakken.

Kundeservice

Dersom feilen ikke kan utbedres, må apparatet kontrolleres av kundeservice.

Garanti

Vår ansvarlige salgsorganisasjon for det enkelte land har utgitt garantibetingelsene som gjelder i det aktuelle landet. Eventuelle feil på apparatet reparerer gratis i garantitiden dersom disse kan føres tilbake til material- eller produksjonsfeil. Ved behov for garantireparasjoner, vennligst henvend deg med kjøpskvitteringen til din forhandler eller nærmeste autoriserte kundeservice. (Se adresse på baksiden)

Tilbehør og reservedeler

Bruk bare originalt tilbehør og originale reservedeler; de garanterer for en sikker og problemfri drift av apparatet. Informasjon om tilbehør og reservedeler finner du på www.kaercher.com.

Reservedelsliste

Bruk bare KÄRCHER originale batteripakker, ikke ikke-oppladbare batterier.

Betegnelse	Bestillingsnummer, reservedel	Varenummer, pakket ut
Batteripakke Battery Power+ 36/75	2.445-043.0	6.445-059.0
Batteripakke Battery Power+ 36/60	2.042-022.0	6.445-085.0
Batteripakke Battery Power 36/50	2.445-031.0	6.445-039.0
Hurtiglader Battery Power+ 36/60 (EU)	2.445-045.0	6.445-063.0
Hurtiglader Battery Power+ 36/60 (GB)	2.445-047.0	6.445-065.0
Hurtiglader Battery Power+ 36/60 (AU)	2.445-051.0	6.445-069.0

EU-samsvarserklæring

Vi erklærer herved at maskinen beskrevet nedenfor på grunn av design og konstruksjon, samt i versjonen som vi har markedsført, oppfyller de relevante grunnleggende helse- og sikkerhetskravene i EU-direktivene. Endringer på maskinen uten avtale med oss, gjør at denne erklæringen blir ugyldig.
Produkt: Apparat til tørrsuging
Type: 1.394-xxx

Gjeldende EU-direktiver
2006/42/EF (+2009/127/EF)
2009/125/EF
2011/65/EU
2014/30/EU

Anvendte harmoniserte standarder
EN 50581
EN 55014-1: 2017
EN 55014-2: 2015
EN 60312-1: 2017
EN 60335-1
EN 60335-2-69
EN 61000-3-2: 2014
EN 61000-3-3: 2013
EN 62233: 2008

Anvendte nasjonale standarder

Undertegnede handler på vegne av og med fullmakt fra styret.

H. Jenner

Chairman of the Board of Management

S. Reiser

Director Regulatory Affairs & Certification

Dokumentasjonsfullmektig: S. Reiser

Alfred Kärcher SE & Co. KG
Alfred-Kärcher-Str. 28 - 40
71364 Winnenden (Germany)
Tlf.: +49 7195 14-0
Faks: +49 7195 14-2212
Winnenden, 2018/10/01

Tekniske data

Elektrisk tilkobling

Nominell spenning batteri	V	36 DC
Beskyttelsesklasse		III
Nominell effekt	W	500
Maksimal effekt	W	500

Effektspesifikasjoner apparat

Innhold i beholderen	l	5
Luftmengde (maks.)	l/s	40
Vakuum (maks.)	kPa (mbar)	21,0 (210)

Driftstid ved full batterilading - batteripakke Battery Power 36/50 Minutter 19/Eco: 43

Driftstid ved full batterilading - batteripakke Battery Power+ 36/60 Minutter 22/Eco: 50

Driftstid ved full batterilading - batteripakke Battery Power+ 36/75 Minutter 31/Eco: 66

Mål og vekt

Gjennomsnittlig driftsvekt	kg	8,0
Lengde x bredde x høyde	mm	400 x 320 x 636

Diameter sugeslange	mm	35
Lengde sugeslange	m	1,5

Omgivelsesbetingelser

Omgivelsestemperatur °C 0/+40

Registrerte verdier iht. EN 60335-2-69

Lydtrykknivå L_{pA}	dB(A)	66
Usikkerhet K_{pA}	dB(A)	2
Hånd-arm-vibrasjonsverdi	m/s^2	<2,5
Usikkerhet K	m/s^2	0,2

Med forbehold om tekniske endringer.

Innehåll

Allmän information.....	39
Miljöskydd.....	39
Avsedd användning.....	39
Säkerhetsinformation.....	39
Beskrivning av maskinen.....	39
Förberedelse.....	40
Idrifttagning.....	40
Manövrering.....	40
Transport.....	40
Förvaring.....	40
Skötsel och underhåll.....	40
Hjälp vid störningar.....	41
Garanti.....	41
Tillbehör och reservdelar.....	41
EU-försäkran om överensstämmelse.....	41
Tekniska data.....	42

Allmän information



Läs igenom den här originalbruksanvisningen och medföljande säkerhetsinformation innan du använder din apparat

första gången. Följ anvisningarna.

Förvara båda häftena för framtida bruk eller för nästa ägare.

- Om inte bruksanvisningen och säkerhetsinformationen beaktas kan det uppstå skador på apparaten och risker för användaren och andra personer.
- Informera försäljaren omgående om transportskador uppstått.
- Kontrollera vid uppackningen att inga tillbehör saknas eller är skadade.

Miljöskydd



Förpackningsmaterialen kan återvinnas. Avfallshandla förpackningar på ett miljövänligt sätt.



Elektriska och elektroniska maskiner innehåller ofta värdefulla återvinningsbara material och komponenter såsom engångsbatterier, uppladdningsbara batterier och olja, som vid felaktig användning eller felaktig avfallshandling kan utgöra en potentiell risk för människors hälsa och för miljön.

Dessa komponenter är dock nödvändiga för att maskinen ska kunna arbeta korrekt. Maskiner som märkts med denna symbol får inte kastas i hushållssoporna.

Information om ämnen (REACH)

Aktuell information om ämnen finns på: www.kaercher.com/REACH

Avsedd användning

⚠ VARNING

Hälsorisk

Inandning av hälsovådligt damm

Maskinen ska inte användas för att suga upp hälsovådligt damm.

OBSERVERA

Maskinskada

Kortslutning på grund av hög luftfuktighet

Använd och förvara endast maskinen inomhus.

- Denna universaldammsugare är avsedd för torrengröning av golv- och väggytor.
- Denna apparat är avsedd för yrkesmässig användning, t.ex. på hotell, i skolor, på sjukhus och fabriker, i butiker, på kontor och av uthyrningsföretag.

Säkerhetsinformation

Pacemaker

⚠ FARA

Fara på grund av utstrålad högfrekvens/elektriska magnetfält

Hälsorisk när en pacemaker bärs

Beakta följande säkerhetsinformation vid hantering av denna apparat.

- Om du bär pacemaker rekommenderar vi att du konsulterar din läkare eller pacemakertillverkaren för information om möjliga försiktighetsåtgärder innan du använder maskinen.
- Alla typer av pacemakar är inte lika motståndskraftiga mot utstrålad högfrekvens/elektriska magnetfält i omedelbar närhet vilket skulle kunna leda till problem när maskinen används.
- Använd inte maskinen om din läkare inte kan garantera säkerheten!

Beskrivning av maskinen

Bild A

- ① Sugstuts (yttre)
- ② Filterlock
- ③ Låsning av filterlocket
- ④ Fleecefilterpåse
- ⑤ Huvudfilterkorg
- ⑥ Motorskyddsfilter
- ⑦ Handtag
- ⑧ Axelband med mittspänne och ändspänne
- ⑨ Höftbälte
- ⑩ Hållare för sugrör
- ⑪ Ryggdyna
- ⑫ Typskylt
- ⑬ Kåpa
- ⑭ Batteripaket
- ⑮ Frigöringsknapp
- ⑯ Kåpa
- ⑰ Filterkåpa
- ⑱ Frånluftfilter
- ⑲ Manöverdel
- ⑳ Omkopplare hårt golv/heltäckningsmatta
- ㉑ Tillbehörskrok (utfällbar)
- ㉒ Golvmunstycke
- ㉓ Teleskop sugrör
- ㉔ Eco-knapp (energiparläge)
- ㉕ Laddningskontrollindikering
- ㉖ Sugkraftsreglage
- ㉗ Krök
- ㉘ Sugslang
- ㉙ Huvudströmbrytare

Färgmärkning

- Manövreringselement för rengöringsprocessen är gula.
- Manövreringselement för underhåll och service är ljusgrå.

Förberedelse

1. Packa upp apparaten och montera tillbehör.
Bild B

Idrifttagning

1. Kontroll om huvudfilterkorgen är insatt i apparaten.

Driftlägen

1. Användning med filterdukspåse eller pappersfilterpåse (specialtillbehör)
2. Användning utan filterpåse

Ställ in höftbälte och axelband

1. Sätt maskinen på ryggen.
2. Haka i låset och ställ in höftbältet.
Bild C
3. Justera maskinen till kroppen genom att dra i mittspännena. Ta inte på för stramt; huvudbelastningen ska vara på höftbältet.

Bild D

4. Justera maskinens position på ryggen genom att dra i ändspännena.

Bild E

Sätta in batteripaket

1. Skjut in batteripaketet i hållaren och haka fast.

Ladda batteripaketet

Hänvisning

Läs noga igenom bruksanvisningen från tillverkaren av laddaren, i synnerhet säkerhetshänvisningarna!

Hänvisning

Läs noga igenom bruksanvisningen från tillverkaren av batteripaketet, i synnerhet säkerhetshänvisningarna!

Hänvisning

Batteripaketet är delvis laddat vid leverans. Ladda före idrifttagning och vid behov.

Hänvisning

Batteripaketet kan endast laddas när det tas bort.

1. Tryck och håll inne upplåsningsknappen och ta ut batteripaketet.
2. Ladda batteripaketet enligt bruksanvisningen från tillverkaren av laddaren resp. av batteripaketet.

Manövrering

OBSERVERA

Fara på grund av teknisk defekt

Risk för skador på maskinen

Stäng av motorn direkt när sugkraften minskar.

Slå på apparaten

1. Koppla till maskinen med huvudbrytaren.

Eco-läge

Eco-läge (energiparläge): Maskinen arbetar med reducerad sugeffekt. Batteriets hållbarhet förlängs.

1. Koppla in Eco-läge: Tryck på Eco-knappen.
2. Koppla ur Eco-läge: Tryck upprepade gånger på Eco-knappen.

Justera sugkraften

1. Reglera sugkraften på sugregulatorn.

Rengöringsdrift

Hänvisning

Vid grundläggande rengöring av textilbeläggningar förkortas batteripaketets livslängd på grund av ökad rengöringsprestanda.

1. Ställ in golvmunstyckets omkopplare på hårt golv eller heltäckningsmatta.
2. Utför rengöringen.

Stänga av apparaten

1. Stäng av apparaten med huvudbrytaren.

Efter varje användning

1. Töm huvudfilterkorg vid behov.
2. Rengör maskinen och tillbehören med en fuktig trasa efter användningen.

Förvara maskinen

1. Ställ undan apparaten i ett torrt utrymme och säkra den mot obehörig användning.

Transport

△ FÖRSIKTIGHET

Bristande hänsyn till vikt

Risk för personskador och materialskador

Ta hänsyn till maskinens vikt vid transport.

1. Vid transport i fordon ska apparaten säkras enligt gällande riktlinjer så att den inte kan halka och välta.

Förvaring

△ FÖRSIKTIGHET

Bristande hänsyn till vikt

Risk för personskador och materialskador

Ta hänsyn till maskinens vikt vid förvaring.

Maskinen får endast förvaras inomhus.

1. Tryck in upplåsningsknappen och ta ut batteripaketet för att undvika urladdning.

Skötsel och underhåll

△ FARA

Risk för elektriska stötar

Skador vid beröring av strömförande delar

Stäng av apparaten.

Ta ut batteripaketet.

Byt fleecefilterpåse/pappersfilterpåse

1. Lås upp och ta av filterlocket.

Figure 1

2. Ta bort fleecefilterpåse eller pappersfilterpåse (specialtillbehör).
3. Dra en ny fleecefilterpåse eller pappersfilterpåse (specialtillbehör) med gummiflås över sugstutsen (invändig).

Figure 2

4. Montera och läs fast filterlocket.

Figure 3

Rengöra huvudfilterkorgen

OBSERVERA

Risk på grund av våt huvudfilterkorg

Risk för skador på apparaten

Sätt aldrig in huvudfilterkorgen när den är våt.

1. Rengör huvudfilterkorgen (urtvättbar) under rinnande vatten vid behov.

Byta frånluftfilter

Frånluftfilter: Byt en gång om året

1. Lås upp och ta av kåpa.
2. Lås upp och ta ut filterhus.

3. Ta ut frånluftfilter ur filterhus.
4. Sätt in nytt frånluftfilter i filterhus.
5. Sätt tillbaka filterhuset och haka fast det.
6. Montera och läs kåpa.

Byta motorskyddsfilter

1. Lås upp och ta av filterlocket.
2. Ta bort huvudfilterkorg.
3. Ta bort motorskyddsfilter.
4. Sätt in nytt motorskyddsfilter.
5. Sätt in huvudfilterkorg.
6. Montera och läs fast filterlocket.

Hjälp vid störningar

⚠ FARA

Risk för elektriska stötar

Skador vid beröring av strömförande delar

Stäng av apparaten.

Ta ut batteripaketet.

Hänvisning

Om en störning (t.ex. filterbrott) uppstår måste apparaten fränkopplas omedelbart. Störningen måste avhjälpas innan apparaten tas i drift igen.

Maskinen stängs av under drift

Motorns termiska skydd har aktiverats

1. Byt fleecefilterpåse eller pappersfilterpåse (specialtillbehör).
2. Byt motorskyddsfilter.
3. Kontrollera alla delar med avseende på igensättning.
4. Starta apparaten igen.

Sugkraften minskar

1. Byt fleecefilterpåse eller pappersfilterpåse (specialtillbehör).
2. Rengör huvudfilterkorgen under rinnande vatten och låt den torka.
3. Montera/lås filterlock korrekt.

Damm tränger ut under sugning

1. Byt defekt fleecefilterpåse eller pappersfilterpåse (specialtillbehör).
2. Kontrollera hur fleecefilterpåsen eller pappersfilterpåsen (specialtillval) sitter.
3. Montera/lås filterlock korrekt.
4. Sätt in oskadad huvudfilterkorg.
5. Sätt in motorskyddsfilter korrekt.

Ingen eller otillräcklig sugkraft

1. Ta bort det som täpper till sugmunstycke, sugrör eller sugslang.
2. Byt ut defekt sugslang.
3. Byt fleecefilterpåse eller pappersfilterpåse (specialtillbehör).
4. Montera/lås filterlock korrekt.
5. Rengör huvudfilterkorgen under rinnande vatten och låt den torka.
6. Sätt in oskadad huvudfilterkorg.
7. Byt motorskyddsfilter.

Maskinen fungerar inte

1. Koppla till apparaten.
2. Låt det överhettade kretskortet svalna.
3. Ladda upp batteripaketet.
4. Sätt in batteripaketet.

Kundservice

Om felet inte kan åtgärdas måste enheten kontrolleras av kundservice.

Garanti

I respektive land gäller de garantivillkor som publicerats av våra auktoriserade distributörer. Eventuella fel på maskinen repareras utan kostnad inom garantifristen, under förutsättning att det orsakats av ett material- eller tillverkningsfel. I frågor som gäller garantin ska du vända dig med kvitto till inköpsstället eller närmaste, auktoriserad kundtjänst.

(Se baksidan för adress)

Tillbehör och reservdelar

Använd endast originaltillbehör och originalreservdelar, så att en säker och störningsfri drift av maskinen är garanterad.

Information om tillbehör och reservdelar finns på www.kaercher.com.

Reservdelslista

Använd endast KÄRCHER originalbatteripaket, inte icke-uppladdningsbara batterier.

Beteckning	Beställningsnummer, reservdel	Artikelnummer, oförpackad
Batteripaket Battery Power+ 36/75	2.445-043.0	6.445-059.0
Batteripaket Battery Power+ 36/60	2.042-022.0	6.445-085.0
Batteripaket Battery Power 36/50	2.445-031.0	6.445-039.0
Snabbladdare Battery Power+ 36/60 (EU)	2.445-045.0	6.445-063.0
Snabbladdare Battery Power+ 36/60 (GB)	2.445-047.0	6.445-065.0
Snabbladdare Battery Power+ 36/60 (AU)	2.445-051.0	6.445-069.0

EU-försäkringen om överensstämmelse

Härmed förklarar vi att nedan angiven maskin genom sin utformning och konstruktionstyp samt i det utförande som marknadsförs av oss uppfyller gällande grundläggande säkerhets- och hälsokrav i EU-direktivet. Denna försäkringen upphör att gälla om maskinen ändras utan att detta har godkänts av oss.

Produkt: Torrsug

Typ: 1.394-xxx

Gällande EU-direktiv

2006/42/EG (+2009/127/EG)

2009/125/EG

2011/65/EU

2014/30/EU

Tillämpade harmoniserade standarder

EN 50581

EN 55014-1: 2017

EN 55014-2: 2015

EN 60312-1: 2017

EN 60335-1

EN 60335-2-69

EN 61000-3-2: 2014

EN 61000-3-3: 2013

EN 62233: 2008

Tillämpade nationella standarder

-

Undertecknande agerar på uppdrag av och med styrelsens godkännande.

H. Jenner
Chairman of the Board of Management



S. Reiser
Director Regulatory Affairs & Certification

Dokumentationsbefullmäktigad: S. Reiser

Alfred Kärcher SE & Co. KG
Alfred-Kärcher-Str. 28 - 40
D-71364 Winnenden (Germany)
Tfn: +49 7195 14-0
Fax: +49 7195 14-2212
Winnenden, 2018/10/01

Tekniska data

Elanslutning

Batteripaketets märkspänning	V	36 DC
Skyddsklass		III

Märkeffekt	W	500
Maximal effekt	W	500

Effektdata maskin

Behållarinnehåll	l	5
Luftmängd (max.)	l/s	40
Undertryck (max.)	kPa (mbar)	21,0 (210)

Driftstid vid full batteriladdning – batteripaket Battery Power 36/50	Minuter	19/Eco: 43
---	---------	------------

Drifttid vid full batteriladdning - batteripaket Battery Power+ 36/60	Minuter	22/Eco: 50
---	---------	------------

Driftstid vid full batteriladdning – batteripaket Battery Power+ 36/75	Minuter	31/Eco: 66
--	---------	------------

Mått och vikter

Typisk arbetsvikt	kg	8,0
Längd x bredd x höjd	mm	400 x 320 x 636

Diameter sugslang	mm	35
Längd sugslang	m	1,5

Miljöförhållanden

Omgivande temperatur	°C	0/+40
----------------------	----	-------

Fastställda värden enligt EN 60335-2-69

Ljudtrycksnivå L_{pA}	dB(A)	66
Osäkerhet K_{pA}	dB(A)	2
Hand-arm-vibrationsvärde	m/s^2	<2,5
Osäkerhet K	m/s^2	0,2

Med förbehåll för tekniska ändringar.

Sisältö

Yleisiä ohjeita	42
Ympäristönsuojelu	42
Määräystenmukainen käyttö	42
Turvallisuusohjeet	43
Laitekuvas	43
Valmistelu	43
Käyttöönotto	43
Käyttö	43
Kuljetus	44
Varastointi	44
Hoito ja huolto	44
Ohjeet häiriötilanteissa	44
Takuu	45
Lisävarusteet ja varaosat	45
EU-vaatimustenmukaisuusvakuutus	45
Tekniset tiedot	45

Yleisiä ohjeita



Lue ennen laitteen ensimmäistä käyttöä tämä alkuperäinen käyttöohje ja mukana toimitetut turvallisuusohjeet. Menettele niiden mukaisesti.

Säilytä molemmat vihkoset myöhemmä käyttöä tai seuraavaa omistajaa varten.

- Käyttöohjeen ja turvallisuusohjeiden noudattamatta jättäminen voi aiheuttaa laitteen vaurioitumisen sekä vaaroja käyttäjälle ja muille henkilöille.
- Ilmoita kuljetusvahingoista heti myyjälle.
- Tarkasta pakkauksesta purkaessasi, ettei pakkauksen sisällössä ole vaurioita eikä varusteita puutu.

Ympäristönsuojelu



Pakkausmateriaalit ovat kierrätettäviä. Hävität pakkaukset ympäristöystävällisesti.



Sähkö- ja elektroniikkalaitteet sisältävät arvokkaita kierrätettäviä materiaaleja tai rakennneosia kuten paristoja, akkuja tai öljyjä, jotka väärin käsiteltynä tai väärin hävitettynä voivat aiheuttaa mahdollisia vaaroja ihmisten terveydelle ja ympäristölle. Nämä rakenneosat ovat kuitenkin välttämättömiä laitteen asianmukaista käyttöä varten. Tällä symbolilla merkityjä laitteita ei saa hävittää tavallisena talousjätteenä.

Sisältöaineita koskevia ohjeita (REACH)

Päivitettjä tietoja sisältöaineista löytyy osoitteesta: www.kaercher.com/REACH

Määräystenmukainen käyttö

VAROITUS

Terveydellinen vaara

Terveydelle haitallisten pölyjen hengittäminen

Laitetta ei saa käyttää terveydelle haitallisten pölyjen imurointiin.

HUOMIO

Laitteaurit

Korkeasta ilmankosteudesta johtuva oikosulku

Käytä ja säilytä laitetta vain sisätiloissa.

- Tämä yleisimuri on tarkoitettu lattia- ja seinäpintojen kuivapuhdistukseen.
- Laitte on tarkoitettu ammattikäyttöön, esim. hotelleissa, kouluissa, sairaaloissa, tehtaissa, kauppoissa, toimistoissa ja vuokrattavissa toimitiloissa.

Turvallisuusohjeet

Sydämentahdistin

⚠ VAARA

Korkeataajuussäteilyn tai sähköisten magneettikenttien aiheuttama vaara

Terveysvaara sydämentahdistimen käyttäjille

Ota laitteen käsittelyssä huomioon seuraavat turvallisuusohjeet:

- Jos käytät sydämentahdistinta, suosittelemme, että otat yhteyttä lääkäriisi tai sydämentahdistimen valmistajaan mahdollisista varoitoimenpiteistä ennen laitteen käyttöä.
- Kaikki tahdistintyyppit eivät ole yhtä kestäviä välittömässä läheisyydessä ilmenevää korkeataajuussäteilyä tai sähköisiä magneettikenttiä vastaan, mikä voi aiheuttaa ongelmia laitetta käytettäessä.
- Jos lääkäri ei pysty takaamaan turvallisuuttasi, älä käytä laitetta!

Laitekuvaus

Kuva A

- 1 Imuistukka (ulkopuolella)
- 2 Suodattimen suojus
- 3 Suodattimen suojuksen lukitus
- 4 Kuitusuodatinpussi
- 5 Pääsuodatinkori
- 6 Moottorisuodatin
- 7 Kahva
- 8 Olkahihnat keski- ja päätesoljilla
- 9 Lantiovyö
- 10 Imuputken pidiike
- 11 Selkäpehmuste
- 12 Tyyppikilpi
- 13 Kotelo
- 14 Akku
- 15 Lukituksen avauspainike
- 16 Suojus
- 17 Suodatinkotelo
- 18 Poistoilmansuodatin
- 19 Käyttöyksikkö
- 20 Vaihdotykin kova pinta / kokolattiamatto
- 21 Tarvikekoukku (esiinkäännettävä)
- 22 Lattiasuutin
- 23 Teleskooppi-imuputki
- 24 Eco-painike (energiansäästötila)
- 25 Lataustilan näyttö
- 26 Imutehon säädin
- 27 Putkikäyrä
- 28 Imuletku
- 29 Pääkytkin

Värimerkintä

- Puhdistusprosessin käyttöelementit ovat keltaisia.
- Huollon ja kunnossapidon käyttöelementit ovat kirkaan harmaita.

Valmistelu

1. Pura laite pakkauksesta ja asenna lisävarusteet.
Kuva B

Käyttöönotto

1. Tarkista, onko pääsuodatinkori asetettu laitteeseen.

Käyttötavat

- 1 Käyttö kuitusuodatinpussin tai paperisuodatinpussin (erikoislisätarvike) kanssa
- 2 Käyttö ilman pölypussia

Lantiovyön ja olkahihnojen säätö

1. Aseta laite selkään.
 2. Kiinnitä suljin ja säädä lantiovyö.
- Kuva C**
3. Mukauta laite vartaloon vetämällä keskisoljista. Älä vedä liian tiukalle, sillä pääkuorman tulisi olla lantiovyöllä.

Kuva D

4. Säädä laitteen paikka selässä vetämällä päätesoljista.

Kuva E

Akkupaketin asettaminen paikalleen

1. Työnnä akkupaketti akkupidikkeeseen ja anna lukitua.

Akun lataaminen

Huomautus

Lue laturin valmistajan käyttöohje ja kiinnitä erityistä huomiota turvallisuusohjeisiin!

Huomautus

Lue akkupaketin valmistajan käyttöohje ja kiinnitä erityistä huomiota turvallisuusohjeisiin!

Huomautus

Akkupaketti on toimitettaessa osittain ladattu. Lataa ennen käyttöönottoa ja tarvittaessa.

Huomautus

Akkupaketti voidaan ladata vain, kun se on irrotettu.

1. Paina lukituksen vapautuspainiketta ja irrota akkupaketti.
2. Lataa akkupaketti laturin ja akkupaketin valmistajan käyttöohjeiden mukaisesti.

Käyttö

HUOMIO

Teknisen vian aiheuttama vaara

Laitteen vaurioitumisriski

Pysäytä moottori heti, jos imuteho laskee.

Laitteen kytkeminen päälle

1. Kytke laite päälle pääkytkimestä.

Eco-tila

Eco-moodi (energiansäästötila): Laite toimii pienennetyllä imuteholla. Akun toiminta-aika pitenee.

1. Eco-tilan ottaminen käyttöön: Paina Eco-painiketta.
2. Eco-tilan poistaminen käytöstä: Paina Eco-painiketta uudelleen.

Imutehon säätö

1. Säädä imutehoa imutehon säätimellä.

Puhdistuskäyttö

Huomautus

Tekstiilipintojen peruspuhdistuksessa akun käyttöaika lyhenee kohonneen puhdistustehon vuoksi.

1. Aseta lattiasuuttimen vaihtokytin kovalle pinnalle tai kokolattiamatolle.
2. Suorita puhdistus.

Laitteen kytkeminen pois päältä

1. Kytke laite pois päältä pääkytkimestä.

Jokaisen käytön jälkeen

1. Tyhjennä pääsuodatinkori tarvittaessa.
2. Puhdista laite ja tarvikkeet käytön jälkeen kostealla liinalla.

Laitteen säilytys

1. Aseta laite kuivaan tilaan ja varmista, etteivät sivuliset pääse käyttämään laitetta.

Kuljetus

△ VARO

Jos painoa ei oteta huomioon

Loukkaantumis- ja vaurioitumisvaara

Huomioi kuljetettaessa laitteen paino.

1. Ajoneuvossa kuljetettaessa estä laitteen liukuminen ja kaatuminen kiinnittämällä laite voimassa olevien määräysten mukaisesti.

Varastointi

△ VARO

Jos painoa ei oteta huomioon

Loukkaantumis- ja vaurioitumisvaara

Huomioi varastoitaessa laitteen paino.

Laitetta saa säilyttää vain sisätiloissa.

1. Paina lukituksen vapautuspainiketta ja irrota akku-paketti tyhjäksi purkautumisen estämiseksi.

Hoito ja huolto

△ VAARA

Sähköiskuvaara

Loukkaantumisvaara kosketettaessa sähköä johtavia osia

Kytke laite pois päältä.

Poista akku.

Kuitusuodatinpussin/paperisuodatinpussin vaihto

1. Avaa suodattimen suojuksen lukitus ja poista se.
Kuva 1
2. Poista kuitusuodatinpussi tai paperisuodatinpussi (erikoislisävaruste).
3. Vedä uusi kumireunalla varustettu kuitusuodatinpussi tai paperisuodatinpussi (erikoislisävaruste) imuistukan (sisäpuoli) päälle.
Kuva 2
4. Aseta ja lukitse suodattimen suojuksen paikalleen.
Kuva 3

Pääsuodatinkorin puhdistus

HUOMIO

Märän pääsuodatinkorin aiheuttama vaara

Laitteen vaurioitumisvaara

Älä koskaan aseta pääsuodatinkoria paikalleen märkänä.

1. Puhdista pääsuodatinkori (pestävä) tarvittaessa juoksevalla vedellä.

Poistoilmansuodattimen vaihto

Poistoilmansuodatin: Vaihda 1 kerran vuodessa

1. Avaa suojuksen lukitus ja irrota suojuksen.
2. Avaa suodatinkotelon lukitus ja poista suodatinkotelo.
3. Ota poistoilmansuodatin suodatinkotelosta.
4. Aseta uusi poistoilmansuodatin suodatinkoteloon.
5. Aseta suodatinkotelo paikalleen ja anna sen lukittua.
6. Aseta ja lukitse suojuksen paikalleen.

Moottorisuodattimen vaihto

1. Avaa suodattimen suojuksen lukitus ja poista se.
2. Poista pääsuodatinkori.
3. Irrota moottorisuodatin.
4. Aseta uusi moottorisuodatin paikalleen.
5. Aseta pääsuodatinkori paikalleen.
6. Aseta ja lukitse suodattimen suojuksen paikalleen.

Ohjeet häiriötilanteissa

△ VAARA

Sähköiskuvaara

Loukkaantumisvaara kosketettaessa sähköä johtavia osia

Kytke laite pois päältä.

Poista akku.

Huomautus

Jos ilmenee häiriö (esim. suodattimen rikkoutuminen),

laite on kytkettävä pois päältä välittömästi. Häiriö on korjattava ennen kuin laite otetaan käyttöön uudelleen.

Laite kytketty käytön aikana pois päältä

Moottorin lämpösuoja on reagoinut

1. Vaihda kuitusuodatinpussi tai paperisuodatinpussi (erikoislisävaruste).
2. Vaihda moottorisuodatin.
3. Tarkasta kaikki osat tukosten varalta.
4. Kytke laite uudelleen päälle.

Imuteho laskee

1. Vaihda kuitusuodatinpussi tai paperisuodatinpussi (erikoislisävaruste).
2. Puhdista pääsuodatinkori juoksevalla vedellä ja anna kuivua.
3. Asenna/lukitse suodattimen kansi oikein.

Pölyä tulee ulos imuroitaessa

1. Vaihda vaurioitunut kuitusuodatinpussi tai paperisuodatinpussi (erikoislisävaruste).
2. Tarkista, että kuitusuodatinpussi tai paperisuodatinpussi on tukevasti paikallaan (erikoislisävaruste).
3. Asenna/lukitse suodattimen kansi oikein.
4. Aseta vaurioimaton pääsuodatinkori paikalleen.
5. Aseta moottorisuodatin oikein paikalleen.

Imutehoa ei ole tai se on riittämätön

1. Poista tukokset imusuuttimesta, imuputkesta tai imuletkusta.
2. Vaihda viallinen imuletka.
3. Vaihda kuitusuodatinpussi tai paperisuodatinpussi (erikoislisävaruste).
4. Asenna/lukitse suodattimen kansi oikein.
5. Puhdista pääsuodatinkori juoksevalla vedellä ja anna kuivua.
6. Aseta vaurioimaton pääsuodatinkori paikalleen.
7. Vaihda moottorisuodatin.

Laite ei käynnisty

1. Kytke laite päälle.
2. Anna ylikuumenneen piirilevyn jäähtyä.
3. Lataa akku.
4. Aseta akku paikalleen.

Asiakaspalvelu

Jos vikaa ei voida korjata, toimita laite tarkastettavaksi asiakaspalveluun.

Takuu

Jokaisessa maassa ovat voimassa vastaavan myyntiyhtiön julkaisemat takuu ehdot. Korjaamme laitteessa mahdollisesti ilmenevät häiriöt takuuajan kuluessa maksutta, jos häiriöiden syynä ovat olleet materiaali- tai valmistusvirheet. Takuutapauksessa pyydämme ottamaan yhteyttä ostostositteen kanssa jälleenmyyjään tai lähimpään valtuutettuun asiakaspalveluun.
(Osoite, katso takasivu)

Lisävarusteet ja varaosat

Käytä vain alkuperäisiä lisävarusteita ja alkuperäisiä varaosia, sillä ne varmistavat laitteen turvallisen ja häiriötömän käytön.

Tietoja lisävarusteista ja varaosista löytyy osoitteesta www.kaercher.com.

Varaosaluettelo

Käytä vain alkuperäisiä KÄRCHER-akkuja, ei kertakäyttöisiä akkuja.

Nimi	Tilausnumero, varaosa	Tuotenumero, pakkaamattomana
Battery Power+ 36/75 -akku	2.445-043.0	6.445-059.0
Battery Power+ 36/60 -akku	2.042-022.0	6.445-085.0
Battery Power 36/50 -akukupaketti	2.445-031.0	6.445-039.0
Battery Power+ 36/60 (EU) -pikalaturi	2.445-045.0	6.445-063.0
Battery Power+ 36/60 (GB) -pikalaturi	2.445-047.0	6.445-065.0
Battery Power+ 36/60 (AU) -pikalaturi	2.445-051.0	6.445-069.0

EU-vaatimustenmukaisuusvakuutus

Täten vakuutamme, että jäljempänä kuvattu kone vastaa suunnittelultaan ja rakenteeltaan sekä meidän markkinoille tuomanamme mallina EU-direktiivien olennaisia turvallisuus- ja terveysvaatimuksia. Jos konetta muutetaan ilman meidän hyväksyntäämme, tämän vakuutuksen voimassaolo raukeaa.

Tuote: Kuivaimuri
Tyyppi: 1.394-xxx

Sovelllettavat EU-direktiivit

2006/42/EY (+2009/127/EY)
2009/125/EY
2011/65/EU
2014/30/EU

Sovelltetut yhdenmukaistetut standardit

EN 50581
EN 55014-1: 2017
EN 55014-2: 2015
EN 60312-1: 2017
EN 60335-1
EN 60335-2-69
EN 61000-3-2: 2014

EN 61000-3-3: 2013
EN 62233: 2008

Sovelltetut kansalliset standardit

Allekirjoittaneet toimivat yrityksen johtokunnan puolesta ja sen valtakirjalla.



H. Jenner
Chairman of the Board of Management



S. Reiser
Director Regulatory Affairs & Certification

Dokumentointivastaava: S. Reiser

Alfred Kärcher SE & Co. KG
Alfred-Kärcher-Str. 28 - 40
71364 Winnenden (Germany)
Puh.: +49 7195 14-0
Faksi: +49 7195 14-2212
Winnenden, 2018/10/01

Tekniset tiedot

Sähköliitäntä

Akkupaketin nimellisjännite	V	36 DC
Suojaluokka		III
Nimellisteho	W	500
Maksimiteho	W	500

Laitteen tehotiedot

Säiliön tilavuus	l	5
Ilmamäärä (maks.)	l/s	40
Alipaine (maks.)	kPa (mbar)	21,0 (210)
Toiminta-aika täydellä akun latauksella – Battery Power 36/50 -akku	minuuttia	19/Eco: 43
Toiminta-aika täydellä akun latauksella – Battery Power+ 36/60 -akku	minuuttia	22/Eco: 50
Toiminta-aika täydellä akun latauksella – Battery Power+ 36/75 -akku	minuuttia	31/Eco: 66

Mitat ja painot

Tyypillinen käyttöpaino	kg	8,0
Pituus x leveys x korkeus	mm	400 x 320 x 636
Imuletkun läpimitta	mm	35
Imuletkun pituus	m	1,5

Ympäristöolosuhteet

Ympäristön lämpötila	°C	0/+40
----------------------	----	-------

Määritetyt arvot standardin EN 60335-2-69 mukaan

Äänenpainetaso L_{pA}	dB(A)	66
Epävarmuus K_{pA}	dB(A)	2
Käsi-käsivarsi-tärinäarvo	m/s^2	<2,5
Epävarmuus K	m/s^2	0,2

Oikeus teknisiin muutoksiin pidätetään.

Περιεχόμενα

Γενικές υποδείξεις.....	46
Προστασία του περιβάλλοντος	46
Προβλεπόμενη χρήση	46
Υποδείξεις ασφαλείας.....	46
Περιγραφή συσκευής.....	46
Προετοιμασία.....	47
Έναρξη χρήσης	47
Χειρισμός.....	47
Μεταφορά.....	47
Αποθήκευση	47
Φροντίδα και συντήρηση	48
Αντιμετώπιση βλαβών	48
Εγγύηση	48
Παρελκόμενα και ανταλλακτικά.....	49
Δήλωση συμμόρφωσης ΕΕ	49
Τεχνικά στοιχεία	49

Γενικές υποδείξεις



Πριν από την πρώτη χρήση της συσκευής, διαβάστε αυτό το εγχειρίδιο οδηγιών χρήσης καθώς και τις

συνημμένες υποδείξεις ασφαλείας. Εφαρμόζετε αυτές τις οδηγίες.

Φυλάξτε τα δύο βιβλιάρικα για μεταγενέστερη χρήση ή για τον επόμενο ιδιοκτήτη.

- Η μη τήρηση των οδηγιών χρήσης, καθώς και των υποδείξεων ασφαλείας, μπορεί να έχει ως συνέπεια βλάβες στη συσκευή ή κινδύνους για τον χειριστή ή άλλα άτομα.
- Σε περίπτωση ζημιάς από τη μεταφορά ειδοποιήστε αμέσως το κατάστημα αγοράς.
- Κατά το άνοιγμα της συσκευασίας, ελέγξτε το περιεχόμενο για τυχόν ελλείψεις σε εξαρτήματα καθώς και για ζημιές.

Προστασία του περιβάλλοντος



Τα υλικά συσκευασίας είναι ανακυκλώσιμα.

Απορρίπτετε τις συσκευασίες με περιβαλλοντικά ορθό τρόπο.



Οι ηλεκτρικές και ηλεκτρονικές συσκευές περιέχουν πολύτιμα ανακυκλώσιμα υλικά και, συχνά, εξαρτήματα όπως μπαταρίες απλής, επαναφορτιζόμενες ή λάδια, τα οποία σε περίπτωση λανθασμένης χρήσης ή απόρριψης μπορούν να θέσουν σε κίνδυνο την ανθρώπινη υγεία και το περιβάλλον. Ωστόσο, αυτά τα συστατικά είναι απαραίτητα για τη σωστή λειτουργία της συσκευής. Οι συσκευές που φέρουν αυτό το σύμβολο δεν επιτρέπεται να απορρίπτονται μαζί με τα οικιακά απορρίμματα.

Υποδείξεις σχετικά με συστατικά (REACH)

Ενημερωμένες πληροφορίες σχετικά με τα συστατικά είναι διαθέσιμες στη διεύθυνση: www.kaercher.com/REACH

Προβλεπόμενη χρήση

Δ ΠΡΟΕΙΔΟΠΟΙΗΣΗ

Κίνδυνος για την υγεία

Εισπνοή βλαβερών αωματιδίων σκόνης

Μη χρησιμοποιείτε τη συσκευή για την αναρρόφηση επιβλαβών για την υγεία σκονών.

ΠΡΟΣΟΧΗ

Πρόκληση ζημιών στη συσκευή

Βραχυκύκλωμα λόγω υψηλής ατμοσφαιρικής υγρασίας
Χρησιμοποιείτε και αποθηκεύετε τη συσκευή μόνο σε εσωτερικούς χώρους.

- Αυτή ηλεκτρική σκούπα γενικής χρήσης προορίζεται για τον ξηρό καθαρισμό δαπέδων και τοίχων.
- Η συσκευή αυτή προορίζεται για επαγγελματική χρήση, π.χ. σε ξενοδοχεία, σχολεία, νοσοκομεία, εργοστάσια, καταστήματα, γραφεία και εταιρείες ενδοκίσεως.

Υποδείξεις ασφαλείας

Βηματοδότης

Δ ΚΙΝΔΥΝΟΣ

Κίνδυνος λόγω ακτινοβολίας ηλεκτρομαγνητικών πεδίων υψηλής συχνότητας

Κίνδυνος για την υγεία όταν φοράτε βηματοδότη
Κατά τη χρήση αυτής της συσκευής τηρείτε τις ακόλουθες υποδείξεις ασφαλείας,

- Εάν φοράτε βηματοδότη, σας συνιστούμε, πριν χρησιμοποιήσετε τη συσκευή, να συμβουλευτείτε τον γιατρό σας ή τον κατασκευαστή του βηματοδότη για ενδεχόμενα μέτρα πρόφylαξης.
- Όλοι οι τύποι βηματοδοτών δεν είναι εξίσου ανθεκτικοί στην ακτινοβολία σε άμεση γειννίαση από ηλεκτρομαγνητικά πεδία υψηλών συχνοτήτων, τα οποία θα μπορούσαν να προκαλέσουν προβλήματα κατά τη λειτουργία της συσκευής.
- Εάν ο γιατρός σας δεν μπορεί να εγγυηθεί την ασφάλειά σας, μην χρησιμοποιήσετε τη συσκευή!

Περιγραφή συσκευής

Εικόνα Α

- 1 Στόμιο αναρρόφησης (εξωτερικά)
- 2 Κάλυμμα φίλτρου
- 3 Ασφάλιση του καλύμματος φίλτρου
- 4 Σακούλα φίλτρου από βάτα
- 5 Καλάθι κύριου φίλτρου
- 6 Φίλτρο προστασίας κινητήρα
- 7 Χειρολαβή
- 8 Ιμάντας ανάρτησης με μεσαία και τελικά λουριά ρύθμισης
- 9 Ζώνη μέσης
- 10 Στήριγμα για σωλήνα αναρρόφησης
- 11 Μαξιλάρι πλάτης
- 12 Πινακίδα τύπου
- 13 Περιβλήμα
- 14 Μπαταρίες
- 15 Πλήκτρο απασφάλισης
- 16 Κάλυμμα
- 17 Περιβλήμα φίλτρου
- 18 Φίλτρο ακάθαρτου αέρα
- 19 Πίνακας χειρισμού
- 20 Διακόπτης επιλογής για σκληρές επιφάνειες/μοκέτες

- 21) Αγκιστρο αξεσουάρ (πυρσώσιμο)
- 22) Ακροφύσιο δαπέδου
- 23) Τηλεσκοπικός σωλήνας αναρρόφησης
- 24) Πλήκτρο Eco (εξοικονόμηση ενέργειας)
- 25) Ενδεικτική λυχνία φόρτισης
- 26) Ρυθμιστής αναρρόφησης
- 27) Καμπύλη
- 28) Ελαστικός σωλήνας αναρρόφησης
- 29) Γενικός διακόπτης

Χρωματική σήμανση

- Τα στοιχεία χειρισμού για τη διεργασία καθαρισμού είναι κίτρινα.
- Τα στοιχεία χειρισμού για τη συντήρηση και το σέρβις είναι ανοιχτό γκρι.

Προετοιμασία

1. Αφαιρέστε τη συσκευασία της συσκευής και τοποθετήστε τα εξαρτήματα.

Εικόνα Β

Έναρξη χρήσης

1. Έλεγχος, εάν έχει τοποθετηθεί το καλάθι του κύριου φίλτρου στη συσκευή.

Τρόποι λειτουργίας

1. Λειτουργία με σακούλα φίλτρου βάτας ή με σακούλα χάρτινου φίλτρου (ειδικός εξοπλισμός)
2. Λειτουργία χωρίς σακούλα φίλτρου

Ρύθμιση ζώνης μέσης και ιμάντα ανάρτησης

1. Βάλτε τη συσκευή στην πλάτη της.
 2. Κλείστε την ασφάλεια και ρυθμίστε τη ζώνη μέσης.
- Εικόνα C**
3. Προσαρμόστε τη συσκευή στο σώμα τραβώντας τα κεντρικά λουριά. Μην τα φοράτε πολύ σφιχτά, το κύριο φορτίο θα πρέπει να είναι στη ζώνη.

Εικόνα D

4. Ρυθμίστε τη θέση της συσκευής στην πλάτη τραβώντας τα τελικά λουριά.

Εικόνα E

Τοποθέτηση συστοιχίας μπαταριών

1. Βάλτε τη συστοιχία μπαταριών στο στήριγμα και ασφαλίστε την.

Φόρτιση συστοιχίας μπαταριών

Υπόδειξη

Διαβάστε τις οδηγίες λειτουργίας του κατασκευαστή του φορτιστή και δώστε ιδιαίτερη προσοχή στις οδηγίες ασφαλείας!

Υπόδειξη

Διαβάστε τις οδηγίες λειτουργίας του κατασκευαστή της συστοιχίας μπαταριών και δώστε ιδιαίτερη προσοχή στις οδηγίες ασφαλείας!

Υπόδειξη

Η συστοιχία μπαταριών φορτώνεται μερικώς κατά την παράδοση. Φορτώστε πριν από τη θέση σε λειτουργία και ανάλογα με τις ανάγκες.

Υπόδειξη

Η συστοιχία μπαταριών μπορεί να φορτιστεί, μόνο όταν αφαιρεθεί.

1. Πατήστε το πλήκτρο απασφάλισης και αφαιρέστε τη συστοιχία μπαταριών.

2. Φορτίστε τη συστοιχία μπαταριών, σύμφωνα με τις οδηγίες λειτουργίας του κατασκευαστή του φορτιστή και του κατασκευαστή της συστοιχίας μπαταριών.

Χειρισμός

ΠΡΟΣΟΧΗ

Κίνδυνος λόγω τεχνικού ελαττώματος

Κίνδυνος ζημιάς στη συσκευή

Σβήστε αμέσως τον κινητήρα αν μειώνεται η ισχύς αναρρόφησης.

Ενεργοποίηση συσκευής

1. Θέστε τη συσκευή σε λειτουργία από τον γενικό διακόπτη.

Λειτουργία Eco

Λειτουργία Eco (εξοικονόμηση ενέργειας): Η συσκευή λειτουργεί με μειωμένη ισχύ αναρρόφησης. Η διάρκεια ζωής της μπαταρίας παρατείνεται.

1. Ενεργοποίηση λειτουργίας Eco: Πατήστε το πλήκτρο Eco.
2. Απενεργοποίηση λειτουργίας Eco: Πατήστε επανειλημμένα το πλήκτρο Eco.

Ρύθμιση ισχύος αναρρόφησης

1. Ρυθμίστε την αναρροφητική ισχύ στον ρυθμιστή.

Λειτουργία καθαρισμού

Υπόδειξη

Στον βασικό καθαρισμό υφασμάτων επενδύσεων, η διάρκεια ζωής της μπαταρίας μειώνεται λόγω της αυξημένης απόδοσης καθαρισμού.

1. Ρυθμίστε τον διακόπτη επιλογής του ακροφυσίου δαπέδου στη θέση για σκληρές επιφάνειες ή μοκέτες.
2. Εκτελέστε τον καθαρισμό.

Απενεργοποίηση συσκευής

1. Απενεργοποιήστε τη συσκευή από τον γενικό διακόπτη.

Έπειτα από κάθε λειτουργία

1. Εάν είναι αναγκαίο, αδειάστε το καλάθι του κύριου φίλτρου.
2. Μετά τη χρήση, καθαρίστε τη συσκευή και τα εξαρτήματα με ένα υγρό πανί.

Αποθήκευση συσκευής

1. Τοποθετήστε τη συσκευή σε στεγνό χώρο και ασφαλίστε την ώστε να μην μπορεί να χρησιμοποιηθεί από αναρμόδια άτομα.

Μεταφορά

Δ ΠΡΟΣΟΧΗ

Μη τήρηση των οδηγιών σχετικά με το βάρος

Κίνδυνος τραυματισμού και πρόκλησης ζημιών
Κατά τη μεταφορά προσέξτε το βάρος του μηχανήματος.

1. Κατά τη μεταφορά με οχήματα στερεώστε τη συσκευή σύμφωνα με τις ισχύουσες οδηγίες ώστε να μην γλιστρήσει και να μην πέσει.

Αποθήκευση

Δ ΠΡΟΣΟΧΗ

Μη τήρηση των οδηγιών σχετικά με το βάρος

Κίνδυνος τραυματισμού και πρόκλησης ζημιών
Κατά την αποθήκευση προσέξτε το βάρος της συσκευής.

Η συσκευή επιτρέπεται να αποθηκεύεται μόνο σε εσωτερικούς χώρους.

1. Πατήστε το πλήκτρο απασφάλισης και αφαιρέστε τη συστοιχία μπαταριών για να αποφύγετε την εκφόρτιση.

Φροντίδα και συντήρηση

⚠ ΚΙΝΔΥΝΟΣ

Κίνδυνος ηλεκτροπληξίας

Τραυματισμοί από την επαφή με εξαρτήματα που διαρρέονται από ρεύμα

Απενεργοποιήστε τη συσκευή.

Αφαιρέστε τη συστοιχία μπαταριών.

Αντικατάσταση σακούλας φίλτρου βάτας/χαρτιού

1. Απασφαλίστε και αφαιρέστε το κάλυμμα του φίλτρου.
Σχήμα 1
2. Αφαιρέστε τη σακούλα φίλτρου βάτας ή χαρτιού (έξτρα αξεσουάρ).
3. Περάστε την καινούργια σακούλα φίλτρου βάτας ή χαρτιού (έξτρα αξεσουάρ) μαζί με λαστιχένια φλάντζα πάνω από το στόμιο αναρρόφησης (εσωτερικά).
Σχήμα 2
4. Τοποθετήστε και ασφαλίστε το κάλυμμα του φίλτρου.
Σχήμα 3

Καθαρισμός κύριου φίλτρου

ΠΡΟΣΟΧΗ

Κίνδυνος λόγω υγρού καλαθίου κύριου φίλτρου

Κίνδυνος ζημιάς στη συσκευή

Ποτέ μην τοποθετείτε το καλάθι κύριου φίλτρου υγρό.

1. Εάν είναι απαραίτητο, καθαρίστε το καλάθι κύριου φίλτρου (πλένεται) κάτω από τρεχούμενο νερό.

Αλλαγή φίλτρου ακάθαρτου αέρα

Φίλτρο ακάθαρτου αέρα: Αλλαγή 1 φορά το χρόνο

1. Απασφαλίστε και αφαιρέστε το κάλυμμα.
2. Απασφαλίστε και αφαιρέστε το περιβλήμα του φίλτρου.
3. Αφαιρέστε το φίλτρο ακάθαρτου αέρα από το περιβλήμα του.
4. Τοποθετήστε στο περίβλημα ένα νέο φίλτρο ακάθαρτου αέρα.
5. Τοποθετήστε και ασφαλίστε το περίβλημα φίλτρου.
6. Τοποθετήστε και ασφαλίστε το κάλυμμα.

Αντικατάσταση του φίλτρου προστασίας του κινητήρα

1. Απασφαλίστε και αφαιρέστε το κάλυμμα του φίλτρου.
2. Αφαιρέστε το καλάθι του κύριου φίλτρου.
3. Αφαιρέστε το φίλτρο προστασίας κινητήρα.
4. Τοποθετήστε ένα νέο φίλτρο προστασίας κινητήρα.
5. Τοποθετήστε το καλάθι του κύριου φίλτρου.
6. Τοποθετήστε και ασφαλίστε το κάλυμμα του φίλτρου.

Αντιμετώπιση βλαβών

⚠ ΚΙΝΔΥΝΟΣ

Κίνδυνος ηλεκτροπληξίας

Τραυματισμοί από την επαφή με εξαρτήματα που διαρρέονται από ρεύμα

Απενεργοποιήστε τη συσκευή.

Αφαιρέστε τη συστοιχία μπαταριών.

Υπόδειξη

Αν εμφανιστεί κάποια βλάβη (π.χ. σπάσιμο φίλτρου), πρέπει αμέσως να απενεργοποιήσετε τη συσκευή. Η βλάβη πρέπει να επισκευαστεί πριν ενεργοποιηθεί ξανά η συσκευή.

Η συσκευή απενεργοποιείται κατά τη διάρκεια της λειτουργίας

Ενεργοποιήθηκε η προστασία υπερθέρμανσης του κινητήρα

1. Αλλάξτε τη σακούλα φίλτρου βάτας ή τη σακούλα χαρτινού φίλτρου (ειδικός εξοπλισμός).
2. Αντικαταστήστε το φίλτρο προστασίας του κινητήρα.
3. Ελέγξτε όλα τα εξαρτήματα για τυχόν αποφράξεις.
4. Ενεργοποιήστε ξανά τη συσκευή.

Η αναρροφητική ισχύς μειώνεται

1. Αλλάξτε τη σακούλα φίλτρου βάτας ή χαρτιού (έξτρα αξεσουάρ).
2. Καθαρίστε την κεφαλή κύριου φίλτρου με τρεχούμενο νερό και στεγνώστε την.
3. Τοποθετήστε/ασφαλίστε σωστά το κάλυμμα του φίλτρου.

Διαρροή σκόνης κατά την αναρρόφηση

1. Αντικαταστήστε την ελαττωματική σακούλα φίλτρου βάτας ή χαρτιού (έξτρα αξεσουάρ).
2. Ελέγξτε τη θέση της σακούλας φίλτρου βάτας ή χαρτιού (έξτρα αξεσουάρ).
3. Τοποθετήστε/ασφαλίστε σωστά το κάλυμμα του φίλτρου.
4. Τοποθετήστε το άθικτο καλάθι του κύριου φίλτρου.
5. Τοποθετήστε σωστά το φίλτρο προστασίας του κινητήρα.

Ανύπαρκτη ή ανεπαρκής αναρροφητική ισχύς

1. Ξεβουλώστε το ακροφύσιο αναρρόφησης, τον άκαμπο ή τον ελαστικό σωλήνα αναρρόφησης.
2. Αντικαταστήστε τον ελαττωματικό ελαστικό σωλήνα αναρρόφησης.
3. Αλλάξτε τη σακούλα φίλτρου βάτας ή χαρτιού (έξτρα αξεσουάρ).
4. Τοποθετήστε/ασφαλίστε σωστά το κάλυμμα του φίλτρου.
5. Καθαρίστε την κεφαλή κύριου φίλτρου με τρεχούμενο νερό και στεγνώστε την.
6. Τοποθετήστε το άθικτο καλάθι του κύριου φίλτρου.
7. Αντικαταστήστε το φίλτρο προστασίας του κινητήρα.

Η συσκευή δεν λειτουργεί

1. Ενεργοποιήστε τη συσκευή.
2. Αφήστε την υπερθερμαινόμενη πλατίνα να κρυώσει.
3. Φορτίστε την μπαταρία.
4. Τοποθετήστε τη συστοιχία μπαταριών.

Υπηρεσία εξυπηρέτησης πελατών

Εάν δε διορθωθεί η βλάβη, πρέπει να γίνει έλεγχος της συσκευής από την υπηρεσία εξυπηρέτησης πελατών.

Εγγύηση

Σε κάθε χώρα ισχύουν οι όροι εγγύησης οι οποίοι εκδίδονται από την αρμόδια εταιρεία διανομής μας. Τυχόν βλάβες στη συσκευή σας επιδιορθώνονται από εμάς χωρίς χρέωση εντός της προθεσμίας εγγύησης, εφόσον οφείλονται σε σφάλμα υλικού ή κατασκευής. Σε περίπτωση εγγύησης απευθυνθείτε στον προμηθευτή σας ή το πλησιέστερο εξουσιοδοτημένο τμήμα εξυπηρέτησης πελατών, προσκομίζοντας το παραστατικό της αγοράς.
(για διευθύνσεις βλέπε την πίσω σελίδα)

Παρελκόμενα και ανταλλακτικά

Χρησιμοποιείτε μόνο γνήσια παρελκόμενα και γνήσια ανταλλακτικά, καθώς αυτά εγγυώνται την ασφαλή και απρόσκοπτη λειτουργία της συσκευής. Πληροφορίες σχετικά με τα παρελκόμενα και τα ανταλλακτικά θα βρείτε στη διεύθυνση www.kaercher.com.

Κατάλογος ανταλλακτικών

Χρησιμοποιείτε μόνο γνήσιες μπαταρίες KÄRCHER και όχι επαναφορτιζόμενες μπαταρίες.

Όνομασία	Αρ. παραγγελίας, ανταλλακτικό	Κωδικός, αποσυσκευασμένο
Συστοιχία μπαταριών Battery Power+ 36/75	2.445-043.0	6.445-059.0
Συστοιχία μπαταριών Battery Power+ 36/60	2.042-022.0	6.445-085.0
Συστοιχία μπαταριών Battery Power 36/50	2.445-031.0	6.445-039.0
Συσκευή ταχείας φόρτισης Battery Power+ 36/60 (EU)	2.445-045.0	6.445-063.0
Συσκευή ταχείας φόρτισης Battery Power+ 36/60 (GB)	2.445-047.0	6.445-065.0
Συσκευή ταχείας φόρτισης Battery Power+ 36/60 (AU)	2.445-051.0	6.445-069.0

Δήλωση συμμόρφωσης ΕΕ

Με το παρόν δηλώνουμε ότι η παρακάτω μηχανή λόγω του σχεδιασμού και του τύπου κατασκευής της καθώς και στην έκδοση την οποία έχουμε διαθέσει στην αγορά πληροί τις σχετικές βασικές απαιτήσεις για την ασφάλεια και την υγεία των Οδηγών ΕΕ. Σε περίπτωση τροποποίησης της μηχανής που δεν έχει συμφωνηθεί με εμάς, αυτή η δήλωση ακυρώνεται.

Προϊόν: Ηλεκτρική σκούπα ξηρής αναρρόφησης
Τύπος: 1.394-xxx

Σχετικές Οδηγίες ΕΕ

2006/42/EK (+2009/127/EK)
2009/125/EK
2011/65/EE
2014/30/EE

Εφαρμοζόμενα εναρμονισμένα πρότυπα

EN 50581
EN 55014-1: 2017
EN 55014-2: 2015
EN 60312-1: 2017
EN 60335-1
EN 60335-2-69
EN 61000-3-2: 2014
EN 61000-3-3: 2013
EN 62233: 2008

Εφαρμοζόμενα εθνικά πρότυπα

-
Οι υπογράφοντες ενεργούν κατ' εντολή και με πληρεξούσιο από το διοικητικό συμβούλιο.



H. Jenner

Chairman of the Board of Management



S. Reiser

Director Regulatory Affairs & Certification

Πληρεξούσιος τεκμηρίωσης: S. Reiser

Alfred Kärcher SE & Co. KG
Alfred-Kärcher-Str. 28 - 40
71364 Winnenden (Germany)
Τηλ.: +49 7195 14-0
Φαξ: +49 7195 14-2212
Winnenden, 2018/10/01

Τεχνικά στοιχεία

Ηλεκτρική σύνδεση

Όνομαστική τάση συστοιχίας μπαταριών V 36 DC

Κατηγορία προστασίας III

Όνομαστική ισχύς W 500

Μέγιστη ισχύς W 500

Στοιχεία ισχύος συσκευής

Χωρητικότητα δοχείου l 5

Ποσότητα αέρα (μέγ.) l/s 40

Υποπίεση (μέγ.) kPa (mbar) 21,0 (210)

Χρόνος λειτουργίας κατά την πλήρη φόρτιση της συστοιχίας μπαταριών - Συστοιχία μπαταριών Battery Power 36/50 Λεπτά 19/Eco: 43

Χρόνος λειτουργίας κατά την πλήρη φόρτιση της συστοιχίας μπαταριών - Συστοιχία μπαταριών Battery Power+ 36/60 Λεπτά 22/Eco: 50

Χρόνος λειτουργίας κατά την πλήρη φόρτιση της συστοιχίας μπαταριών - Συστοιχία μπαταριών Battery Power+ 36/75 Λεπτά 31/Eco: 66

Διαστάσεις και βάρη

Τυπικό βάρος λειτουργίας kg 8,0

Μήκος x πλάτος x ύψος mm 400 x 320 x 636

Διάμετρος ελαστικού σωλήνα αναρρόφησης mm 35

Μήκος ελαστικού σωλήνα αναρρόφησης m 1,5

Περιβαλλοντικές συνθήκες

Θερμοκρασία περιβάλλοντος °C 0/+40

Μετρημένες τιμές κατά EN 60335-2-69

Στάθμη ηχητικής πίεσης L_{pA} dB(A) 66

Αβεβαιότητα K_{pA} dB(A) 2

Τιμή δονήσεων χεριού-βραχίονα m/s^2 <2,5

Αβεβαιότητα K m/s^2 0,2

Με την επιφύλαξη τεχνικών αλλαγών.

İçindekiler

Genel uyarılar.....	50
Çevre koruma.....	50
Amaca uygun kullanım.....	50
Güvenlik bilgisi.....	50
Cihaz açıklaması.....	50
Hazırlık.....	51
İşletime alma.....	51
Kumanda etme.....	51
Taşıma.....	51
Depolama.....	51
Koruma ve bakım.....	51
Arıza durumunda yardım.....	52
Garanti.....	52
Aksesuarlar ve yedek parçalar.....	52
AB Uygunluk Beyanı.....	52
Teknik bilgiler.....	53

Genel uyarılar



Cihazı ilk defa kullanmadan önce orijinal işletim kılavuzunu ve ekli güvenlik bilgilerini okuyun. Bu bilgilere göre hareket

edin.

Her iki kılavuzu daha sonra kullanmak için ve sizden sonraki kullanıcı için saklayın.

- İşletim kılavuzu ve güvenlik bilgilerine uyulmaması, kullanıcı ve diğer kişiler için tehlikeli durumların oluşmasına ve cihazın hasar görmesine yol açabilir.
- Taşıma hasarları varsa hemen bayiyi bilgilendirin.
- Ambalajı açarken, paket içeriğinde eksik aksesuar veya hasarlı parça olup olmadığını kontrol edin.

Çevre koruma



Ambalaj malzemeleri geri dönüştürülebilir. Lütfen ambalajları çevreye zarar vermeden tasfiye edin.



Elektrikli ve elektronik cihazlar, değerli ve geri dönüştürülebilir malzemelerin yanı sıra yanlış kullanılması veya yanlış imha edilmesi durumunda insan sağlığı ve çevre için potansiyel tehlike teşkil edebilecek piller, aküler veya yağlar içerebilir. Ancak cihazın usulüne uygun şekilde çalıştırılması için bu parçalar gereklidir. Bu sembol ile işaretlenen cihazlar evsel atık ile birlikte imha edilmemelidir.

İçindekiler hakkında uyarılar (REACH)

İçindekiler hakkında ayrıntılı bilgileri bulabileceğiniz adres: www.kaercher.com/REACH

Amaca uygun kullanım

⚠ UYARI

Sağlık tehlikesi

Sağlığa zararlı tozların solunması

Cihazı, sağlığa zararlı tozların süpürülmesi için kullanmayın.

⚠ DİKKAT

Cihazın hasar görmesi

Havadaki yüksek nem sebebiyle kısa devre

Cihazı sadece iç mekanlarda kullanın ve saklayın.

- Bu universal cihaz; zemin ve duvar yüzeylerinin kuru temizlemesi için uygundur.
- Bu cihaz, ticari kullanıma uygundur; örn., oteller, okullar, hastaneler, fabrikalar, dükkanlar, bürolar ve kiralama dükkanları.

Güvenlik bilgisi

Kalp pili

⚠ TEHLİKE

Yayılan yüksek frekans / elektromanyetik alan nedeniyle tehlike

Kalp pili kullanmanın neden olabileceği sağlık tehlikeleri
Bu cihazla çalışırken aşağıdaki güvenlik bilgilerini dikkate alın.

- *Kalp pili kullanıyorsanız, cihazı kullanmadan önce olası önlemler konusunda doktorunuza veya kalp pili üreticisine danışmanızı öneririz.*
- *Her kalp pili, yakınında yayılan yüksek frekans/elektromanyetik alanlara karşı aynı dayanıklılığa sahip değildir ve bu, cihazın çalışmasında problemlere neden olabilir.*
- *Doktorunuz güvenliğinizi garanti edemiyorsa, cihazı kullanmayın!*

Cihaz açıklaması

Şekil A

- 1 Emme ağız (dış)
- 2 Filtre kapağı
- 3 Filtre kapağının kilidi
- 4 Vlies filtre torbası
- 5 Ana filtre sepeti
- 6 Motor koruma filtresi
- 7 Tutamak
- 8 Ortada ve uçta sıkma yeri olan omuz askıları
- 9 Kalça kayışı
- 10 Emme borusu için tutucu
- 11 Sırt dolgusu
- 12 Tip etiketi
- 13 Gövde
- 14 Akü paketi
- 15 Kilitleme tuşu
- 16 Kapak
- 17 Filtre gövdesi
- 18 Egzoz hava filtresi
- 19 Kumanda ünitesi
- 20 Sert yüzey / halı zemini geçiş şalteri
- 21 Aksesuar kancası (açılır)
- 22 Yer süpürme başlığı
- 23 Teleskopik emiş borusu
- 24 Eco tuşu (enerji tasarruf modu)
- 25 Şarj kontrolü göstergesi
- 26 Vakum gücü ayarlayıcısı
- 27 Dirsek
- 28 Vakum hortumu
- 29 Ana şalter

Renk kodlaması

- Temizleme süreci için kumanda elemanları sarı renklidir.
- Bakım ve servis için kumanda elemanları açık gri renklidir.

Hazırlık

1. Cihazı ambalajından çıkarın ve aksesuarlarını monte edin.

Şekil B

İşletime alma

1. Ana filtre sepetinin cihaza takılı olup olmadığını kontrol edin.

İşletim türleri

1. Vlies filtresi veya kağıt filtre ile işletim (özel donanım)
2. Filtre kağıdı olmadan kullanım

Kalça kayışının ve omuz askılarının ayarlanması

1. Cihazı sırtınıza yerleştirin.
2. Kilidi kapatın ve kalça kayışını ayarlayın.

Şekil C

3. Ortadaki sıkma yerleriyle cihazı vücudunuza göre ayarlayın. Çok fazla sıkmayın, ana yük kalça kayışında olmalıdır.

Şekil D

4. Sondaki sıkma yerlerini çekerek, cihazın sırtınızdaki konumunu ayarlayın.

Şekil E

Akü paketinin takılması

1. Akü paketini akü tutucusuna yerleştirin ve kilitleyin.

Akü paketini şarj edin

Not

Şarj cihazı üreticisinin kullanım kılavuzunu okuyun ve güvenlik uyarılarına özellikle dikkat edin!

Not

Akü paketi üreticisinin kullanım kılavuzunu okuyun ve güvenlik uyarılarına özellikle dikkat edin!

Not

Akü paketi, teslimatta kısmen şarj edilmiştir. İşletime almadan önce ve ihtiyaca göre şarj edin.

Not

Akü paketi, yalnızca çıkarıldığında şarj edilebilir.

1. Kilit açma tuşuna basın ve akü paketini çıkarın.
2. Akü paketini, şarj cihazı üreticisinin ve akü paket üreticisinin kullanım kılavuzuna göre şarj edin.

Kumanda etme

DIKKAT

Teknik arıza nedeniyle tehlike

Cihazda hasar riski

Emme gücü azalıyorsa, cihazı derhal durdurun.

Cihazın çalıştırılması

1. Cihazı ana şalterden açın.

Eco modu

Eco modu (enerji tasarruf modu): Cihaz, azaltılmış süpürme gücüyle çalışır. Akü çalışma süresi uzar.

1. Eco modunu devreye alın: Eco tuşuna basın.
2. Eco modunu devreden çıkarın: Eco tuşuna tekrar basın.

Vakum gücünü ayarlayın

1. Vakum gücü ayarlayıcısındaki vakum gücünü ayarlayın.

Temizleme işletimi

Not

Tekstil kaplamalarının temel temizliğinde, temizleme gücü arttıkça akünün çalışma süresi kısalmır.

1. Yer süpürme başlığının geçiş şalterini sert yüzeye veya halı zeminine ayarlayın.
2. Temizleme işlemi uygulayın.

Cihazın kapatılması

1. Cihazı ana şalterden kapatın.

Her işletimden sonra

1. Gerekirse, ana filtre sepetini boşaltın.
2. Cihazı ve aksesuarları kullandıktan sonra nemli bir bezle temizleyin.

Cihazın muhafaza edilmesi

1. Cihazı kuru bir odada muhafaza edin ve izinsiz kullanıma karşı emniyete alın.

Taşıma

⚠ TEDBİR

Ağırlığın dikkate alınmaması

Yaralanma ve zarar görme tehlikesi mevcuttur

Taşıma sırasında cihazın ağırlığını dikkate alın.

1. Cihazı araç içinde taşıırken, ilgili geçerli direktifler uyarınca kayma ve devrilmeye karşı emniyete alın.

Depolama

⚠ TEDBİR

Ağırlığın dikkate alınmaması

Yaralanma ve zarar görme tehlikesi mevcuttur

Depolama sırasında cihazın ağırlığına dikkat edin.

Cihaz, sadece iç mekanlarda depolanmalıdır.

1. Deşarj olmasını önlemek için kilit açma tuşuna basın ve akü paketini çıkarın.

Koruma ve bakım

⚠ TEHLİKE

Elektrik çarpma tehlikesi

Akım ileten parçalara temas nedeniyle yaralanmalar

Cihazı kapatın.

Akü paketini çıkarın.

Vlies filtre torbasının/kağıt filtre torbasının değiştirilmesi

1. Filtre kapağının kilidini açın ve filtre kapağını çıkarın.
Resim 1
2. Vlies filtresini veya kağıt filtreyi (özel donanım) çıkarın.
3. Yeni vlies filtre torbasını veya kağıt filtre torbasını (özel aksesuar) kauçuk flanş ile emme ağız üzerine (içten) çekin.
Resim 2
4. Filtre kapağını yerleştirin ve filtre kapağının kilidini kapatın.
Resim 3

Ana filtre sepetinin temizliği

DIKKAT

Islak ana filtre sepeti nedeniyle tehlike

Cihazda hasar riski

Ana filtre sepetini asla ıslak kullanmayın.

1. Gerekirse, ana filtre sepetini (yıkanebilir) akan su altında temizleyin.

Egzoz hava filtresini deęiřtirme

Egzoz hava filtresi: Yılda bir kez deęiřim

1. Kapaęın kilidini aın ve kapaęı ıkarın.
2. Filtre gvdesinin kilidini aın ve filtre gvdesini ıkarın.
3. Egzoz hava filtresini filtre gvdesinden ıkarın.
4. Yeni egzoz hava filtresini filtre gvdesine yerleřtirin.
5. Filtre gvdesini yerleřtirin ve kilitleyin.
6. Kapaęı takın ve kilitleyin.

Motor koruma filtresini deęiřtirme

1. Filtre kapaęının kilidini aın ve filtre kapaęını ıkarın.
2. Ana filtre sepetini ıkarın.
3. Motor koruma filtresini ıkartın.
4. Yeni motor koruma filtresini takın.
5. Ana filtre sepetini yerleřtirin.
6. Filtre kapaęını yerleřtirin ve filtre kapaęının kilidini kapatın.

Arıza durumunda yardım

⚠ TEHLİKE

Elektrik arpmaya tehlikesi

Akım ileten paralara temas nedeniyle yaralanmalar Cihazı kapatın.

Ak paketini ıkarın.

Not

Bir arıza oluřması (r. filtre kırılması) cihaz derhal kapatılmalıdır. Yeniden iřletime alınmadan nce, arıza giderilmelidir.

Cihaz, iřletme sırasında kapanıyor

Motor termo koruyucusu cevap verdi

1. Vlies filtresini veya kaęıt filtreyi (zel donanım) deęiřtirin.
2. Motor koruma filtresini deęiřtirin.
3. Tm paraları tıkanıklıęa karřı kontrol edin.
4. Cihazı tekrar alıřtırın.

Emme gc dřyr

1. Vlies filtresini veya kaęıt filtreyi (zel donanım) deęiřtirin.
2. Ana filtre sepetini akar su altında temizleyin ve kurutun.
3. Filtre kapaęını doęru řekilde oturtun/kilitleyin.

Vakum sırasında toz ıkıřı

1. Arızalı vlies filtresini veya kaęıt filtreyi (zel donanım) deęiřtirin.
2. Vlies filtresi torbasının veya kaęıt filtre torbasının (zel donanım) yerine doęru oturup oturmadıęını kontrol edin.
3. Filtre kapaęını doęru řekilde oturtun/kilitleyin.
4. Hasarsız ana filtre sepetini yerleřtirin.
5. Motor koruma filtresini doęru řekilde yerleřtirin.

Emme gc yok veya ok az

1. Emme memesi, emme borusu ve emme hortumundaki tıkanmaları giderin.
2. Arızalı emme hortumunu deęiřtirin.
3. Vlies filtresini veya kaęıt filtreyi (zel donanım) deęiřtirin.
4. Filtre kapaęını doęru řekilde oturtun/kilitleyin.
5. Ana filtre sepetini akar su altında temizleyin ve kurutun.
6. Hasarsız ana filtre sepetini yerleřtirin.
7. Motor koruma filtresini deęiřtirin.

Cihaz alıřmıyor

1. Cihazı alıřtırın.
2. Ařırı ısınmıř devre kartının soęumasını bekleyin.
3. Ak paketini řarj edin.
4. Ak paketini takın.

Mřteri hizmetleri

Arızanın giderilememesi durumunda, cihaz mřteri hizmetleri tarafından kontrol edilmelidir.

Garanti

Her lkede yetkili distribtrmz tarafından verilmiř garanti řartları geerlidir. Garanti sresi iinde cihazınızda oluřan muhtemel hasarları, arızanın kaynaęı retim veya malzeme hatası olduęu srece cretsiz olarak karřılıyoruz. Garanti durumunda satıř fiři ile satıcıya veya yetkili servise bařvurun. (Adres iin Bkz. Arka sayfa)

Aksesuarlar ve yedek paralar

Sadece orijinal aksesuarlar ve orijinal yedek paralar kullanın. Bu paralar cihazın gvenli ve arızasız alıřmasını saęlar.

Aksesuar ve yedek paralara iliřkin bilgiler iin adres: www.kaercher.com.

Yedek para listesi

Sadece orijinal KRCHER ak paketleri kullanın, řarj edilemeyen ak kullanmayın.

Tanım	Sipariř numarası, yedek para	rn numarası, paketlenmemiř
Battery Power+ 36/75 ak paketi	2.445-043.0	6.445-059.0
Battery Power+ 36/60 ak paketi	2.042-022.0	6.445-085.0
Battery Power 36/50 ak paketi	2.445-031.0	6.445-039.0
Battery Power+ 36/60 (EU) ak paketi hızlı řarj cihazı	2.445-045.0	6.445-063.0
Battery Power+ 36/60 (GB) ak paketi hızlı řarj cihazı	2.445-047.0	6.445-065.0
Battery Power+ 36/60 (AU) ak paketi hızlı řarj cihazı	2.445-051.0	6.445-069.0

AB Uygunluk Beyanı

İřbu belgeyle, ařaęıda adı geen makinenin mevcut tasarımı yapı tarzı ve tarafımızdan piyasaya srlen modeliyle AB direktifinin ilgili temel gvenlik ve saęlık ykmllklerine uygun olduęunu beyan ederiz. Bizim onayımız olmadan makinede yapılan bir deęiřiklik durumunda, bu aıklama geerlilięini kaybeder.

rn: Kuru elektrikli sprge

Tip: 1.394-xxx

İlgili AB direktifleri

2006/42/AT (+2009/127/AT)

2009/125/EG

2011/65/AT

2014/30/AB

Uygulanan uyumlařtırılmıř normlar

EN 50581

EN 55014-1: 2017

EN 55014-2: 2015

EN 60312-1: 2017

EN 60335-1

EN 60335-2-69

EN 61000-3-2: 2014

EN 61000-3-3: 2013

EN 62233: 2008

Uygulanan ulusal normlar

Aşağıda imzası olan, yönetim kurulu adına ve yönetim yetkisine sahip olarak hareket eder.



H. Jenner
Chairman of the Board of Management



S. Reiser
Director Regulatory Affairs & Certification

Dokümantasyon yetkilisi: S. Reiser
Alfred Kärcher SE & Co. KG
Alfred-Kärcher-Str. 28 - 40
71364 Winnenden (Almanya)
Tel.: +49 7195 14-0
Faks: +49 7195 14-2212
Winnenden, 2018/10/01

Teknik bilgiler

Elektrik bağlantısı

Akü paketinin nominal voltajı	V	36 DC
Koruma sınıfı		III
Nominal güç	W	500
Maksimum güç	W	500

Cihaz performans verileri

Hazne içeriği	I	5
Hava miktarı (maks.)	l/s	40
Vakum basıncı (maks.)	kPa (mbar)	21,0 (210)
Tam dolu akü şarjında çalışma süresi - Battery Power 36/50 akü paketi	Dakika	19/Eco: 43
Tam dolu akü şarjında çalışma süresi - Battery Power+ 36/60 akü paketi	Dakika	22/Eco: 50
Tam dolu akü şarjında çalışma süresi - Battery Power+ 36/75 akü paketi	Dakika	31/Eco: 66

Boyutlar ve ağırlıklar

Tipik işletim ağırlığı	kg	8,0
Uzunluk x genişlik x yükseklik	mm	400 x 320 x 636
Emme hortumu çapı	mm	35
Emme hortumu uzunluğu	m	1,5

Çevresel koşullar

Ortam sıcaklığı	°C	0/+40
-----------------	----	-------

EN 60335-2-69 uyarınca tespit edilen değerler

Ses basınç seviyesi L _{pA}	dB(A)	66
Belirsizlik K _{pA}	dB(A)	2
El-kol titreşim değeri	m/s ²	<2,5
Belirsizlik K	m/s ²	0,2

Teknik değişiklik hakkı saklıdır.

Содержание

Общие указания	53
Защита окружающей среды.....	53
Использование по назначению	53
Указания по технике безопасности	54
Описание устройства	54
Подготовка	54
Ввод в эксплуатацию.....	54
Управление	55
Транспортировка	55
Хранение	55
Уход и техническое обслуживание.....	55
Помощь при неисправностях	56
Гарантия.....	56
Принадлежности и запасные части	56
Декларация о соответствии стандартам ЕС ...	57
Технические характеристики	57

Общие указания



Перед первым применением устройства ознакомиться с данной оригинальной инструкцией по

эксплуатации и прилагаемыми указаниями по технике безопасности. Действовать в соответствии с ними.

Сохранять обе брошюры для дальнейшего пользования или для следующего владельца.

- Несоблюдение инструкции по эксплуатации и указаний по технике безопасности может привести к повреждению устройства и опасности травмирования оператора и других лиц.
- При обнаружении транспортных повреждений сразу проинформировать торгового представителя.
- При распаковке устройства проверить его комплектность и целостность.

Защита окружающей среды



Упаковочные материалы поддаются вторичной переработке. Упаковку необходимо утилизировать без ущерба для окружающей среды.



Электрические и электронные устройства часто содержат ценные материалы, пригодные для вторичной переработки, и зачастую такие компоненты, как батареи, аккумуляторы или масло, которые при неправильном обращении или ненадлежащей утилизации представляют потенциальную опасность для здоровья и экологии. Тем не менее, данные компоненты необходимы для правильной работы устройства. Устройства, обозначенные этим символом, запрещено утилизировать вместе с бытовыми отходами.

Указания по ингредиентам (REACH)

Для получения актуальной информации об ингредиентах см. www.kaercher.com/REACH

Использование по назначению

⚠ ПРЕДУПРЕЖДЕНИЕ

Опасность для здоровья

Вдыхание вредной для здоровья пыли

Не использовать устройство для сбора вредной для здоровья пыли.

ВНИМАНИЕ

Повреждение устройства

Короткое замыкание из-за высокой влажности
Использовать и хранить устройство только в помещении.

- Данный универсальный пылесос предназначен для сухой чистки поверхностей пола и стен.
- Данное устройство подходит для промышленного использования, например, в гостиницах, школах, больницах, фабриках, магазинах, офисах и бюро по аренде недвижимости.

Указания по технике безопасности

Электрокардиостимулятор

⚠ ОПАСНОСТЬ

Опасность из-за излучаемых высокочастотных/электрических магнитных полей

Опасность для здоровья при ношении электрокардиостимулятора

При работе с этим устройством соблюдать следующие указания по технике безопасности.

- Если Вы носите электрокардиостимулятор, мы рекомендуем Вам проконсультироваться с врачом или производителем электрокардиостимулятора о возможных мерах предосторожности перед началом работы с устройством.
- Не все типы электрокардиостимуляторов одинаково устойчивы к излучению в непосредственной близости от излучаемых высокочастотных/электрических магнитных полей, что может привести к проблемам во время эксплуатации устройства.
- Если Ваш врач не может гарантировать Вашу безопасность, не используйте устройство!

Описание устройства

Рисунок А

- ① Всасывающий патрубок (снаружи)
- ② Крышка фильтра
- ③ Фиксатор крышки фильтра
- ④ Фильтровальный пакет из нетканого материала
- ⑤ Фильтрующий элемент
- ⑥ Фильтр защиты двигателя
- ⑦ Рукоятка
- ⑧ Плечевые ремни со средней и конечной натяжкой
- ⑨ Поясной ремень
- ⑩ Держатель для всасывающей трубки
- ⑪ Мягкая спинка
- ⑫ Заводская табличка
- ⑬ Корпус
- ⑭ Аккумуляторный блок
- ⑮ Кнопка разблокировки
- ⑯ Крышка

- ⑰ Корпус фильтра
- ⑱ Выходной фильтр
- ⑲ Блок управления
- ⑳ Переключатель для твердых поверхностей/ковровых покрытий
- ㉑ Крюк для принадлежностей (откидной)
- ㉒ Насадка для пола
- ㉓ Телескопическая удлинительная трубка
- ㉔ Кнопка Eco (режим экономии энергии)
- ㉕ Индикатор контроля заряда аккумулятора
- ㉖ Регулятор силы всасывания
- ㉗ Колено
- ㉘ Всасывающий шланг
- ㉙ Главный выключатель

Цветовая маркировка

- Элементы управления для процесса очистки имеют желтый цвет.
- Элементы управления для технического и сервисного обслуживания выполнены серым цветом.

Подготовка

1. Распаковать устройство и установить принадлежностей.

Рисунок В

Ввод в эксплуатацию

1. Проверить, вставлен ли фильтрующий элемент в устройство.

Режимы работы

1. Режим с фильтровальным пакетом из нетканого материала или бумажным фильтровальным пакетом (специальные принадлежности)
2. Режим без фильтр-мешка

Регулировка поясного ремня и плечевых ремней

1. Установить устройство на спину.
 2. Защелкнуть замок и установить поясной ремень.
- Рисунок С**
3. Подогнать устройство под размеры тела путем подтягивания до средней натяжки. Не затягивать слишком туго, основная нагрузка должна приходиться на поясной ремень.

Рисунок D

4. Надеть устройство на спину, затянув до конечной затяжки.

Рисунок E

Установка аккумуляторного блока

1. Вставить аккумуляторный блок в держатель аккумулятора и защелкнуть.

Зарядка аккумуляторного блока

Примечание

Ознакомьтесь с инструкцией производителя по эксплуатации зарядного устройства и особое внимание обратить на указания по технике безопасности!

Примечание

Ознакомиться с инструкцией производителя по эксплуатации аккумуляторного блока и особое внимание обратить на указания по технике безопасности!

Примечание

Аккумуляторный блок частично заряжен при поставке. Перед началом эксплуатации и по необходимости зарядить.

Примечание

Аккумуляторный блок можно заряжать только после его извлечения.

1. Нажать кнопку разблокировки и вынуть аккумуляторный блок.
2. Зарядить аккумуляторный блок в соответствии с инструкциями по эксплуатации производителей зарядного устройства и аккумуляторного блока.

Управление

ВНИМАНИЕ

Опасность из-за технической неисправности

Опасность повреждения устройства

При ослаблении всасывания немедленно остановить двигатель.

Включение устройства

1. Включить устройство на главном выключателе.

Режим Eco

Режим Eco (режим экономии энергии): устройство работает со сниженной мощностью всасывания. Время работы аккумулятора увеличивается.

1. Включение режима Eco: нажать кнопку Eco.
2. Выключение режима Eco: повторно нажать кнопку Eco.

Регулировка силы всасывания

1. Регулировать силу всасывания на регуляторе силы всасывания.

Режим очистки

Примечание

При проведении общей очистки текстильных покрытий время работы аккумулятора сокращается ввиду повышенной мощности очистки.

1. Установить переключатель насадки для пола на твердые поверхности или ковровые покрытия.
2. Произвести очистку.

Выключение устройства

1. Выключить устройство с помощью главного выключателя.

После каждой эксплуатации

1. При необходимости опорожнить фильтрующий элемент.
2. Устройство и принадлежности после применения протереть влажной тряпкой.

Хранение устройства

1. Хранить устройство в сухом помещении, приняв меры от несанкционированного использования.

Транспортировка

⚠ ОСТОРОЖНО

Несоблюдение веса

Опасность получения травм и повреждений. Во время транспортировки учитывать вес устройства.

1. При перевозке устройства в транспортных средствах зафиксировать его от скольжения и опрокидывания в соответствии с действующими правилами.

Хранение

⚠ ОСТОРОЖНО

Несоблюдение веса

Опасность получения травм и повреждений

Во время хранения учитывать вес устройства.

Устройство разрешается хранить только в помещениях.

1. Нажать кнопку разблокировки и вынуть аккумуляторный блок, чтобы предотвратить его разрядку.

Уход и техническое обслуживание

⚠ ОПАСНОСТЬ

Опасность поражения электрическим током

Травмы в результате касания токоведущих частей

Выключить устройство.

Вынуть аккумуляторный блок.

Замена фильтровального пакета из нетканого материала/бумажного фильтровального пакета

1. Разблокировать и снять крышку фильтра.

Изображение 1

2. Снять фильтровальный пакет из нетканого материала или бумажный фильтровальный пакет (специальные принадлежности).
3. Надеть новый фильтровальный пакет из нетканого материала или бумажный фильтровальный пакет (специальные принадлежности) с резиновым фланцем на всасывающий патрубок (внутри).

Изображение 2

4. Установить и зафиксировать крышку фильтра.

Изображение 3

Очистка фильтрующего элемента

ВНИМАНИЕ

Опасность из-за мокрого фильтрующего элемента

Опасность повреждения устройства

Никогда не вставлять мокрый фильтрующий элемент.

1. При необходимости промыть фильтрующий элемент (моющийся изнутри) под проточной водой.

Замена выходного фильтра

Выходной фильтр: замена раз в год

1. Разблокировать и снять крышку.
2. Разблокировать и извлечь корпус фильтра.
3. Вынуть выходной фильтр из корпуса фильтра.
4. Вставить новый выходной фильтр в корпус фильтра.
5. Установить и зафиксировать корпус фильтра.
6. Установить крышку и заблокировать ее.

Замена фильтра защиты двигателя

1. Разблокировать и снять крышку фильтра.
2. Извлечь фильтрующий элемент.
3. Извлечь фильтр защиты двигателя.
4. Вставить новый фильтр защиты двигателя.

- Установить фильтрующий элемент.
- Установить и зафиксировать крышку фильтра.

Помощь при неисправностях

⚠ ОПАСНОСТЬ

Опасность поражения электрическим током

Травмы в результате касания токоведущих частей

Выключить устройство.

Вынуть аккумуляторный блок.

Примечание

При появлении неисправности (например, разрыве фильтра) устройство следует незамедлительно выключить. Перед повторным включением устройства следует устранить неисправность.

Устройство отключается во время работы

Сработал тепловой защитный элемент двигателя

- Заменить фильтровальный пакет из нетканого материала или бумажный фильтровальный пакет (специальные принадлежности).
- Заменить фильтр защиты двигателя.
- Проверить все части на предмет засорения.
- Снова включить устройство.

Сила всасывания ослабевает

- Заменить фильтровальный пакет из нетканого материала или бумажный фильтровальный пакет (специальные принадлежности).
- Промыть фильтрующий элемент главного фильтра проточной водой и просушить.
- Правильно установить и зафиксировать крышку фильтра.

Во время уборки из устройства выходит пыль

- Заменить неисправный фильтровальный пакет из нетканого материала или бумажный фильтровальный пакет (специальные принадлежности).
- Проверить посадку фильтровального пакета из нетканого материала или бумажного фильтровального пакета (специальные принадлежности).
- Правильно установить и зафиксировать крышку фильтра.
- Вставить неповрежденный фильтрующий элемент.
- Правильно вставить защитный фильтр двигателя.

Отсутствующая или недостаточная мощность всасывания

- Удалить мусор из насадки, всасывающей трубки и всасывающего шланга.
- Заменить неисправный всасывающий шланг.
- Заменить фильтровальный пакет из нетканого материала или бумажный фильтровальный пакет (специальные принадлежности).
- Правильно установить и зафиксировать крышку фильтра.
- Промыть фильтрующий элемент главного фильтра проточной водой и просушить.
- Вставить неповрежденный фильтрующий элемент.
- Заменить фильтр защиты двигателя.

Устройство не работает

- Включить устройство.
- Дать остыть перегретой плате.
- Зарядить аккумуляторный блок.
- Вставить аккумуляторный блок.

Сервисная служба

Если неисправность не удается устранить, устройство необходимо отправить на проверку в сервисную службу.

Гарантия

В каждой стране действуют соответствующие гарантийные условия, установленные уполномоченной организацией по сбыту нашей продукции. Возможные неисправности устройства в течение гарантийного срока мы устраняем бесплатно, если причина заключается в дефектах материалов или производственных браке. В случае возникновения претензий в течение гарантийного срока просьба обращаться с чеком о покупке в торговую организацию, продавшую изделие или в ближайшую уполномоченную службу сервисного обслуживания.

(Адрес указан на обороте)

Дата выпуска отображается на заводской табличке в закодированном виде.

При этом отдельные цифры имеют следующее значение::

Пример: 30190

3 год выпуска

0 столетие выпуска

1 десятилетие выпуска

9 вторая цифра месяца выпуска

0 первая цифра месяца выпуска

Таким образом, в данном примере код 30190 означает дату выпуска 09 / (2)013.

Принадлежности и запасные части

Использовать только оригинальные принадлежности и запасные части. Только они гарантируют безопасную и бесперебойную работу устройства.

Для получения информации о принадлежностях и запчастях см. www.kaercher.com.

Перечень запасных частей

Используйте только оригинальные батарейные блоки KÄRCHER. Неперезаряжаемые батареи использовать не разрешается.

Обозначение	Номер заказа, запасная часть	Артикульный номер, без упаковки
Аккумуляторный блок Battery Power+ 36/75	2.445-043.0	6.445-059.0
Аккумуляторный блок Battery Power+ 36/60	2.042-022.0	6.445-085.0
Аккумуляторный блок Battery Power 36/50	2.445-031.0	6.445-039.0
Устройство быстрой зарядки Battery Power+ 36/60 (EU)	2.445-045.0	6.445-063.0

Обозначение	Номер заказа, запасная часть	Артикульный номер, без упаковки
Устройство быстрой зарядки Battery Power+ 36/60 (GB)	2.445-047.0	6.445-065.0
Устройство быстрой зарядки Battery Power+ 36/60 (AU)	2.445-051.0	6.445-069.0

Декларация о соответствии стандартам ЕС

Настоящим заявляем, что концепция, конструкция и исполнение указанной ниже машины отвечают соответствующим основным требованиям директив ЕС по безопасности и охране здоровья. При любых изменениях машины, не согласованных с нашей компанией, данная декларация теряет свою силу.
Изделие: Пылесос для сухой уборки
Тип: 1.394-xxx

Действующие директивы ЕС

2006/42/EC (+2009/127/EC)
2009/125/EC
2011/65/EC
2014/30/EC

Примененные гармонизированные стандарты

EN 50581
EN 55014-1: 2017
EN 55014-2: 2015
EN 60312-1: 2017
EN 60335-1
EN 60335-2-69
EN 61000-3-2: 2014
EN 61000-3-3: 2013
EN 62233: 2008

Примененные национальные стандарты

-
Нижеподписавшиеся лица действуют от имени и по доверенности Правления.



H. Jenner
Chairman of the Board of Management



S. Reiser
Director Regulatory Affairs & Certification

Лицо, ответственное за ведение документации: Ш. Райзер (S. Reiser)
Alfred Kärcher SE & Co. KG
Alfred-Kärcher-Str. 28-40
71364 Winnenden (Germany)
Тел.: +49 7195 14-0
Факс: +49 7195 14-2212
Winnenden, 2018/10/01

Технические характеристики

Электрическое подключение

Номинальное напряжение аккумуляторного блока	V	36 DC
Класс защиты		III

Номинальная мощность	W	500
Максимальная мощность	W	500

Рабочие характеристики устройства

Объем бака	l	5
Расход воздуха (макс.)	l/s	40
Разрежение (макс.)	kPa (mbar)	21,0 (210)

Время работы при полном заряде аккумулятора — аккумуляторный блок Battery Power 36/50	Минуты	19/Есо: 43
---	--------	------------

Время работы при полном заряде аккумулятора — аккумуляторный блок Battery Power+ 36/60	Минуты	22/Есо: 50
--	--------	------------

Время работы при полном заряде аккумулятора — аккумуляторный блок Battery Power+ 36/75	Минуты	31/Есо: 66
--	--------	------------

Размеры и вес

Типичный рабочий вес	kg	8,0
Длина x ширина x высота	mm	400 x 320 x 636

Диаметр всасывающего шланга	mm	35
-----------------------------	----	----

Длина всасывающего шланга	m	1,5
---------------------------	---	-----

Условия окружающей среды

Температура окружающей среды	°C	0/+40
------------------------------	----	-------

Расчетные значения в соответствии с EN 60335-2-69

Уровень звукового давления L_{pA}	dB(A)	66
Погрешность K_{pA}	dB(A)	2
Вибрация на руке/кисти	m/s^2	<2,5
Погрешность K	m/s^2	0,2

Сохраняется право на внесение технических изменений.

Tartalom

Általános utasítások	58
Környezetvédelem	58
Rendeltetésszerű alkalmazás	58
Biztonsági utasítások	58
A készülék leírása	58
Előkészítés	59
Üzembe helyezés	59
Kezelés	59
Szállítás	59
Raktározás	59
Ápolás és karbantartás	59
Segítség üzemzavarok esetén	60
Garancia	60
Tartozékok és pótkatrészek	60
EU-megfelelőségi nyilatkozat	61
Műszaki adatok	61

Általános utasítások



A készülék első használata előtt olvassa el az eredeti kezelési útmutatót és a mellékelt biztonsági tanácsokat. Ezeknek megfelelően járjon el.

Őrizze meg mindkét tájékoztatót későbbi használatra vagy a következő tulajdonos számára.

- A használati utasítás és a biztonsági tanácsok be nem tartása a készülék károsodásához, valamint a kezelő és más személyek veszélyeztetéséhez vezethet.
- A szállítás során keletkezett károk esetén azonnal értesítse a kereskedőt.
- Kicsomagolásnál ellenőrizze, hogy a csomagolásból nem hiányzik-e valamilyen tartozék, illetve a csomagolás tartalma nem károsodott-e.

Környezetvédelem



A csomagolóanyag újrahasznosítható. Kérjük, környezetbarát módon semmisítse meg a csomagolást.



Az elektromos és elektronikus készülékek értékes, újrahasznosítható anyagokat, és gyakran olyan alkotóelemeket, például elemeket, akkumulátorokat vagy olajat is tartalmaznak, melyek nem megfelelő kezelése vagy helytelen megsemmisítése potenciális veszélyt jelenthet az emberek egészségre és a környezetre. Ezek az alkotóelemek azonban a készülék rendeltetésszerű üzemeléséhez szükségesek. Az ezzel a szimbólummal jelölt készülékeket nem szabad a háztartási hulladékkal együtt megsemmisíteni.

Összetevőkre vonatkozó utasítások (REACH)

Az összetevőkre vonatkozó aktuális információkat itt találja: www.kaercher.com/REACH

Rendeltetésszerű alkalmazás

⚠ FIGYELMEZTETÉS

Egészségkárosodás veszélye

Egészségre ártalmas por belélegzése

Ne használja a készüléket az egészségre ártalmas por felszívására.

FIGYELEM

A készülék károsodása

Rövidzárlat a túl magas nedvességtartalmú levegő miatt

A készüléket csak belső helyiségben használja és tárolja.

- Ez az univerzális készülék padló- és falfelületek száraztisztítására alkalmas.
- A készülék ipari használatra, pl. szállodákban, iskolákban, kórházakban, gyárakban, üzletekben, irodákban és bérleményekben történő használatra készült.

Biztonsági utasítások

Szívritmus-szabályozó

⚠ VESZÉLY

Veszély a sugárzott nagyfrekvenciás / elektromos mágneses terek miatt

Egészségkárosodás veszélye szívritmus-szabályozó használata esetén

A jelen készülék kezelésekor vegye figyelembe a következő biztonsági tanácsokat.

- *Ha szívritmus-szabályozót visel, javasoljuk, hogy konzultáljon orvosával vagy a szívritmus-szabályozó gyártójával a lehetséges óvintézkedésekről a készülék használata előtt.*
- *A szívritmus-szabályozók nem minden típusa egyformán ellenálló a sugárzással szemben a sugárzott nagy frekvenciájú / elektromos mágneses terek közötti közelében, ami problémákat okozhat a készülék működésében.*
- *Ha orvosa nem tudja garantálni az Ön biztonságát, ne használja a készüléket!*

A készülék leírása

Ábra A

- ① Szívócsonk (kívül)
- ② Szűrőfedél
- ③ A szűrőfedél reteszelése
- ④ Vliesszűrő tasak
- ⑤ Fő szűrőkosár
- ⑥ Motorvédő szűrő
- ⑦ Kézi fogantyú
- ⑧ Válszij középső hevederrel és véghevederrel
- ⑨ Csipőbő
- ⑩ Szívócső tartója
- ⑪ Háttámla
- ⑫ Típus tábla
- ⑬ Ház
- ⑭ Akkuegység
- ⑮ Reteszelés feloldó billentyű
- ⑯ Burkolat
- ⑰ Szűrőház
- ⑱ Távozólevegő-szűrő
- ⑲ Kezelőfelület
- ⑳ Keménypadló burkolat/padlószőnyeg átkapcsoló
- ㉑ Tartozékkampó (kihajtható)
- ㉒ Padlótisztító fej
- ㉓ Teleszkópszívócső
- ㉔ Eco-gomb (energiatakarékos üzemmód)

- 25) Töltöttségi szint kijelző
- 26) Szívóerő szabályozó
- 27) Könyökcső
- 28) Szívótömlő
- 29) Főkapcsoló

Színjelölés

- A tisztítási folyamat kezelőelemei sárgák.
- A karbantartás és a szervíz kezelőelemei világoszürkék.

Előkészítés

1. Csomagolja ki a készüléket, és szerelje fel a tartozékokat.

Ábra B

Üzembe helyezés

1. Ellenőrizze, hogy a fő szűrőkosár be van-e helyezve az eszközhöz.

Üzem módok

1. Működés vilesszűrő tasakkal vagy papír porzsákkal (külön tartozék)
2. Működés porzsák nélkül

A csipőöv és a vállszijak beállítása

1. Helyezze a készüléket a hátára.
2. Pattintsa be a reteszt, és állítsa be a csipőövet.

Ábra C

3. Állítsa be az eszközt a testéhez a középső hevederek meghúzásával. Ne húzza őket túl szorosra, a fő terhelésnek a csipőövön kell lennie.

Ábra D

4. Állítsa be a hátán a készülék helyzetét a véghevederek meghúzásával.

Ábra E

Akkuegység behelyezése

1. Az akkuegységet tolja be az akkumulátortartóba, és pattintsa be a helyére.

Akkuegység feltöltése

Megjegyzés

Olvassa el a töltő gyártójának használati utasítását, és fordítson különös figyelmet a biztonsági előírásokra!

Megjegyzés

Olvassa el az akkuegység gyártójának használati utasítását, és fordítson különös figyelmet a biztonsági előírásokra!

Megjegyzés

Az akkuegység szállításkor részlegesen fel van töltve. Üzembe helyezés előtt tölts fel, ha szükséges.

Megjegyzés

Az akkuegység töltésére csak kiszertelt állapotban kerülhet sor.

1. Nyomja meg a kioldó gombot, és vegye ki az akkuegységet.
2. Tölts fel az akkuegységet a töltő és az akkuegység gyártójának használati utasításai szerint.

Kezelés

FIGYELEM

Műszaki hiba miatt fellépő veszély

A készülék károsodásának veszélye

Azonnal állítsa le a motort, ha a szívóteljesítmény csökken.

A készülék bekapcsolása

1. Kapcsolja be a készüléket a főkapcsolóval.

Eco üzemmód

Eco üzemmód (energiatakarékos üzemmód): A készülék csökkentett szívóteljesítménnyel működik. Az akkumulátor élettartama meghosszabbodik.

1. Eco üzemmód aktiválása: Nyomja meg az Eco gombot.
2. Az Eco üzemmód kikapcsolása: Nyomja meg újra az Eco gombot.

A szívóerő beállítása

1. Szabályozza a szívóerőt a szívóerő szabályozón.

Tisztítóüzem

Megjegyzés

A textil bevonatok alaptisztításánál az akkumulátor működési ideje lerövidül a fokozott tisztítási teljesítmény miatt.

1. Állítsa a padlókefe átkapcsolóját keménypadló burkolatra vagy padlószőnyegre.
2. Végezze el a tisztítást.

A készülék kikapcsolása

1. Kapcsolja ki a készüléket a főkapcsolóval.

Minden használat után

1. Ha szükséges, ürítse ki a fő szűrőkosarat.
2. Használat után tisztítsa meg a készüléket és a tartozékokat nedves kendővel.

A készülék tárolása

1. Állítsa a készüléket egy száraz helyiségbe, és biztosítsa jogosulatlan hozzáférés ellen.

Szállítás

⚠ VIGYÁZAT

A súly figyelmen kívül hagyása

Sérülés és károsodás veszélye

Szállítás során ügyeljen a készülék súlyára.

1. Járműben történő szállítás esetén a készüléket a mindenkori érvényes irányelvek szerint biztosítsa csúszás és felborulás ellen.

Raktározás

⚠ VIGYÁZAT

A súly figyelmen kívül hagyása

Sérülés és károsodás veszélye

Raktározás során ügyeljen a készülék súlyára.

A készüléket csak belső terekben szabad tárolni.

1. A kisülés elkerülése érdekében nyomja meg a kioldó gombot, és vegye ki az akkumulátort.

Ápolás és karbantartás

⚠ VESZÉLY

Áramütés veszélye

Sérülésveszély áram alatt álló részek érintése miatt

Kapcsolja ki a készüléket.

Vegye ki az akkuegységet.

A vilesszűrő tasak/papír szűrő tasak cseréje

1. Reteszelve ki és vegye le a szűrőfedelelet.
 1. ábra
2. Távolítsa el a vilesszűrő tasakot vagy a papír szűrő tasakot (külön tartozék).

- Húzzon új vliesszűrő tasakot vagy papír szűrő tasakot (külön tartozék) gumi karimával a szívócsonkra (belül).
- 2. ábra**
- Helyezze fel és reteszelje a szűrőfedelet.
- 3. ábra**

A fő szűrőkosár megtisztítása

FIGYELEM

Veszély a nedves fő szűrőkosár miatt

A készülék károsodásának veszélye

Soha ne helyezze be a fő szűrőkosarat, ha az nedves.

- Ha szükséges, tisztítsa meg a fő szűrőkosarat (mosható) folyó víz alatt.

Távozólevegő-szűrő cseréje

Távozólevegő-szűrő Évente egyszer cserélje

- Reteszelje ki és vegye le a burkolatot.
- Reteszelje ki és vegye le a szűrőházat.
- Vegye ki a távozólevegő-szűrőt a szűrőházból.
- Helyezzen be új távozólevegő-szűrőt a szűrőházba.
- Helyezze be és pattintsa be a szűrőházat.
- Helyezze fel a burkolatot és a reteszelje.

Motorvédő szűrő cseréje

- Reteszelje ki és vegye le a szűrőfedelet.
- Távolítsa el a fő szűrőkosarat.
- Távolítsa el a motorvédő szűrőt.
- Helyezzen be új motorvédő szűrőt.
- Helyezze be a fő szűrőkosarat.
- Helyezze fel és reteszelje a szűrőfedelet.

Segítség üzemzavarok esetén

⚠ VESZÉLY

Áramütés veszélye

Sérülésveszély áram alatt álló részek érintése miatt

Kapcsolja ki a készüléket.

Vegye ki az akkuegységet.

Megjegyzés

Amennyiben üzemzavar lép fel (pl. szűrőtörés), a készüléket azonnal le kell kapcsolni. Az ismételt üzembe helyezés előtt az üzemzavart el kell hárítani.

A készülék üzem közben leáll

A motor hővédő működésbe lépett

- Cserélje ki a vliesszűrő tasakot vagy papír porzsákot (külön tartozék).
- Cserélje ki a motorvédő szűrőt.
- Ellenőrizze az összes alkatrészt, hogy nincsenek-e eltömődve.
- Kapcsolja be ismét a készüléket.

A szívóerő csökken

- Cserélje ki a vliesszűrő tasakot vagy papír porzsákot (külön tartozék).
- Tisztítsa meg a fő szűrőkosarat folyó víz alatt és szárítsa meg.
- Megfelelően helyezze fel/reteszelje a szűrőfedelet.

Por kilépése szívás közben

- Cserélje ki a meghibásodott vliesszűrő tasakot vagy papír szűrő tasakot (külön tartozék).
- Ellenőrizze a vliesszűrő tasak vagy a papír porzsák (külön tartozék) helyzetét.
- Megfelelően helyezze fel/reteszelje a szűrőfedelet.
- Helyezzen be sértetlen fő szűrőkosarat.
- Megfelelően helyezze be a motorvédő szűrőt.

Nincs vagy elégtelen szívóteljesítmény

- Távolítsa el az elzáró szennyeződéseket a szívófejből, szívócsőből vagy a szívótömlőből.
- Cserélje ki a hibás szívótömlőt.
- Cserélje ki a vliesszűrő tasakot vagy papír porzsákot (külön tartozék).
- Megfelelően helyezze fel/reteszelje a szűrőfedelet.
- Tisztítsa meg a fő szűrőkosarat folyó víz alatt és szárítsa meg.
- Helyezzen be sértetlen fő szűrőkosarat.
- Cserélje ki a motorvédő szűrőt.

A készülék nem működik

- Kapcsolja le a készüléket.
- Hagyja lehűlni a túlmelegedett áramkört lapot.
- Töltse fel az akkumulátor-egységet.
- Helyezze be az akkuegységet.

Ügyfélszolgálat

Ha az üzemzavart nem sikerül elhárítani, a készüléket az ügyfélszolgálatall kell megvizsgáltatni.

Garancia

Minden országban az illetékes értékesítő társaságunk által megadott garanciális feltételek vannak érvényben. A készüléknél felmerülő esetleges zavarokat a garanciaidőn belül díjmentesen orvosoljuk, amennyiben anyag-, illetve gyártási hibáról van szó. Garanciális esetben kérjük, a számlával együtt forduljon kereskedőjéhez vagy a legközelebbi, arra jogosult ügyfélszolgálati irodához.

(A címet lásd a hátoldalon)

Tartozékok és pótalkatrészek

Csak eredeti tartozékokat és eredeti pótalkatrészt alkalmazzon; ezek garantálják a készülék biztonságos és zavarmentes üzemelését.

A tartozékokra és pótalkatrészekre vonatkozóan információkat itt talál: www.kaercher.com.

Pótalkatrézlista

Kizárólag eredeti KÄRCHER akkuegységeket használjon, ne használjon nem újratölthető akkumulátorokat.

Megnevezés	Rendelési szám, pótalkatrész	Cikkszám, csomagolás nélkül
Battery Power+ 36/75 akkuegység	2.445-043.0	6.445-059.0
Battery Power+ 36/60 akkuegység	2.042-022.0	6.445-085.0
Battery Power 36/50 akkuegység	2.445-031.0	6.445-039.0
Battery Power+ 36/60 gyorstöltő készülék (EU)	2.445-045.0	6.445-063.0
Battery Power+ 36/60 gyorstöltő készülék (GB)	2.445-047.0	6.445-065.0
Battery Power+ 36/60 gyorstöltő készülék (AU)	2.445-051.0	6.445-069.0

EU-megfelelőségi nyilatkozat

Ezúton kijelentjük, hogy az alább megjelölt gép tervezése és felépítése alapján, valamint az általunk forgalomba hozott kivitelben megfelel a vonatkozó EU-irányelvek alapvető biztonsági és egészségügyi követelményeinek. A gépen végzett, de velünk nem egyeztetett módosítás esetén jelen nyilatkozat érvényét veszti.

Termék: Száraz porszívó
Típus: 1.394-xxx

Vonatkozó EU-irányelvek
2006/42/EK (+2009/127/EK)
2009/125/EK
2011/65/EU irányelv
2014/30/EU irányelv

Alkalmazott harmonizált szabványok
EN 50581
EN 55014-1: 2017
EN 55014-2: 2015
EN 60312-1: 2017
EN 60335-1
EN 60335-2-69
EN 61000-3-2: 2014
EN 61000-3-3: 2013
EN 62233: 2008

Alkalmazott nemzeti szabványok

-
Az aláírók a cégvezetőség megbízásából és teljes körű meghatalmazásával járnak el.



H. Jenner

Chairman of the Board of Management



S. Reiser

Director Regulatory Affairs & Certification

Dokumentációs ügyekben meghatalmazott: S. Reiser
Alfred Kärcher SE & Co. KG
Alfred-Kärcher-Str. 28 - 40
71364 Winnenden (Németország)
Tel.: +49 7195 14-0
Fax: +49 7195 14-2212
Winnenden, 2018/10/01

Műszaki adatok

Elektromos csatlakozás

Akkuegység névleges feszültsége V		36 DC
Érintésvédelmi osztály		III

Névleges teljesítmény	W	500
Maximális teljesítmény	W	500

A készülék teljesítményre vonatkozó adatai

Tartály tartalma	l	5
Levegőmennyiség (max.)	l/s	40
Vákuum (max.)	kPa (mbar)	21,0 (210)

Működési idő teljes akkumulátor-töltéssel - Battery Power 36/50 akkuegység	perc	19/Eco: 43
--	------	---------------

Működési idő teljes akkumulátor-töltéssel - Battery Power+ 36/60 akkuegység	perc	22/Eco: 50
---	------	---------------

Működési idő teljes akkumulátor-töltéssel - Battery Power+ 36/75 akkuegység	perc	31/Eco: 66
---	------	---------------

Méreték és súlyok

Jellemző üzemi súly	kg	8,0
Hosszúság x szélesség x magasság	mm	400 x 320 x 636

Szivótömlő átmérője	mm	35
---------------------	----	----

Szivótömlő hossza	m	1,5
-------------------	---	-----

Környezeti feltételek

Környezeti hőmérséklet	°C	0/+40
------------------------	----	-------

Az EN 60335-2-69 szerint meghatározott értékek

Zajszint L_{pA}	dB(A)	66
-------------------	-------	----

Bizonytalansági paraméter K_{pA}	dB(A)	2
------------------------------------	-------	---

Kéz-kar-vibrációs érték	m/s^2	<2,5
-------------------------	---------	------

Bizonytalansági paraméter K	m/s^2	0,2
-----------------------------	---------	-----

A műszaki változtatások jogát fenntartjuk.

Obsah

Obecné pokyny	62
Ochrana životního prostředí	62
Použití v souladu s určením	62
Bezpečnostní pokyny	62
Popis přístroje	62
Příprava	63
Uvedení do provozu	63
Obsluha	63
Přeprava	63
Skladování	63
Péče a údržba	63
Nápověda při poruchách	64
Záruka	64
Příslušenství a náhradní díly	64
EU prohlášení o shodě	65
Technické údaje	65

Obecné pokyny



Před prvním použitím přístroje si přečtete tento překlad originálního návodu k použití a přiložené

bezpečnostní pokyny. Řiďte se jimi.

Uschovejte obě příručky pro pozdější použití nebo pro dalšího vlastníka.

- V případě nedodržování návodu k použití a bezpečnostních pokynů mohou vzniknout škody na přístroji a nebezpečí pro obsluhu a další osoby.
- Škody vzniklé při přepravě ihned oznámte prodejci.
- Při vybalení zkontrolujte obsah balení, zda nechybí příslušenství a zda není obsah poškozený.

Ochrana životního prostředí



Obalové materiály jsou recyklovatelné. Obaly prosím likvidujte ekologickým způsobem.



Elektrické a elektronické přístroje obsahují hodnotné recyklovatelné materiály a často součásti, jako baterie, akumulátory nebo olej, které mohou při chybném zacházení nebo

likvidaci představovat potenciální nebezpečí pro lidské zdraví nebo pro životní prostředí. Pro řádný provoz přístroje jsou však tyto součásti nezbytné. Přístroje označené tímto symbolem se nesmí likvidovat s domovním odpadem.

Informace k obsaženým látkám (REACH)

Aktuální informace k obsaženým látkám naleznete na stránkách: www.kaercher.com/REACH

Použití v souladu s určením

⚠ VAROVÁNÍ

Zdravotní riziko

Vdechnutí prachu nebezpečného pro zdraví

Přístroj není určen k odsávání prachu nebezpečného pro zdraví.

POZOR

Poškození přístroje

Zkrat z důvodu vysoké vlhkosti vzduchu

Přístroj používejte a skladujte pouze ve vnitřních prostorech.

- Tento univerzální vysavač je vhodný pro suché a mokré čištění podlah a stěn.
- Tento přístroj je vhodný k průmyslovému použití, např. v hotelech, školách, nemocnicích, továrnách, obchodech, v kancelářích a pohostinských zařízeních.

Bezpečnostní pokyny

Kardiostimulátor

⚠ NEBEZPEČÍ

Ohrožení vyzářováním vysokofrekvenčních/elektrických magnetických polí

Ohrožení zdraví při nošení kardiostimulátoru

Při manipulaci s tímto přístrojem dbejte následujících bezpečnostních pokynů.

- V případě, že nosíte kardiostimulátor Vám doporučujeme, abyste se u Vašeho lékaře nebo u výrobce kardiostimulátoru informovali o případných preventivních opatřeních, dříve než začnete přístroj provozovat.
- Ne všechny typy kardiostimulátorů jsou stejně odolné proti vyzářování vysokofrekvenčních/elektrických magnetických polí v bezprostřední blízkosti, což by mohlo způsobit problémy při provozu přístroje.
- Pokud Vám nemůže Váš lékař zaručit spolehlivost, přístroj nepoužívejte!

Popis přístroje

Ilustrace A

- ① Sací hrdlo (vnější)
- ② Kryt filtru
- ③ Zajištění krytu filtru
- ④ Rounový filtrační sáček
- ⑤ Hlavní filtrační koš
- ⑥ Ochranný filtr motoru
- ⑦ Rukojeť
- ⑧ Zádové nosič se středními a koncovými napínači
- ⑨ Bederní popruh
- ⑩ Držák sací trubice
- ⑪ Zádové polstrování
- ⑫ Typový štítek
- ⑬ Skříň
- ⑭ Akupack
- ⑮ Tlačítko na odjštění (odblokování)
- ⑯ Kryt
- ⑰ Tělo filtru
- ⑱ Filtr odváděného vzduchu
- ⑲ Ovládací jednotka
- ⑳ Přepínač tvrdá podlaha/kobercová podlaha
- ㉑ Hák na příslušenství (výklopný)
- ㉒ Podlahová hubice
- ㉓ Teleskopická sací trubka
- ㉔ Tlačítko Eco (režim úspory energie)
- ㉕ Kontrolní indikace nabíjení
- ㉖ Regulátor sací síly
- ㉗ Koleno

- 28 Sací hadice
- 29 Hlavní vypínač

Barevné označení

- Ovládací prvky pro čisticí proces jsou žluté.
- Ovládací prvky pro údržbu a servis jsou světle šedé.

Příprava

1. Vybalte přístroj a namontujte příslušenství.

Ilustrace B

Uvedení do provozu

1. Kontrola, zda je hlavní filtrační koš nasazený do přístroje.

Provozní režimy

- 1 Provoz s rounovým sáčkovým filtrem nebo papírovým sáčkovým filtrem (zvláštní příslušenství)
- 2 Provoz bez sáčkového filtru

Nastavení bederního popruhu a zádového nosiče

1. Nasaďte si přístroj na záda.
2. Zapněte uzávěr a nastavte bederní popruh.

Ilustrace C

3. Tažením za střední napínače přizpůsobte přístroj na tělo. Nenapínejte příliš silně, hlavní zátěž by měla spočívat na bederním popruhu.

Ilustrace D

4. Polohu přístroje na zádech nastavte na koncových napínačích.

Ilustrace E

Nasazení akumulátorového bloku

1. Akumulátorový blok nasuňte do držáku tak, aby zacvakla západka.

Nabití akumulátorového bloku

Upozornění

Přečtěte si návod k použití od výrobce nabíječky a hlavně dodržujte bezpečnostní pokyny!

Upozornění

Přečtěte si návod k použití od výrobce akumulátorového bloku a hlavně dodržujte bezpečnostní pokyny!

Upozornění

Akumulátorový blok je při dodání částečně nabitý. Před uvedením do provozu a v případě potřeby akumulátorový blok dobijte.

Upozornění

Nabíjení akumulátorového bloku je možné pouze po jeho vyjmutí z přístroje..

1. Stiskněte tlačítko na odjištění (odblokování) a vyjměte akumulátorový blok.
2. Akumulátorový blok dobijte podle návodu k použití od výrobce nabíječky a výrobce akumulátorového bloku.

Obsluha

POZOR

Nebezpečí vlivem technické závady

Nebezpečí poškození přístroje

Při klesajícím sacím výkonu ihned vypněte motor.

Zapnutí přístroje

1. Zapněte přístroj na hlavním vypínači.

Režim Eco

Režim Eco (režim úspory energie): Přístroj pracuje se sníženým sacím výkonem. Doba chodu na akumulátor se prodlouží.

1. Zapnutí režimu Eco: Stiskněte tlačítko Eco.
2. Vypnutí režimu Eco: Stiskněte znovu tlačítko Eco.

Nastavení sací síly

1. Sací sílu regulujte pomocí regulátoru sací síly.

Režim čištění

Upozornění

V případě základního čištění látkových povrchů se doba chodu akumulátoru zkracuje v důsledku zvýšeného čistícího výkonu.

1. Přepínač podlahové hubice postavte na tvrdou podlahu nebo kobercovou podlahu.
2. Proveďte čištění.

Vypnutí přístroje

1. Vypněte přístroj hlavním vypínačem.

Po každém provozu

1. V případě potřeby vyprázdňte hlavní filtrační koš.
2. Po použití vyčistěte přístroj a příslušenství vlhkou utěrkou.

Uložení přístroje

1. Přístroj odstavte do suché místnosti a zajistěte ho proti neoprávněnému použití.

Přeprava

⚠ UPOZORNĚNÍ

Neodržení hmotnosti

Nebezpečí úrazu a poškození

Při přepravě vezměte v úvahu hmotnost stroje.

1. Při přepravě ve vozidle zajistěte přístroj podle příslušných platných směrnic proti sklouznutí a převržení.

Skladování

⚠ UPOZORNĚNÍ

Neodržení hmotnosti

Nebezpečí úrazu a poškození

Při skladování vezměte v úvahu hmotnost přístroje.

Přístroj se smí skladovat pouze ve vnitřním prostoru.

1. Stiskněte tlačítko na odjištění (odblokování) a vyjměte akumulátorový blok, aby bylo zabráněno vybití.

Péče a údržba

⚠ NEBEZPEČÍ

Nebezpečí úrazu elektrickým proudem

Úrazy v důsledku kontaktu s částmi pod napětím

Vypněte přístroj.

Vyjměte akumulátorový blok.

Výměna rounového/papírového sáčkového filtru

1. Odjistěte a sundejte kryt filtru.
Obrázek 1
2. Vyměňte rounový sáčkový filtr nebo papírový sáčkový filtr (zvláštní příslušenství).
3. Nový rounový nebo papírový sáčkový filtr (zvláštní příslušenství) přetáhněte pomocí pryžové příruby přes sací hrdlo (vnitřní).
Obrázek 2
4. Nasaďte a zajistěte kryt filtru.
Obrázek 3

Čištění hlavního filtračního koše

POZOR

Nebezpečí hrozící mokřým hlavním filtračním košem

Nebezpečí poškození přístroje

Nikdy nevsazujte mokřý hlavní filtrační koš.

1. Hlavní filtrační koš (pratelný) čistíte pod tekoucí vodou v případě potřeby.

Vyměňte filtr odváděného vzduchu

Filtr odváděného vzduchu: výměna 1x ročně

1. Odjistíte a sundáte kryt.
2. Odjistíte a vyjměte těleso filtru.
3. Vyjměte filtr odváděného vzduchu z tělesa filtru.
4. Vsaďte nový filtr odváděného vzduchu do tělesa filtru.
5. Vložte a zajistíte těleso filtru.
6. Umístíte a zajistíte kryt.

Výměna ochranného filtru motoru

1. Odjistíte a sundáte kryt filtru.
2. Vyjměte hlavní filtrační koš.
3. Vyjměte ochranný filtr motoru.
4. Vložte nový ochranný filtr motoru.
5. Nasadte hlavní filtrační koš.
6. Nasadte a zajistíte kryt filtru.

Nápověda při poruchách

⚠ NEBEZPEČÍ

Nebezpečí úrazu elektrickým proudem

Úrazy v důsledku kontaktu s částmi pod napětím
Vypněte přístroj.

Vyjměte akumulátorový blok.

Upozornění

Pokud se vyskytne porucha (např. prasknutí filtru), musí se přístroj okamžitě vypnout. Před opětovným uvedením do provozu se musí porucha odstranit.

Přístroj se vypíná během provozu

Teplný protektor motoru reaguje

1. Vyměňte rounový sáčkový filtr nebo papírový sáčkový filtr (zvláštní příslušenství).
2. Vyměňte ochranný filtr motoru.
3. Zkontrolujte všechny díly, zda nejsou ucpané.
4. Přístroj zase zapněte.

Klesá sací síla

1. Vyměňte rounový sáčkový filtr nebo papírový sáčkový filtr (zvláštní příslušenství).
2. Hlavní filtrační koš očistíte pod tekoucí vodou a vysušte.
3. Nasadte/zajistíte správně kryt filtru.

Únik prachu při vysávání

1. Vyměňte vadný rounový sáčkový filtr nebo papírový sáčkový filtr (zvláštní příslušenství).
2. Zkontrolujte usazení rounového sáčkového filtru nebo papírového sáčkového filtru (zvláštní příslušenství).
3. Nasadte/zajistíte správně kryt filtru.
4. Nasadte nepoškozený hlavní filtrační koš.
5. Nasadte správně ochranný filtr motoru.

Žádný nebo nedostatečný sací výkon

1. Uvolněte ucpaný sací hadice, sací trubice nebo sací hadice.
2. Vyměňte vadnou sací hadici.
3. Vyměňte rounový sáčkový filtr nebo papírový sáčkový filtr (zvláštní příslušenství).
4. Nasadte/zajistíte správně kryt filtru.
5. Hlavní filtrační koš očistíte pod tekoucí vodou a vysušte.
6. Nasadte nepoškozený hlavní filtrační koš.
7. Vyměňte ochranný filtr motoru.

Přístroj neběží

1. Zapněte přístroj.
2. Přeháťou desku nechte vychladnout.
3. Dobjíjte akumulátorový blok.
4. Nasadte akumulátorový blok.

Zákaznický servis

Pokud nelze poruchu odstranit, musí kontrolu přístroje provést zákaznický servis.

Záruka

V každé zemi platí záruční podmínky vydané naší příslušnou odbytovou společností. Případné závady Vašeho přístroje odstraníme během záruční lhůty bezplatně, pokud jsou zaviněny vadou materiálu nebo výrobní vadou. V záručním případě se prosím obraťte s dokladem o koupi na Vašeho prodejce nebo na nejbližší autorizované servisní středisko. (Adresa viz zadní stranu)

Příslušenství a náhradní díly

Používejte pouze originální příslušenství a náhradní díly, které Vám zaručí bezpečný a bezporuchový provoz přístroje. Informace o příslušenství a náhradních dílech naleznete na stránkách www.kaercher.com.

Seznam náhradních dílů

Používejte pouze KÄRCHER originální akumulátory a nikoliv jednorázové baterie.

Označení	Objednací číslo, náhradní díl	Číslo výrobku, nezabalený
Akumulátorový blok Battery Power+ 36/75	2.445-043.0	6.445-059.0
Akumulátorový blok Battery Power+ 36/60	2.042-022.0	6.445-085.0
Akumulátorový blok Battery Power 36/50	2.445-031.0	6.445-039.0
Rychlonabíječka Battery Power+ 36/60 (EU)	2.445-045.0	6.445-063.0
Rychlonabíječka Battery Power+ 36/60 (GB)	2.445-047.0	6.445-065.0
Rychlonabíječka Battery Power+ 36/60 (AU)	2.445-051.0	6.445-069.0

EU prohlášení o shodě

Prohlašujeme tímto, že níže uvedený stroj na základě svého provedení a druhu konstrukce, jakož i v provedení námi uváděném na trh, vyhovuje příslušným základním bezpečnostním a zdravotním požadavkům podle směrnic EU. V případě provedení námi neschválené změny stroje ztrácí toto prohlášení svoji platnost.

Výrobek: Vysávání za sucha
Typ: 1.394-xxx

Příslušné směrnice EU

2006/42/ES (+2009/127/ES)
2009/125/ES
2011/65/EU
2014/30/EU

Aplikované harmonizované normy

EN 50581
EN 55014-1: 2017
EN 55014-2: 2015
EN 60312-1: 2017
EN 60335-1
EN 60335-2-69
EN 61000-3-2: 2014
EN 61000-3-3: 2013
EN 62233: 2008

Aplikované národní normy

Níže podepsaní jednájí z pověření a se zplnomocněním představenstva společnosti.



H. Jenner
Chairman of the Board of Management



S. Reiser
Director Regulatory Affairs & Certification

Zmocněnec pro dokumentaci: S. Reiser

Alfred Kärcher SE & Co. KG
Alfred-Kärcher-Str. 28 - 40
71364 Winnenden (Německo)
Tel.: +49 7195 14-0
Fax: +49 7195 14-2212
Winnenden, 2018/10/01

Technické údaje

Elektrické připojení

Jmenovité napětí akumulátorového bloku	V	36 DC
Třída krytí		III

Jmenovitý výkon	W	500
Maximální výkon	W	500

Výkonnostní údaje přístroje

Obsah nádrže	l	5
Množství vzduchu (max.)	l/s	40
Podtlak (max.)	kPa (mbar)	21,0 (210)

Provozní čas při plném nabití akumulátoru - akumulátorový blok Battery Power 36/50	minut	19/Eco: 43
--	-------	------------

Provozní čas při plném nabití akumulátoru - akumulátorový blok Battery Power+ 36/60	minut	22/Eco: 50
---	-------	------------

Provozní čas při plném nabití akumulátoru - akumulátorový blok Battery Power+ 36/75	minut	31/Eco: 66
---	-------	------------

Rozměry a hmotnosti

Typická provozní hmotnost	kg	8,0
Délka x šířka x výška	mm	400 x 320 x 636
Průměr sací hadice	mm	35
Délka sací hadice	m	1,5

Okolní podmínky

Teplota prostředí	°C	0/+40
-------------------	----	-------

Zjištěné hodnoty podle EN 60335-2-69

Hladina akustického tlaku L_{pA}	dB(A)	66
Nejistota K_{pA}	dB(A)	2
Hodnota vibrací rukou/paží	m/s^2	<2,5
Nejistota K	m/s^2	0,2

Technické změny vyhrazeny.

Kazalo

Splošni napotki	66
Varovanje okolja	66
Namenska uporaba	66
Varnostna navodila	66
Opis naprave	66
Priprava	67
Zagon	67
Upravljanje	67
Transport	67
Skladiščenje	67
Nega in vzdrževanje	67
Pomoč pri motnjah	68
Garancija	68
Pribor in nadomestni deli	68
Izjava EU o skladnosti	69
Tehnični podatki	69

Splošni napotki



Pred prvo uporabo naprave preberite ta originalna navodila za uporabo in priložena varnostna navodila ter jih upošte-

vajte.

Obe knjižici shranite za poznejšo uporabo ali za naslednjega uporabnika.

- Če navodil za uporabo in varnostnih navodil ne upoštevate, lahko nastanejo škoda na napravi in nevarnosti za upravljavca in druge osebe.
- Če opazite poškodbe, ki so nastale med transportom, takoj obvestite prodajalca.
- Ko vzamete vsebino paketa iz embalaže, preverite, ali manjka pribor in ali je vsebina poškodovana.

Varovanje okolja



Materiali embalaže se lahko reciklirajo. Embalažo odstranite na okolju varen način.



Električne in elektronske naprave vsebujejo dragocene materiale z možnostjo recikliranja, pogosto pa tudi sestavne dele, kot so baterije, akumulatorske baterije ali olja, ki lahko pri napačni uporabi ali napačnem odstranjevanju škodujejo zdravju ljudi in okolju. Navedeni sestavni deli so kljub temu potrebni za pravilno delovanje naprave. Naprave, označene s tem simbolom, ne smete odvreči med gospodinjne odpadke.

Napotki o sestavinah (REACH)

Aktualne informacije najdete na spletnem naslovu: www.kaercher.com/REACH

Namenska uporaba

⚠ OPOZORILO

Nevarnost za zdravje

Vdihavanje prahov, nevarnih za zdravje

Naprave ne uporabljajte za sesanje prahov, nevarnih za zdravje.

POZOR

Poškodovanje naprave

Kratek stik zaradi visoke vlažnosti zraka

Napravo uporabljajte in skladiščite samo v notranjih prostorih.

- Ta univerzalni sesalnik je primeren za suho čiščenje talnih in stenskih površin.

- Ta naprava je predvidena za industrijsko uporabo, npr. v hotelih, šolah, bolnišnicah, tovarnah, trgovinah, pisarnah in posredniških trgovinah.

Varnostna navodila

Srčni spodbujevalnik

⚠ NEVARNOST

Nevarnost zaradi visokofrekvenčnega sevanja/električnih magnetnih polj

Nevarnost za zdravje v primeru srčnega spodbujevalnika

Pri ravnanju s to napravo upoštevajte naslednja varnostna navodila.

- Če imate srčni spodbujevalnik priporočamo, da se pred uporabo naprave posvetujete s svojim zdravnikom ali proizvajalcem srčnega spodbujevalnika glede previdnostnih ukrepov.
- Nekateri srčni spodbujevalniki niso odporni na visokofrekvenčno sevanje/električna magnetna polja v neposredni bližini, kar bi lahko povzročilo težave ob uporabi naprave.
- Ne uporabljajte naprave, če vam zdravnik ne more zagotoviti varnosti!

Opis naprave

Slika A

- ① Sesalni nastavek (zunaj)
- ② Pokrov filtra
- ③ Zaklep pokrova filtra
- ④ Filtrirna vrečka iz filsa
- ⑤ Košara glavnega filtra
- ⑥ Zaščitni filter motorja
- ⑦ Ročaj
- ⑧ Ramenski pas s sredinskim napenjalnikom in končnim napenjalnikom
- ⑨ Bočni pas
- ⑩ Držalo sesalne cevi
- ⑪ Hrbtina blazina
- ⑫ Tipka ploščica
- ⑬ Ohišje
- ⑭ Paket akumulatorskih baterij
- ⑮ Deblokirna tipka
- ⑯ Pokrov
- ⑰ Ohišje filtra
- ⑱ Filter odpadnega zraka
- ⑲ Upravljalni del
- ⑳ Preklopno stikalo »trda površina/preprogasta talna obloga«
- ㉑ Kavelj za pribor (zložljiv)
- ㉒ Talna šoba
- ㉓ Teleskopska sesalna cev
- ㉔ Tipka Eco (način za varčevanje z energijo)
- ㉕ Kontrolni prikaz polnjenja

- 26) Regulator sesalne moči
- 27) Koleno
- 28) Sesalna gibka cev
- 29) Glavno stikalo

Barvna oznaka

- Upravljalni elementi za postopek čiščenja so rume-ni.
- Upravljalni elementi za vzdrževanje in servis so svetlo sivi.

Priprava

1. Odpakirajte napravo in sestavite pribor.
Slika B

Zagon

1. Preverite, ali je košara glavnega filtra vstavljena v napravo.

Načini delovanja

1. Delovanje s filtrirno vrečko iz flisa ali papirnato filtrirno vrečko (posebni pribor)
2. Delovanje brez filtrirne vrečke

Nastavite bočni in ramenski pas

1. Napravo namestite na hrbet.
2. Zaskočite zapiralo in nastavite bočni pas.
Slika C
3. Napravo z vlečenjem sredinskih napenjalnikov prilagodite telesu. Ne napihite preveč, glavna obremenitev mora biti na bočnem pasu.

Slika D

4. Nastavite položaj naprave na hrbtu z vlečenjem končnih napenjalnikov.

Slika E

Vstavljanje paketa akumulatorskih baterij

1. Paket akumulatorskih baterij potisnite v držalo akumulatorske baterije, da se zaskoči.

Polnjenje paketa akumulatorskih baterij

Napotek

Preberite navodila za uporabo proizvajalca polnilcev in bodite posebno pozorni na varnostna navodila!

Napotek

Preberite navodila za uporabo proizvajalca paketa akumulatorskih baterij in bodite posebno pozorni na varnostna navodila!

Napotek

Paket akumulatorskih baterij je ob dobavi delno napolnjen. Napolnite ga pred zagonom in po potrebi.

Napotek

Paket akumulatorskih baterij lahko polnite samo, če je odstranjen iz naprave.

1. Pritisnite gumb za sprostitvev in odstranite paket akumulatorskih baterij.
2. Paket akumulatorskih baterij napolnite v skladu z navodili za uporabo proizvajalca polnilcev in proizvajalca paketa akumulatorskih baterij.

Upravljanje

POZOR

Nevarnost zaradi tehnične okvare

Nevarnost poškodovanja naprave

Takoj zaustavite motor, ko se moč sesanja zmanjša.

Vklop naprave

1. Napravo vklopite z glavnim stikalom.

Način Eco

Način Eco (način za varčevanje z energijo): Naprava deluje z zmanjšano zmogljivostjo sesanja. Čas delovanja akumulatorske baterije se podaljša.

1. Vklop načina Eco: Pritisnite tipko Eco.
2. Izklop načina Eco: Ponovno pritisnite tipko Eco.

Nastavitev sesalne moči

1. Sesalno moč regulirajte z regulatorjem sesalne moči.

Čiščenje

Napotek

Pri osnovnem čiščenju tekstilnih oblog se trajanje delovanja akumulatorske baterije skrajša zaradi povečane zmogljivosti čiščenja.

1. Talno šobo s preklopnim stikalom postavite na trdo podlago ali preprogasto talno oblogo.
2. Izvedite čiščenje.

Izklop naprave

1. Napravo izklopite z glavnim stikalom.

Po vsakem obratovanju

1. Po potrebi izpraznite košaro glavnega filtra.
2. Po uporabi z vlažno krpo očistite napravo in pripomočke.

Shranjevanje naprave

1. Napravo hranite v suhem prostoru in jo zavarujte pred nepooblaščenjo uporabo.

Transport

△ PREVIDNOST

Neupoštevanje teže

Nevarnost telesnih poškodb in materialne škode

Pri transportu upoštevajte težo naprave.

1. Pri transportu v vozilih zavarujte napravo pred zdrsom in prevrnitvijo v skladu z veljavnimi smernicami.

Skладиščenje

△ PREVIDNOST

Neupoštevanje teže

Nevarnost telesnih poškodb in materialne škode

Pri skladiščenju upoštevajte težo naprave.

Napravo je dovoljeno skladiščiti samo v notranjih prostorih.

1. Pritisnite gumb za sprostitvev in odstranite paket akumulatorskih baterij, da se izognete praznjenju.

Nega in vzdrževanje

△ NEVARNOST

Nevarnost udara elektrike

Telesne poškodbe zaradi dotika delov pod napetostjo izklopite napravo.

Odstranite paket akumulatorskih baterij.

Zamenjajte filtrirno vrečko iz flisa/papirnato filtrirno vrečko

1. Sprostite in odstranite pokrov filtra.
Slika 1
2. Odstranite filtrirno vrečko iz flisa ali papirnato filtrirno vrečko (posebni pribor).

3. Novo filtrirno vrečko iz flisa ali papirnato filtrirno vrečko (posebni pribor) z gumijasto prirobnico potegnite prek sesalnega nastavka (znotraj).

Slika 2

4. Namestite pokrov filtra in ga zapahnite.

Slika 3

Čiščenje košare glavnega filtra

POZOR

Nevarnost zaradi mokre košare glavnega filtra

Nevarnost poškodovanja naprave

Nikoli ne vstavite mokre košare glavnega filtra.

1. Košaro glavnega filtra (pralna) po potrebi očistite pod tekočo vodo.

Menjava filtra odpadnega zraka

Filter odpadnega zraka: menjava 1-krat letno

1. Sprostite in odstranite pokrov.
2. Sprostite ohišje filtra in ga odstranite.
3. Iz ohišja filtra odstranite filter odpadnega zraka.
4. V ohišje filtra vstavite nov filter odpadnega zraka.
5. Vstavite ohišje filtra, da zaskoči.
6. Namestite in zaklenite pokrov.

Menjava zaščitnega filtra motorja

1. Sprostite in odstranite pokrov filtra.
2. Odstranite košaro glavnega filtra.
3. Odstranite zaščitni filter motorja.
4. Vstavite nov zaščitni filter motorja.
5. Vstavite košaro glavnega filtra.
6. Namestite pokrov filtra in ga zapahnite.

Pomoč pri motnjah

⚠ NEVARNOST

Nevarnost udara elektrike

Telesne poškodbe zaradi dotika delov pod napetostjo izklopite napravo.

Odstranite paket akumulatorskih baterij.

Napotek

Če pride do motnje (npr. pretrganja filtra), je treba napravo takoj izklopiti. Pred ponovnim zagonom je treba odpraviti motnjo.

Naprava se izklopi med delovanjem

Aktivirala se je toplotna zaščita motorja

1. Zamenjajte filtrirno vrečko iz flisa ali papirnato filtrirno vrečko (posebni pribor).
2. Zamenjajte zaščitni filter motorja.
3. Vse dele preverite glede zamašitev.
4. Napravo ponovno vklopite.

Sesalna moč upada

1. Zamenjajte filtrirno vrečko iz flisa ali papirnato filtrirno vrečko (posebni pribor).
2. Košaro glavnega filtra očistite pod tekočo vodo in posušite.
3. Pravilno namestite/zapahnite pokrov filtra.

Med sesanjem izstopa prah.

1. Zamenjajte okvarjeno filtrirno vrečko iz flisa ali papirnato filtrirno vrečko (posebni pribor).
2. Preverite položaj filtrirne vrečke iz flisa ali papirnate filtrirne vrečke (posebni pribor).
3. Pravilno namestite/zapahnite pokrov filtra.
4. Vstavite nepoškodovano košaro glavnega filtra.
5. Pravilno vstavite zaščitni filter motorja.

Brez moči ali nezadostna sesalna moč

1. Odmašite sesalno šobo, odstranite sesalno cev ali sesalno gibko cev.
2. Zamenjajte okvarjeno sesalno gibko cev.
3. Zamenjajte filtrirno vrečko iz flisa ali papirnato filtrirno vrečko (posebni pribor).
4. Pravilno namestite/zapahnite pokrov filtra.
5. Košaro glavnega filtra očistite pod tekočo vodo in posušite.
6. Vstavite nepoškodovano košaro glavnega filtra.
7. Zamenjajte zaščitni filter motorja.

Naprava ne deluje

1. Vključite napravo.
2. Počakajte, da se pregreta plošča ohladi.
3. Napolnite paket akumulatorskih baterij.
4. Vstavite paket akumulatorskih baterij.

Servisna služba

Če motnje ni mogoče odpraviti, mora napravo pregledati servisna služba.

Garancija

V vsaki državi veljajo garancijski pogoji, ki jih je izdala naša pristojna prodajna družba. V garancijskem roku bodo morebitne motnje v delovanju naprave odpravljene brezplačno, če je njihov vzrok napaka v materialu ali napaka pri proizvodnji. Pri uveljavljanju garancije zagotovite dokazilo o nakupu in stopite v stik s prodajalcem ali z najbližjo servisno službo.

Naslov najdete na hrbtni strani.

Pribor in nadomestni deli

Uporabljajte samo originalni pribor in originalne nadomestne dele, ki zagotavljajo varno in nemoteno delovanje naprave.

Informacije o priboru in nadomestnih delih najdete na spletnem naslovu www.kaercher.com.

Seznam nadomestnih delov

Uporabljajte samo originalne pakete akumulatorskih baterij znamke KÄRCHER. Ne uporabljajte baterij, ki jih lahko ponovno napolnite.

Ime	Številka za naročilo, nadomestni del	Številka izdelka, nepakirano
Paket akumulatorskih baterij Battery Power+ 36/75	2.445-043.0	6.445-059.0
Paket akumulatorskih baterij Battery Power+ 36/60	2.042-022.0	6.445-085.0
Paket akumulatorskih baterij Battery Power 36/50	2.445-031.0	6.445-039.0
Hitri polnilnik Battery Power+ 36/60 (EU)	2.445-045.0	6.445-063.0
Hitri polnilnik Battery Power+ 36/60 (GB)	2.445-047.0	6.445-065.0
Hitri polnilnik Battery Power+ 36/60 (AU)	2.445-051.0	6.445-069.0

Izjava EU o skladnosti

S tem izjavljamo, da v nadaljevanju navedeni stroj zaradi svoje zasnove in konstrukcije ter v izvedbi, kakršno dajemo na tržišče, ustreza osnovnim zahtevam glede varnosti in varovanja zdravja v skladu z EU-direktivami. V primeru sprememb na stroju brez našega soglasja ta izjava izgubi veljavnost.

Izdelek: Sesalnik za suho sesanje

Tip: 1.394-xxx

Zadevne EU-direktive

2006/42/ES (+2009/127/ES)

2009/125/ES

2011/65/EU

2014/30/EU

Uporabljeni harmonizirani standardi

EN 50581

EN 55014-1: 2017

EN 55014-2: 2015

EN 60312-1: 2017

EN 60335-1

EN 60335-2-69

EN 61000-3-2: 2014

EN 61000-3-3: 2013

EN 62233: 2008

Uporabljeni nacionalni standardi

-

Podpisniki ravnajo po navodilih in s pooblastilom uprave.



H. Jenner

Chairman of the Board of Management



S. Reiser

Director Regulatory Affairs & Certification

Pooblaščenca oseba za dokumentacijo: S. Reiser

Alfred Kärcher SE & Co. KG

Alfred-Kärcher-Str. 28 - 40

71364 Winnenden (Nemčija)

Tel.: +49 7195 14-0

Faks: +49 7195 14-2212

Winnenden, 2018/10/01

Tehnični podatki

Električni priključek

Nazivna napetost paketa akumu- V 36 DC
latorskih baterij

Razred zaščite  III

Nazivna moč W 500

Največja moč W 500

Podatki o zmogljivosti naprave

Vsebina posode l 5

Količina zraka (maks.) l/s 40

Podtlak (maks.) kPa 21,0
(mbar) (210)

Čas delovanja pri polni bateriji – minute 19/Eco:
Paket akumulatorskih baterij Ba- 43
ttery Power 36/50

Čas delovanja pri polni bateriji – minute 22/Eco:
Paket akumulatorskih baterij Ba- 50
ttery Power+ 36/60

Čas delovanja pri polni bateriji – minute 31/Eco:
Paket akumulatorskih baterij Ba- 66
ttery Power+ 36/75

Mere in mase

Tipična delovna masa kg 8,0

Dolžina x širina x višina mm 400 x
320 x
636

Premer sesalne gibke cevi mm 35

Dolžina sesalne gibke cevi m 1,5

Okoljski pogoji

Okoljska temperatura °C 0/+40

Ugotovljene vrednosti v skladu s standardom EN 60335-2-69

Raven tlaka hrupa L_{pA} dB(A) 66

Negotovost K_{pA} dB(A) 2

Vrednost tresljajev za dlani/roke m/s² <2,5

Negotovost K m/s² 0,2

Pridržujemo si pravico do tehničnih sprememb.

Spis treści

Ogólne wskazówki.....	70
Ochrona środowiska.....	70
Zastosowanie zgodne z przeznaczeniem.....	70
Zasady bezpieczeństwa.....	70
Opis urządzenia.....	70
Przygotowanie.....	71
Uruchamianie.....	71
Obsługa.....	71
Transport.....	71
Składowanie.....	71
Czyszczenie i konserwacja.....	71
Usuwanie usterek.....	72
Gwarancja.....	72
Akcesoria i części zamienne.....	72
Deklaracja zgodności UE.....	73
Dane techniczne.....	73

Ogólne wskazówki



Przed rozpoczęciem użytkowania urządzenia należy przeczytać oryginalną instrukcję obsługi oraz załączone

wskazówki dotyczące bezpieczeństwa. Postępować zgodnie z podanymi instrukcjami.

Oba zeszyty przechować do późniejszego wykorzystania lub dla następnego użytkownika.

- Nieprzestrzeganie instrukcji obsługi i wskazówek dotyczących bezpieczeństwa może doprowadzić do uszkodzenia urządzenia i powstania zagrożeń dla osoby obsługującej oraz innych osób.
- Ewentualne uszkodzenia transportowe należy niezwłocznie zgłosić sprzedawcy.
- Podczas rozpakowywania urządzenia należy je sprawdzić pod kątem kompletności i uszkodzeń.

Ochrona środowiska



Materiały, z których wykonano opakowania, nadają się do recyklingu. Opakowania poddać utylizacji przyjaznej dla środowiska naturalnego.



Elektryczne i elektroniczne urządzenia zawierają cenne surowce wtórne, a często również takie części składowe jak baterie, akumulatory lub olej, które w razie niewłaściwej obsługi lub nieprawidłowej utylizacji mogą stanowić potencjalne zagrożenie dla

zdrowia ludzkiego i środowiska naturalnego. Jednak te części składowe są niezbędne do prawidłowej pracy urządzenia. Urządzeń oznaczonych tym symbolem nie można wyrzucać do odpadów z gospodarstw domowych.

Wskazówki dotyczące składników (REACH)

Aktualne informacje dotyczące składników można znaleźć na stronie: www.kaercher.com/REACH

Zastosowanie zgodne z przeznaczeniem

⚠ OSTRZEŻENIE

Zagrożenie dla zdrowia

Wdychanie pyłów szkodliwych dla zdrowia

Nie używać urządzenia do odsysania pyłów szkodliwych dla zdrowia.

UWAGA

Uszkodzenie urządzenia

Zwarcie na skutek za wysokiej wilgotności powietrza
Urządzenie może być używane i składowane tylko wewnątrz pomieszczeń.

- Niniejszy odkurzacz uniwersalny przeznaczony jest do czyszczenia na sucho powierzchni podłogowych i ściennych.
- To urządzenie jest przeznaczone do użytku komercyjnego, np. w hotelach, szkołach, szpitalach, fabrykach, sklepach, biurach i lokalach na wynajem.

Zasady bezpieczeństwa

Rozrusznik serca

⚠ NIEBEZPIECZEŃSTWO

Zagrożenie na skutek promieniowania wysokiej częstotliwości/wytwarzania pola elektromagnetycznego

Zagrożenie zdrowia osób z wszczepionym rozrusznikiem serca

Podczas obsługi urządzenia należy przestrzegać poniższych zasad bezpieczeństwa.

- Osobom z rozrusznikiem serca zaleca się konsultację z lekarzem lub producentem rozrusznika w sprawie możliwych środków ostrożności przed podjęciem pracy z urządzeniem.
- Nie wszystkie typy rozruszników serca są równie odporne na promieniowanie o wysokiej częstotliwości/pole elektromagnetyczne, co może prowadzić do problemów w działaniu urządzenia.
- Jeśli lekarz nie może zagwarantować bezpieczeństwa, nie korzystać z urządzenia!

Opis urządzenia

Rysunek A

- ① Króciec ssący (na zewnątrz)
- ② Pokrywa filtra
- ③ Blokowanie pokrywy filtra
- ④ Worek włókninowy
- ⑤ Główny kosz filtra
- ⑥ Filtr ochronny silnika
- ⑦ Uchwyt
- ⑧ Szelki z napinaczem środkowym i końcowym
- ⑨ Pas biodrowy
- ⑩ Uchwyt na rurę ssącą
- ⑪ Ochrona pleców
- ⑫ Tabliczka znamionowa
- ⑬ Obudowa
- ⑭ Zestaw akumulatorów
- ⑮ Przycisk odblokowania
- ⑯ Osłona
- ⑰ Obudowa filtra
- ⑱ Filtr powietrza wylotowego
- ⑲ Element obsługowy
- ⑳ Przełącznik Powierzchnia twarda/dywan
- ㉑ Hak na akcesoria (rozkładany)
- ㉒ Dysza podłogowa
- ㉓ Rura ssawna teleskopowa
- ㉔ Przycisk Eco (tryb energooszczędny)

- 25 Kontrolka ładowania
- 26 Regulator siły ssania
- 27 Krzywka
- 28 Wąż ssący
- 29 Wyłącznik główny

Kolor oznaczenia

- Elementy obsługowe procesu czyszczenia są żółte.
- Elementy obsługowe konserwacji i serwisu są jasnoszare.

Przygotowanie

1. Rozpakować urządzenie i zamontować akcesoria.

Rysunek B

Uruchamianie

1. Sprawdzić, czy kosz filtra głównego jest włożony do urządzenia.

Tryby pracy

1. Praca z workiem z filtrem włókninowym lub workiem z filtrem papierowym (wyposażenie specjalne)
2. Praca bez worka z filtrem

Ustawianie pasa biodrowego i szelek

1. Założyć urządzenie na plecy.
 2. Zatrzasnąć zapięcie i ustawić pas biodrowy.
- Rysunek C**
3. Dopasować urządzenie do ciała, pociągając za napinacz środkowy. Nie dociągać zbyt ciasno, główne obciążenie powinno spoczywać na pasie biodrowym.

Rysunek D

4. Wyregulować pozycję urządzenia na plecach, pociągając za końcowe napinacze.

Rysunek E

Wkładanie zestawu akumulatorów

1. Wsunąć zestaw akumulatorów w uchwyt i zablokować.

Ładowanie zestawu akumulatorów

Wskazówka

Przeczytać instrukcję obsługi ładowarki od producenta i zwrócić szczególną uwagę na wskazówki dotyczące bezpieczeństwa!

Wskazówka

Przeczytać instrukcję obsługi od producenta zestawu akumulatorów i zwrócić szczególną uwagę na wskazówki dotyczące bezpieczeństwa!

Wskazówka

W momencie dostawy akumulatory w zestawie są częściowo naładowane. Naładować akumulator przed uruchomieniem i w razie potrzeby.

Wskazówka

Akumulatory z zestawu można ładować tylko po jego wyjęciu.

1. Nacisnąć przycisk odblokowujący i wyjąć zestaw akumulatorów.
2. Naładować akumulatory zgodnie z instrukcją obsługi ładowarki od jej producenta i producenta zestawu akumulatorów.

Obsługa

UWAGA

Niebezpieczeństwo na skutek wady technicznej
Niebezpieczeństwo uszkodzenia urządzenia
Natychmiast zatrzymać silnik, gdy spada moc ssania.

Włączanie urządzenia

1. Włączyć urządzenie głównym wyłącznikiem.

Tryb eco

Tryb eco (tryb energooszczędny) Urządzenie działa ze zmniejszoną mocą ssania. Żywotność baterii wydłuża się.

1. Włączanie trybu eco: Nacisnąć przycisk Eco.
2. Wyłączanie tryb eco: Ponownie nacisnąć przycisk Eco.

Ustawianie mocy ssania

1. Wyregulować moc ssania za pomocą regulatora siły ssania.

Tryb czyszczenia

Wskazówka

W podstawowym czyszczeniu wykładzin tekstylnych żywotność baterii ulega skróceniu ze względu na zwiększoną moc czyszczenia.

1. Ustawić przełącznik dyszy podłogowej na powierzchni twardej lub wykładzinę dywanową.
2. Przeprowadzić czyszczenie.

Wyłączanie urządzenia

1. Wyłączyć urządzenie, naciskając wyłącznik główny.

Po każdym użyciu

1. W razie potrzeby opróżnić główny kosz filtra.
2. Po użyciu wyjąć urządzenie i akcesoria wilgotną ściereczką.

Przechowywanie urządzenia

1. Przenieść urządzenie do suchego pomieszczenia i zabezpieczyć przed dostępem osób nieupoważnionych.

Transport

⚠ OSTROŻNIE

Nieuwzględnianie masy urządzenia

Niebezpieczeństwo odniesienia obrażeń i uszkodzenia
Podczas transportu zwrócić uwagę na masę urządzenia.

1. Na czas transportu w pojazdach należy zabezpieczyć urządzenie przed ślizganiem się i przechyleniem zgodnie z obowiązującymi przepisami.

Składowanie

⚠ OSTROŻNIE

Nieuwzględnianie masy urządzenia

Niebezpieczeństwo odniesienia obrażeń i uszkodzenia
Podczas składowania uwzględnić masę urządzenia.

Urządzenie wolno składać tylko w pomieszczeniach zamkniętych.

1. Nacisnąć przycisk odblokowujący i wyjąć zestaw akumulatorów, aby uniknąć rozładowania.

Czyszczenie i konserwacja

⚠ NIEBEZPIECZEŃSTWO

Niebezpieczeństwo porażenia prądem

Obrażenia z powodu dotknięcia elementów przewodzących prąd

Wyłączyć urządzenie.

Wyjąć zestaw akumulatorów.

Wymiana worka z włókniny/ worka papierowego w filtrze

1. Odblokować i zdjąć osłonę filtra.
2. Wyjąć worek z włókniny lub papierowy z filtra (akcesoria specjalne).
3. Założyć gumowym kołnierzem nowego worka z włókniny lub papierowego (akcesoria specjalne) na króciec ssący (wewnątrz).

Ilustracja 2

4. Założyć i zablokować osłonę filtra.

Ilustracja 3

Czyszczenie kosza filtra głównego

UWAGA

Niebezpieczeństwo spowodowane przez mokry kosz filtra głównego

Ryzyko uszkodzenia urządzenia

Nigdy nie stosować mokrego kosza filtra głównego.

1. W razie potrzeby wyczyścić kosz filtra głównego (można myć) pod bieżącą wodą.

Wymiana filtra powietrza wylotowego

Filtr powietrza wylotowego: Wymiana 1 raz w roku

1. Odblokować i zdjąć obudowę.
2. Odblokować i wyjąć korpus filtra.
3. Wyjąć filtr powietrza wylotowego z korpusu filtra.
4. Włożyć nowy filtr powietrza wylotowego do korpusu.
5. Założyć i zatrasnąć korpus filtra.
6. Założyć i zablokować obudowę.

Wymiana filtra ochronnego silnika

1. Odblokować i zdjąć osłonę filtra.
2. Wyjąć główny kosz filtra.
3. Wyjąć filtr ochronny silnika.
4. Włożyć nowy filtr ochronny silnika.
5. Włożyć główny kosz filtra.
6. Założyć i zablokować osłonę filtra.

Usuwanie usterek

⚠ NIEBEZPIECZEŃSTWO

Niebezpieczeństwo porażenia prądem

Obrażenia z powodu dotknięcia elementów przewodzących prąd

Wyłączyć urządzenie.

Wyjąć zestaw akumulatorów.

Wskazówka

W przypadku wystąpienia usterki (np. pęknięcia filtra) należy natychmiast wyłączyć urządzenie. Przed ponownym uruchomieniem należy usunąć usterkę.

Urządzenie wyłącza się w trakcie pracy

Zadziałała ochrona termiczna silnika

1. Wymienić worek włókninowy lub worek z filtrem papierowym (akcesoria specjalne).
2. Wymienić filtr ochronny silnika.
3. Sprawdzić, czy którakolwiek część nie jest zatkana.
4. Ponownie włączyć urządzenie.

Siła ssania słabnie

1. Wymienić worek z włókniny lub papierowy z filtra (akcesoria specjalne).
2. Wyczyścić główny kosz filtra pod bieżącą wodą i osuszyć.
3. Zamontować / zablokować prawidłowo osłonę filtra.

Wydostawianie się pyłu podczas odkurzania

1. Wymienić uszkodzony worek z włókniny lub papierowy w filtrze (akcesoria specjalne).
2. Sprawdzić osadzenie worka z włókniny lub papierowego w filtrze (akcesoria specjalne).

3. Zamontować / zablokować prawidłowo osłonę filtra.
4. Włożyć nieuszkodzony główny kosz filtra.
5. Włożyć prawidłowo filtr ochronny silnika.

Brak lub niewystarczająca moc ssania

1. Usunąć zatory z dyszy ssącej, rury ssącej lub węża ssącego.
2. Wymienić uszkodzony wąż ssący.
3. Wymienić worek z włókniny lub papierowy z filtra (akcesoria specjalne).
4. Zamontować / zablokować prawidłowo osłonę filtra.
5. Wyczyścić główny kosz filtra pod bieżącą wodą i osuszyć.
6. Włożyć nieuszkodzony główny kosz filtra.
7. Wymienić filtr ochronny silnika.

Urządzenie nie działa

1. Włączyć urządzenie.
2. Pozostawić przegrzaną płytkę do ostygnięcia.
3. Naładować zestaw akumulatorów.
4. Włożyć zestawu akumulatorów.

Serwis

Jeśli usterka nie może zostać usunięta, urządzenie musi zostać skontrolowane w serwisie.

Gwarancja

W każdym kraju obowiązują warunki gwarancji określone przez dystrybutora urządzeń Kärcher. Ewentualne usterki urządzenia usuwane są w okresie gwarancji bezpłatnie, o ile spowodowane są błędem materiałowym lub produkcyjnym. W sprawach napraw gwarancyjnych prosimy kierować się z dowodem zakupu do dystrybutora lub do autoryzowanego punktu serwisowego.

(Adres znajduje się na odwrocie)

Akcesoria i części zamienne

Należy stosować tylko oryginalne akcesoria i części zamienne, ponieważ gwarantują one bezpieczną i bezawaryjną pracę urządzenia.

Informacje dotyczące akcesoriów i części zamiennych można znaleźć na stronie www.kaercher.com.

Lista części zamiennych

Używać tylko oryginalnych zestawów akumulatorów KÄRCHER, a nie akumulatorów jednorazowych.

Nazwa	Numer katalogowy, część zamienna	Numer artykułu, niezapakowany
Zestaw akumulatorów Battery Power+ 36/75	2.445-043.0	6.445-059.0
Zestaw akumulatorów Battery Power+ 36/60	2.042-022.0	6.445-085.0
Zestaw akumulatorów Battery Power 36/50	2.445-031.0	6.445-039.0
Ładowarka do szybkiego ładowania Battery Power+ 36/60 (EU)	2.445-045.0	6.445-063.0
Ładowarka do szybkiego ładowania Battery Power+ 36/60 (GB)	2.445-047.0	6.445-065.0
Ładowarka do szybkiego ładowania Battery Power+ 36/60 (AU)	2.445-051.0	6.445-069.0

Deklaracja zgodności UE

Niniejszym oświadczamy, że określone poniżej urządzenie odpowiada pod względem koncepcji, konstrukcji oraz wprowadzonej przez nas do handlu wersji obowiązującym zasadniczym wymogom dyrektyw UE dotyczącym bezpieczeństwa i zdrowia. Wszelkie niezgodnione z nami modyfikacje urządzenia powodują utratę ważności tego oświadczenia.
Produkt: Odkurzacz do pracy na sucho
Typ: 1.394-xxx

Obowiązujące dyrektywy UE

2006/42/WE (+2009/127/WE)

2009/125/WE

2011/65/UE

2014/30/UE

Zastosowane normy zharmonizowane

EN 50581

EN 55014-1: 2017

EN 55014-2: 2015

EN 60312-1: 2017

EN 60335-1

EN 60335-2-69

EN 61000-3-2: 2014

EN 61000-3-3: 2013

EN 62233: 2008

Zastosowane normy krajowe

Niżej podpisane osoby działają na zlecenie i z upoważnienia zarządu.



H. Jenner

Chairman of the Board of Management



S. Reiser

Director Regulatory Affairs & Certification

Administrator dokumentacji: S. Reiser

Alfred Kärcher SE & Co. KG

Alfred-Kärcher-Str. 28 - 40

71364 Winnenden (Germany)

Tel.: +49 7195 14-0

Faks: +49 7195 14-2212

Winnenden, 2018/10/01

Dane techniczne

Przyłącze elektryczne

Napięcie znamionowe zestawu akumulatorów V 36 DC

Klasa ochrony III

Moc znamionowa W 500

Maksymalna moc W 500

Wydajność urządzenia

Pojemność zbiornika l 5

Ilość powietrza (maks.) l/s 40

Podciśnienie (maks.) kPa (mbar) 21,0 (210)

Czas pracy z w pełni naładowanym akumulatorze - zestaw akumulatorów Battery Power 36/50 minuty 19/Eco: 43

Czas pracy z w pełni naładowanym akumulatorze - zestaw akumulatorów Battery Power+ 36/60 minuty 22/Eco: 50

Czas pracy z w pełni naładowanym akumulatorze - zestaw akumulatorów Battery Power+ 36/75 minuty 31/Eco: 66

Wymiary i masa

Typowy ciężar roboczy kg 8,0

Dł. x szer. x wys. mm 400 x 320 x 636

Średnica węża ssącego mm 35

Długość węża ssącego m 1,5

Warunki otoczenia

Temperatura otoczenia °C 0/+40

Wartości określone zgodnie z EN 60335-2-69

Poziom ciśnienie akustycznego dB(A) 66

L_{pA}

Niepewność pomiaru K_{pA} dB(A) 2

Drgania przenoszone przez kołoczynny górne m/s^2 <2,5

Niepewność pomiaru K m/s^2 0,2

Zmiany techniczne zastrzeżone.

Cuprins

Indicații generale	74
Protecția mediului	74
Utilizarea conform destinației	74
Indicații privind siguranța	74
Descrierea aparatului	74
Pregătirea	75
Punerea în funcțiune	75
Operarea	75
Transport	75
Depozitarea	75
Îngrijirea și întreținerea	75
Remedierea defecțiunilor	76
Garanție	76
Accesorii și piese de schimb	76
Declarație de conformitate UE	77
Date tehnice	77

Indicații generale



Înainte de prima utilizare a aparatului, citiți aceste instrucțiuni de utilizare originale și indicațiile de siguranță aferente.

Respectați aceste instrucțiuni.

Păstrați ambele manuale pentru utilizarea ulterioară sau pentru viitorul posesor.

- Dacă nu sunt respectate instrucțiunile de utilizare și indicațiile de siguranță, pot apărea defecțiuni la nivelul aparatului și pericole pentru operator și alte persoane.
- Dacă intervin defecțiuni la transport, informați imediat distribuitorul.
- La despachetare, verificați conținutul pentru a vă asigura că nu lipsesc accesorii și că nu există alte deteriorări.

Protecția mediului



Materialele de ambalare sunt reciclabile. Vă rugăm să eliminați ambalajele în mod ecologic.



Aparatele electrice și electronice conțin materiale reciclabile prețioase și, uneori, componente precum baterii, acumulatori sau uleiuri, care, în cazul utilizării incorecte sau al eliminării

necorespunzătoare, pot reprezenta un potențial pericol pentru sănătatea oamenilor și pentru mediul înconjurător. Pentru funcționarea corectă a aparatului, aceste componente sunt necesare. Aparatele marcate cu acest simbol nu trebuie aruncate la gunoier menajer.

Observații referitoare la materialele conținute (REACH)

Informații actuale referitoare la materialele conținute puteți găsi la adresa: www.kaercher.com/REACH

Utilizarea conform destinației

⚠ AVERTIZARE

Pericol pentru sănătate

Inspirarea de particule dăunătoare sănătății

Nu utilizați aparatul pentru aspirarea de particule dăunătoare sănătății.

ATENȚIE

Deteriorarea aparatului

Scurtcircuitul cauzat de umiditatea ridicată a aerului

Utilizați și depozitați aparatul doar în interior.

- Acest aspirator universal este destinat pentru curățarea uscată a suprafețelor podelelor și pereților.

- Acest aparat este potrivit pentru uz comercial, de ex. în hoteluri, școli, spitale, fabrici, magazine, birouri și magazine de închiriere.

Indicații privind siguranța

Stimulator cardiac

⚠ PERICOL

Pericol datorat câmpurilor magnetice electrice/de înaltă frecvență radiate

Pericol pentru sănătate în cazul purtării unui stimulator cardiac

La manevrarea acestui aparat, respectați următoarele indicații de siguranță.

- Dacă purtați un stimulator cardiac, vă recomandăm să consultați medicul dumneavoastră sau producătorul stimulatorului cu privire la posibilele măsuri de precauție înainte de a folosi dispozitivul.
- Nu toate tipurile de stimulatori cardiace sunt la fel de rezistente la radiații în imediata apropiere a câmpurilor magnetice electrice/de înaltă frecvență radiate, ceea ce ar putea duce la probleme în funcționarea dispozitivului.
- Dacă medicul dumneavoastră nu vă poate garanta siguranța, nu folosiți dispozitivul!

Descrierea aparatului

Figura A

- 1 Ștuț aspirator (exterior)
- 2 Capac filtru
- 3 Blocarea capacului filtrului
- 4 Sac filtrant din material textil
- 5 Coș filtru principal
- 6 Filtru de protecție a motorului
- 7 Mâner
- 8 Curele de umăr cu bretele centrale și îndreptarea finală
- 9 Centură de șold
- 10 Suport pentru tubul de aspirare
- 11 Pad spate
- 12 Plăcuță cu caracteristici
- 13 Carcasă
- 14 Set de acumulatori
- 15 Buton de deblocare
- 16 Capac
- 17 Carcasă filtru
- 18 Filtru de aer uzat
- 19 Panou de comandă
- 20 Comutator suprafață rigidă/mochetă
- 21 Cârlig accesoriu (rabatabil)
- 22 Duză pentru podea
- 23 Tub de aspirare telescopic
- 24 Tastă Eco (regim de economisire a energiei)
- 25 Afișajul controlului încărcării

- 26) Regulator putere de aspirare
- 27) Cot
- 28) Furtun de aspirare
- 29) Comutator principal

Cod de culori

- Elementele de operare pentru procesul de curățare sunt de culoare galbenă.
- Elementele de operare pentru întreținere și service sunt de culoare gri deschis.

Pregătirea

1. Dezamăbiți aparatul și montați accesoriul.
Figura B

Punerea în funcțiune

1. Verificați dacă coșul filtrului principal este introdus în aparat.

Regimuri de funcționare

- 1 Funcționarea cu sac filtrant din material textil sau cu sac filtrant din hârtie (accesoriu special)
- 2 Funcționare fără sac filtrant

Reglați cureaua de șold și bretelele

1. Așezați dispozitivul pe spate.
2. Înclicetați închizătoarea și reglați cureaua de piept.
Figura C
3. Reglați dispozitivul la corp trăgând de bretelele centrale. Nu vă puneți strângeți prea mult, sarcina principală trebuie să fie pe centura șoldului.
Figura D

4. Reglați poziția dispozitivului pe spate trăgând elementele terminale de strângere.
Figura E

Montarea setului de acumulatori

1. Împingeți setul de acumulatori în suport și blocați-l.

Încărcarea setului de acumulatori

Indicație

Citiți instrucțiunile de funcționare ale producătorului încărcătorului și accordați o atenție deosebită instrucțiunilor de siguranță!

Indicație

Citiți instrucțiunile de funcționare ale producătorului setului de acumulatori și accordați o atenție deosebită instrucțiunilor de siguranță!

Indicație

Setul de acumulatori este încărcat parțial la livrare. Încărcați înainte de punerea în funcțiune și după caz.

Indicație

Setul de acumulatori nu poate fi încărcat decât atunci când este scos.

1. Apăsăți butonul de deblocare și scoateți setul de acumulatori.
2. Încărcați setul de acumulatori conform instrucțiunilor de funcționare ale producătorului încărcătorului și ale producătorului setului de acumulatori.

Operarea

ATENȚIE

Pericol din cauza defectelor tehnice

Pericol de deteriorare a aparatului

Opriiți imediat motorul, în cazul în care puterea de aspirație scade.

Pornirea aparatului

1. Porniți aparatul la comutatorul principal.

Mod Eco

Mod Eco (regim de economisire a energiei): Aparatul funcționează cu o putere redusă de aspirare. Durata de viață a acumulatorului este prelungită.

1. Activați modul Eco: Acționați tasta „Eco”.
2. Dezactivați modul Eco: Acționați din nou tasta „Eco”.

Reglarea puterii de aspirare

1. Reglați puterea de aspirare la regulatorul puterii de aspirare.

Operațiune de curățare

Indicație

La curățarea de bază a suprafețelor textile, durata de funcționare a acumulatorului este redusă ca urmare a puterii sporite de curățare.

1. Setăți comutatorul duzei pentru podea pe suprafața rigidă sau pe mochetă.
2. Efectuați curățarea.

Oprirea aparatului

1. Opriiți aparatul de la comutatorul principal.

După fiecare utilizare

1. Dacă este necesar, goliți coșul de filtru principal.
2. Curățați dispozitivul și accesoriile cu o cârpă umedă, după utilizare.

Depozitarea aparatului

1. Depozitați aparatul într-o cameră uscată și asigurați-l împotriva utilizării neautorizate.

Transport

⚠ PRECAUȚIE

Nerespectarea greutății

Pericol de accidentare și de deteriorare

La transport țineți cont de greutatea aparatului.

1. La transportarea aparatului în vehicule, ancorați-l în conformitate cu directivele aplicabile, pentru a preveni alunecarea și răsturnarea.

Depozitarea

⚠ PRECAUȚIE

Nerespectarea greutății

Pericol de accidentare și de deteriorare

La depozitare țineți cont de greutatea aparatului.

Aparatul poate fi depozitat numai în interior.

1. Apăsăți butonul de eliberare și scoateți setul de acumulatori pentru a evita descărcarea.

Îngrijirea și întreținerea

⚠ PERICOL

Pericol de electrocutare

Răniri cauzate de atingerea pieselor aflate sub tensiune

Opriiți aparatul.

Scoateți setul de acumulatori.

Schimbați sacul filtrant din fetru/sacul filtru de hârtie

1. Deblocați și scoateți capacul filtrului.
Figura 1
2. Scoateți sacul filtrant din fetru sau sacul filtrant din hârtie (accesoriu special).

3. Trageți noul sac filtrant din fetru sau din hârtie (accesoriu special) cu flanșa de cauciuc peste ștuțul de aspirație (interior).

Figura 2

4. Așezați capacul filtrului și blocați-l.

Figura 3

Curățarea coșului filtrului principal

ATENȚIE

Pericol din cauza coșului filtrului principal umed

Pericol de deteriorare a aparatului

Nu puneți niciodată coșul filtrului principal umed.

1. Dacă este necesar, curățați coșul filtrului principal (lavabil) sub jet de apă curentă.

Înlocuirea filtrului de aer uzat

Filtru de aer uzat: Înlocuire 1x an

1. Deblocați și scoateți capacul.
2. Deblocați carcasa filtrului și scoateți-o.
3. Scoateți filtrul de aer uzat din carcasa filtrului.
4. Introduceți filtrul de aer uzat nou în carcasa filtrului.
5. Montați carcasa filtrului și înclichetați-o.
6. Montați și blocați capacul.

Înlocuirea filtrului de protecție a motorului

1. Deblocați capacul filtrului și scoateți-l.
2. Scoateți coșul filtrului principal.
3. Scoateți filtrul de protecție a motorului.
4. Introduceți noul filtru de protecție a motorului.
5. Introduceți coșul filtrului principal.
6. Așezați capacul filtrului și blocați-l.

Remediarea defecțiunilor

⚠ PERICOL

Pericol de electrocutare

Răniri cauzate de atingerea pieselor aflate sub tensiune

Oprțiți aparatul.

Scoateți setul de acumulatori.

Indicație

Dacă apare o defecțiune (de ex. rupere a filtrului), aparatul trebuie oprit imediat. Înainte de repunerea în funcțiune, defecțiunea trebuie remediată.

Aparatul se oprește în timpul funcționării

Termoprotectorul motorului a răspuns

1. Înlocuiți sacul filtrant din material textil sau sacul filtrant din hârtie (accesoriu special).
2. Înlocuiți filtrul de protecție a motorului.
3. Verificați toate componentele pentru a vă asigura că nu sunt înfundate.
4. Porniți din nou aparatul.

Puterea de aspirare scade

1. Înlocuiți sacul filtrant din material textil sau sacul filtrant din hârtie (accesoriu special).
2. Curățați coșul filtrului principal sub jet de apă curentă și uscați-l.
3. Așezați corect/blocați capacul filtrului.

Evacuare praf la aspirare

1. Înlocuiți sacul filtrant din fetru sau din hârtie defect (accesoriu special).
2. Verificați poziția sacului filtrant din material textil sau a sacului filtrant din hârtie (accesoriu special).
3. Așezați corect/blocați capacul filtrului.
4. Introduceți coșul filtrului principal nedeteriorat.
5. Introduceți corect filtrul de protecție a motorului.

Putere de aspirație lipsă sau insuficientă

1. Îndepărtați blocajele din duza de aspirație, tubul de aspirare sau furtunul de aspirare.
2. Înlocuiți furtunul de aspirare defect.
3. Înlocuiți sacul filtrant din material textil sau sacul filtrant din hârtie (accesoriu special).
4. Așezați corect/blocați capacul filtrului.
5. Curățați coșul filtrului principal sub jet de apă curentă și uscați-l.
6. Introduceți coșul filtrului principal nedeteriorat.
7. Înlocuiți filtrul de protecție a motorului.

Aparatul nu funcționează

1. Porniți aparatul.
2. Lăsați platină supraîncălzită să se răcească.
3. Încărcați setul de acumulatori.
4. Introduceți setul de acumulatori.

Departamentul de asistență clienți

Dacă defecțiunea nu poate fi remediată, aparatul trebuie verificat de departamentul de asistență clienți.

Garanție

În fiecare țară sunt valabile condițiile de garanție publicate de distribuitorul nostru din țara respectivă. Eventuale defecțiuni ale acestui aparat, care survin în perioada de garanție și care sunt rezultatul unor defecte de fabricație sau de material, vor fi remediate gratuit. Pentru a putea beneficia de garanție, prezentați-vă cu chitanța de cumpărare la magazin sau la cea mai apropiată unitate de service autorizată.

(Pentru adresă, consultați pagina din spate)

Accesorii și piese de schimb

Utilizați numai accesorii originale și piese de schimb originale; ele asigură funcționarea în siguranță și fără avarii a aparatului.

Informații despre accesorii și piesele de schimb se găsesc la adresa www.kaercher.com.

Listă piese de schimb

Folosiți numai seturi de acumulatori originale KÄRCHER, nu baterii neîncărcabile.

Denumire	Număr de comandă, piesă de schimb	Număr articol, neambalat
Set de acumulatori Battery Power+ 36/75	2.445-043.0	6.445-059.0
Set de acumulatori Battery Power+ 36/60	2.042-022.0	6.445-085.0
Set de acumulatori Battery Power 36/50	2.445-031.0	6.445-039.0
Încărcător rapid Battery Power+ 36/60 (EU)	2.445-045.0	6.445-063.0
Încărcător rapid Battery Power+ 36/60 (GB)	2.445-047.0	6.445-065.0
Încărcător rapid Battery Power+ 36/60 (AU)	2.445-051.0	6.445-069.0

Declarație de conformitate UE

Prin prezenta, declarăm că aparatul indicat mai jos corespunde cerințelor fundamentale privind siguranța și sănătatea prevăzute în directivele UE relevante, prin proiectarea și construcția sa, precum și în versiunea comercializată de noi. În cazul efectuării unei modificări a aparatului care nu a fost convenită cu noi, această declarație își pierde valabilitatea.

Produs: Aspirator pentru mediu uscat
Tip: 1.394-xxx

Directive UE relevante

2006/42/UE (+2009/127/UE)
2009/125/UE
2011/65/UE
2014/30/UE

Norme armonizate aplicate

EN 50581
EN 55014-1: 2017
EN 55014-2: 2015
EN 60312-1: 2017
EN 60335-1
EN 60335-2-69
EN 61000-3-2: 2014
EN 61000-3-3: 2013
EN 62233: 2008

Standarde naționale aplicate

Semnatarii acționează în numele și prin împuternicirea Consiliului director.



H. Jenner
Chairman of the Board of Management



S. Reiser
Director Regulatory Affairs & Certification

Însărcinat cu elaborarea documentației: S. Reiser

Alfred Kärcher SE & Co. KG
Alfred-Kärcher-Str. 28 - 40
71364 Winnenden (Germania)
Tel.: +49 7195 14-0
Fax: +49 7195 14-2212
Winnenden, 2018/10/01

Date tehnice

Conexiune electrică

Tensiune nominală set de acumulatori V 36 DC

Clasă de protecție III

Randament nominal W 500

Putere maximă W 500

Date privind puterea aparatului

Conținutul recipientului l 5

Cantitate de aer (max.) l/s 40

Subpresiune (max.) kPa (mbar) 21,0 (210)

Interval de funcționare la încărcare completă a acumulatorului - set de acumulatori Battery Power 36/50 Minute 19/Eco: 43

Interval de funcționare la încărcare completă a acumulatorului - set de acumulatori Battery Power+ 36/60 Minute 22/Eco: 50

Interval de funcționare la încărcare completă a acumulatorului - set de acumulatori Battery Power+ 36/75 Minute 31/Eco: 66

Dimensiuni și greutate

Greutate tipică în timpul funcționării kg 8,0

Lungime x Lățime x Înălțime mm 400 x 320 x 636

Diametru furtun de aspirare mm 35

Lungime furtun de aspirare m 1,5

Condiții de mediu

Temperatură ambientă °C 0/+40

Valori calculate conform EN 60335-2-69

Nivel de zgomot L_{pA} dB(A) 66

Incertitudine K_{pA} dB(A) 2

Valoarea vibrațiilor mână-braț m/s^2 <2,5

Incertitudine K m/s^2 0,2

Sub rezerva modificărilor tehnice.

Obsah

Všeobecné upozornenia.....	78
Ochrana životného prostredia	78
Používanie v súlade s účelom	78
Bezpečnostné pokyny	78
Popis prístroja	78
Príprava	79
Uvedenie do prevádzky	79
Ovládanie	79
Preprava	79
Skladovanie	79
Starostlivosť a údržba.....	79
Pomoc pri poruchách	80
Záruka	80
Príslušenstvo a náhradné diely	80
EÚ vyhlásenie o zhode.....	81
Technické údaje.....	81

Všeobecné upozornenia



Pred prvým použitím prístroja si prečítajte tento originálny návod na obsluhu a priložené bezpečnostné pokyny. Riadte sa informáciami a pokynmi, ktoré sú v nich uvedené.

Obidva dokumenty si uschovajte pre neskoršie použitie alebo pre nasledujúceho majiteľa.

- Pri nedodržaní návodu na obsluhu a bezpečnostných pokynov môže dôjsť k poškodeniu prístroja a ohrozeniu obsluhy a iných osôb.
- V prípade poškodenia počas prepravy okamžite informujte predajcu.
- Pri rozbaľovaní skontrolujte obsah balenia z hľadiska chýbajúceho príslušenstva alebo poškodenia.

Ochrana životného prostredia



Obalové materiály sú recyklovateľné. Obaly zlikvidujte ekologickým spôsobom.



Elektrické a elektronické zariadenia obsahujú cenné recyklovateľné materiály a často aj komponenty ako napr. batérie, akumulátory alebo olej, ktoré pri nesprávnej manipulácii alebo likvidácii môžu predstavovať potenciálne nebezpečenstvo pre ľudské zdravie a životné prostredie. Tieto komponenty sú však pre správnu prevádzku zariadenia nevyhnutné. Zariadenia označené týmto symbolom nesmú byť likvidované spolu s domovým odpadom.

Informácie o obsiahnutých látkach (REACH)

Aktuálne informácie o obsiahnutých látkach sú uvedené na internetovej stránke: www.kaercher.com/REACH

Používanie v súlade s účelom

⚠ VÝSTRAHA

Ohrozenie zdravia

Vdychnutie zdraviu škodlivých prachov

Prístroj nie je určený na odsávanie zdraviu škodlivých prachov.

POZOR

Poškodenie prístroja

Skrat zapríčinený vysokou vlhkosťou vzduchu

Prístroj používajte a skladujte len vo vnútorných priestoroch.

- Tento univerzálny vysávač je určený na suché čistenie povrchov podláh a stien.

- Tento prístroj je vhodný na priemyselné použitie, napr. v hoteloch, školách, nemocniciach, továrňach, obchodoch, kanceláriách a nájomných priestoroch.

Bezpečnostné pokyny

Kardiostimulátor

⚠ NEBEZPEČENSTVO

Nebezpečenstvo následkom vyžarováných vysokofrekvenčných/elektrických magnetických polí

Ohrozenie zdravia pri používaní kardiostimulátora

Pri manipulácii s týmto prístrojom dodržiavajte nasledujúce bezpečnostné pokyny.

- Ak máte kardiostimulátor, odporúčame vám pred použitím zariadenia konzultovať so svojim lekárom alebo výrobcom kardiostimulátora prípadne preventívne opatrenia.
- Nie všetky typy kardiostimulátorov sú rovnako odolné voči žiareniu v bezprostrednej blízkosti vyžarováných vysokofrekvenčných/elektrických magnetických polí, čo by mohlo viesť k problémom pri prevádzke prístroja.
- Ak lekár nemôže zaručiť vašu bezpečnosť, prístroj nepoužívajte!

Popis prístroja

Obrázok A

- ① Nasávacie hrdlo (vonkajšie)
- ② Kryt filtra
- ③ Blokovanie krytu filtra
- ④ Filtračné vrecko z netkanej textílie
- ⑤ Hlavný filtračný kôš
- ⑥ Ochranný filter motora
- ⑦ Rukoväť
- ⑧ Ramenné popruhy so strednými pásmi a koncovými napínačmi
- ⑨ Bedrový pás
- ⑩ Držiak pre nasávaciu trubicu
- ⑪ Chrbtová vypchávk
- ⑫ Typový štítok
- ⑬ Kryt
- ⑭ Súprava akumulátorov
- ⑮ Tlačidlo na odblokovanie
- ⑯ Kryt
- ⑰ Teleso filtra
- ⑱ Filter odpadového vzduchu
- ⑲ Ovládacia jednotka
- ⑳ Prepínač tvrdá plocha/kobercová podlaha
- ㉑ Háčik na príslušenstvo (vyklápací)
- ㉒ Podlahová hubica
- ㉓ Teleskopická sacia trubica
- ㉔ Tlačidlo Eco (úsporný režim)
- ㉕ Ukazovateľ kontroly nabitia
- ㉖ Regulator sily vysávania

- 27 Koleno
- 28 Nasávacia hadica
- 29 Hlavný spínač

Farebné označenie

- Ovládacie prvky pre čistiaci proces sú žlté.
- Ovládacie prvky pre údržbu a servis sú svetlosivé.

Príprava

1. Vybajte prístroj a namontujte príslušenstvo. **Obrázok B**

Uvedenie do prevádzky

1. Kontrola toho, či je v prístroji vložený hlavný filtračný kôš.

Prevádzkové režimy

1. Prevádzka s filtračným vreckom z netkanej textílie alebo s papierovým filtračným vreckom (špeciálne príslušenstvo)
2. Prevádzka bez filtračného vrečka

Nastavenie bedrového pásu a ramenných popruhov

1. Položte prístroj na zadnú stranu.
2. Zaklapnite uzáver a nastavte bedrový pás. **Obrázok C**
3. Príťahnite prístroj k telu potiahnutím za stredné pásy. Neutahujte príliš pevne, hlavné zaťaženie by malo byť na bedrovom páse. **Obrázok D**

4. Potiahnutím koncových napínačov nastavte polohu prístroja na zadnej strane. **Obrázok E**

Vloženie súpravy akumulátorov

1. Súpravu akumulátorov vsuňte do držiaka akumulátora a zaareťujte.

Nabitie súpravy akumulátorov

Upozornenie

Prečítajte si návod na obsluhu výrobcu nabíjačky a venujte osobitnú pozornosť bezpečnostným pokynom!

Upozornenie

Prečítajte si návod na obsluhu výrobcu súpravy akumulátorov a venujte osobitnú pozornosť bezpečnostným pokynom!

Upozornenie

Súprava akumulátorov je pri dodávke čiastočne nabitá. Pred uvedením do prevádzky a v prípade potreby nabíte.

Upozornenie

Súpravu akumulátorov je možné nabíjať, iba ak je vybitá.

1. Stlačte tlačidlo na odblokovanie a vyberte súpravu akumulátorov.
2. Súpravu akumulátorov nabíjajte podľa návodov na obsluhu výrobcu nabíjačky a výrobcu súpravy akumulátorov.

Ovládanie

POZOR

Nebezpečenstvo v dôsledku technickej poruchy

Nebezpečenstvo poškodenia prístroja

Pri klesajúcom sacom výkone okamžite zastavte motor.

Zapnutie prístroja

1. Prístroj zapnite hlavným vypínačom.

Režim Eco

Režim Eco (úsporný režim): Zariadenie pracuje so zníženým sacím výkonom. Životnosť batérií sa predlžuje.

1. Zapnutie ekologického režimu: Stlačte tlačidlo Eco.
2. Vypnutie ekologického režimu: Znovu stlačte tlačidlo Eco.

Nastavenie sily vysávania

1. Na regulátore sily vysávania nastavte silu vysávania.

Čistiaca prevádzka

Upozornenie

Pri základnom čistení textilných potahov sa životnosť akumulátora skracaje v dôsledku zvýšeného čistiaceho výkonu.

1. Prepínač podlahovej hubice nastavte na tvrdú plochu alebo na koberecovú podlahu.
2. Vykonaajte čistenie.

Vypnutie prístroja

1. Prístroj vypnite pomocou hlavného spínača.

Po každej prevádzke

1. V prípade potreby vyprázdnite hlavný filtračný kôš.
2. Po použití prístroja a príslušenstvo očistite vlhkou utierkou.

Uschovanie zariadenia

1. Zariadenie odložte do suchej miestnosti a zaistite ho pred neoprávnеныm používaním.

Preprava

⚠ UPOZORNENIE

Neřešpektovanie hmotnosti

Nebezpečenstvo zranenia a poškodenia

Pri preprave dbajte na hmotnosť prístroja.

1. Prístroj pri preprave vo vozidlách zaistite proti zosmyknutiu a prevráteniu v súlade s príslušne platnými smernicami.

Skladovanie

⚠ UPOZORNENIE

Neřešpektovanie hmotnosti

Nebezpečenstvo zranenia a poškodenia

Pri skladovaní dbajte na hmotnosť prístroja.

Prístroj sa smie skladovať iba vo vnútorných priestoroch.

1. Stlačte tlačidlo na odblokovanie a vyberte súpravu akumulátorov, aby nedošlo k vybitiu.

Starostlivosť a údržba

⚠ NEBEZPEČENSTVO

Nebezpečenstvo zásahu elektrickým prúdom

Zranenie následkom dotyku dielov vedúcich prúd

Vypnite prístroj.

Vyberte súpravu akumulátorov.

Výmena filtračného vrečka z netkanej textílie/ papierového filtračného vrečka

1. Uvoľnite kryt filtra a odoberte ho. **Obrázok 1**
2. Odstráňte filtračné vrecko z netkanej textílie alebo papierové filtračné vrecko (špeciálne príslušenstvo).

3. Nové filtračné vrečko z netkanej textilie alebo papierové filtračné vrečko (špeciálne príslušenstvo) s gumovou prírubou potiahnite cez nasávacie hrdlo (vo vnútri).

Obrázok 2

4. Nasaďte a zaistite kryt filtra.

Obrázok 3

Čistenie hlavného filtračného koša

POZOR

Nebezpečenstvo v dôsledku mokrého hlavného filtračného koša

Nebezpečenstvo poškodenia prístroja

Do prístroja nikdy nevkladajte mokrý hlavný filtračný kôš.

1. Hlavný filtračný kôš (umývateľný) v prípade potreby vyčistíte pod tečúcou vodou.

Výmena filtra odpadového vzduchu

Filter odpadového vzduchu: výmena 1x ročne

1. Uvoľníte kryt a odoberte ho.
2. Odblokujte teleso filtra a vyberte ho.
3. Z telesa filtra vyberte filter odpadového vzduchu.
4. Do telesa filtra vložte nový filter odpadového vzduchu.
5. Vložte a zaaretujte teleso filtra.
6. Namontujte kryt a zaistíte ho.

Výmena ochranného filtra motora

1. Uvoľníte kryt filtra a odoberte ho.
2. Vyberte hlavný filtračný kôš.
3. Vyberte ochranný filter motora.
4. Vložte nový ochranný filter motora.
5. Vložte hlavný filtračný kôš.
6. Nasaďte a zaistíte kryt filtra.

Pomoc pri poruchách

⚠ NEBEZPEČENSTVO

Nebezpečenstvo zásahu elektrickým prúdom

Zranenie následkom dotyku dielov vedúcich prúd

Vypnite prístroj.

Vyberte súpravu akumulátorov.

Upozornenie

Ak sa vyskytne porucha (napr. zlomenie filtra), prístroj sa musí okamžite vypnúť. Pred opätovnými uvedením do prevádzky sa porucha musí odstrániť.

Prístroj sa počas prevádzky vypne

Došlo k aktivácii tepelnej ochrany motora

1. Vymeňte filtračné vrečko z netkanej textilie alebo papierové filtračné vrečko (špeciálne príslušenstvo).
2. Vymeňte ochranný filter motora.
3. Skontrolujte všetky diely z hľadiska ich upchatia.
4. Znovu zapnite prístroj.

Sacia sila klesá

1. Vymeňte filtračné vrečko z netkanej textilie alebo papierové filtračné vrečko (špeciálne príslušenstvo).
2. Hlavný filtračný kôš očistíte pod tečúcou vodou a osušte ho.
3. Správne nasadíte/zaistíte kryt filtra.

Vystupovanie prachu pri vysávaní

1. Vymeňte poškodené filtračné vrečko z netkanej textilie alebo papierové filtračné vrečko (špeciálne príslušenstvo).
2. Skontrolujte upevnenie filtračného vrečka z netkanej textilie alebo papierového filtračného vrečka (špeciálne príslušenstvo).

3. Správne nasadíte/zaistíte kryt filtra.
4. Vložte nepoškodený hlavný filtračný kôš.
5. Správne vložte ochranný filter motora.

Žiadny alebo nedostatočný sací výkon

1. Odstráňte predmety, ktoré upchávajú nasávaciu hubicu, nasávaciu trubicu alebo nasávaciu hadicu.
2. Vymeňte poškodenú nasávaciu hadicu.
3. Vymeňte filtračné vrečko z netkanej textilie alebo papierové filtračné vrečko (špeciálne príslušenstvo).
4. Správne nasadíte/zaistíte kryt filtra.
5. Hlavný filtračný kôš očistíte pod tečúcou vodou a osušte ho.
6. Vložte nepoškodený hlavný filtračný kôš.
7. Vymeňte ochranný filter motora.

Prístroj nebeží

1. Zapnite zariadenie.
2. Prehriatu dosku nechajte vychladnúť.
3. Nabite súpravu akumulátorov.
4. Vložte súpravu akumulátorov.

Zákaznícky servis

V prípade, že sa porucha nedá odstrániť, prístroj musí skontrolovať zákaznícky servis.

Záruka

V každej krajine platia záručné podmienky vydané našou príslušnou distribučnou spoločnosťou. Prípadné poruchy Vášho zariadenia odstránime v rámci záručnej doby zadarmo, pokiaľ ich príčinou boli materiálové alebo výrobné chyby. Pri uplatňovaní záruky sa spolu s dokladom o kúpe obráťte na Vášho predajcu alebo na najbližšie autorizované servisné stredisko. (adresa je uvedená na zadnej strane)

Príslušenstvo a náhradné diely

Používajte len originálne príslušenstvo a originálne náhradné diely, pretože takéto komponenty zaručujú bezpečnú a bezporuchovú prevádzku zariadenia. Informácie o príslušenstve a náhradných dieloch sa nachádzajú na stránke www.kaercher.com.

Zoznam náhradných dielov

Používajte iba originálne súpravy akumulátorov KÄRCHER. Nepoužívajte akumulátory, ktoré nemožno znovu nabiť.

Názov	Objednávacie číslo, náhradný diel	Číslo položky, nezabalené
Súprava akumulátorov Battery Power+ 36/75	2.445-043.0	6.445-059.0
Súprava akumulátorov Battery Power+ 36/60	2.042-022.0	6.445-085.0
Súprava akumulátorov Battery Power 36/50	2.445-031.0	6.445-039.0
Rýchlonabíjačka Battery Power+ 36/60 (EU)	2.445-045.0	6.445-063.0
Rýchlonabíjačka Battery Power+ 36/60 (GB)	2.445-047.0	6.445-065.0
Rýchlonabíjačka Battery Power+ 36/60 (AU)	2.445-051.0	6.445-069.0

EÚ vyhlásenie o zhode

Týmto prehlasujeme, že nižšie označený stroj zodpovedá na základe svojej koncepcie a konštrukčného vyhotovenia, ako aj od vyhotovení, ktoré sme uviedli do prevádzky, príslušným základným bezpečnostným a zdravotným požiadavkám smerníc ES. V prípade zmeny, ktorú neschválime, stráca toto prehlásenie platnosť.

Výrobok: Suchý vysávač

Typ: 1.394-xxx

Príslušné smernice EÚ

2006/42/ES (+2009/127/ES)

2009/125/ES

2011/65/EÚ

2014/30/EÚ

Aplikované harmonizované normy

EN 50581

EN 55014-1: 2017

EN 55014-2: 2015

EN 60312-1: 2017

EN 60335-1

EN 60335-2-69

EN 61000-3-2: 2014

EN 61000-3-3: 2013

EN 62233: 2008

Aplikované vnútroštátne normy

-

Podpísané osoby konajú z poverenia a s plnou mocou vedenia spoločnosti.



H. Jenner

Chairman of the Board of Management



S. Reiser

Director Regulatory Affairs & Certification

Osoba zodpovedná za dokumentáciu: S. Reiser

Alfred Kärcher SE & Co. KG

Alfred-Kärcher-Str. 28 - 40

71364 Winnenden (Germany)

Tel.: +49 7195 14-0

Fax: +49 7195 14-2212

Winnenden, 2018/10/01

Technické údaje

Elektrická prípojka

Menovité napätie súpravy akumu- V 36 DC
látorov

Trieda ochrany  III

Menovitý výkon W 500

Maximálny výkon W 500

Výkonové údaje prístroja

Objem nádoby l 5

Množstvo vzduchu (max.) l/s 40

Podtlak (max.) kPa 21,0
(mbar) (210)

Prevádzková doba pri úplnom na- min. 19/Eco:
bití akumulátora - súprava akumu- 43
látorov Battery Power 36/50

Prevádzková doba pri úplnom na- min. 22/Eco:
bití akumulátora - súprava akumu- 50
látorov Battery Power+ 36/60

Prevádzková doba pri úplnom na- min. 31/Eco:
bití akumulátora - súprava akumu- 66
látorov Battery Power+ 36/75

Rozmery a hmotnosti

Typická prevádzková hmotnosť kg 8,0

Dĺžka x šírka x výška mm 400 x
320 x
636

Priemer nasávacej hadice mm 35

Dĺžka nasávacej hadice m 1,5

Podmienky prostredia

Teplota okolia °C 0/+40

Zistené hodnoty podľa EN 60335-2-69

Hladina akustického tlaku L_{pA} dB(A) 66

Neistota K_{pA} dB(A) 2

Hodnota vibrácií ruka-rameno m/s^2 <2,5

Neistota K m/s^2 0,2

Technické zmeny vyhradené.

Sadržaj

Opće napomene	82
Zaštita okoliša	82
Namjenska uporaba	82
Sigurnosni napuci	82
Opis uređaja	82
Priprema	83
Puštanje u pogon	83
Rukovanje	83
Transport	83
Skladištenje	83
Njega i održavanje	83
Pomoć u slučaju smetnji	84
Jamstvo	84
Pribor i zamjenski dijelovi	84
EU izjava o sukladnosti	84
Tehnički podaci	85

Opće napomene



Prije prve uporabe Vašeg uređaja pročitajte ove originalne upute za rad i priložene Sigurnosne naputke. Postupajte u skladu s njima.

Čuvajte obje knjižice za kasniju uporabu ili za sljedećeg vlasnika.

- U slučaju nepridržavanja uputa za uporabu i sigurnosnih naputaka može doći do oštećenja uređaja i opasnosti za rukovatelja i druge osobe.
- U slučaju štete nastale prilikom transporta smjesta obavijestite trgovca.
- Kod raspakiravanja provjerite je li sadržaj pakiranja potpun tj. nedostaje li pribor i je li oštećen.

Zaštita okoliša



Ambalažni se materijali mogu reciklirati. Molimo odložite ambalažu na ekološki prihvatljiv način.



Električni i elektronički uređaji sadrže vrijedne reciklažne materijale, a često i sastavne dijelove poput baterija, punjivih baterija ili ulja koji kod nepravilnog rukovanja ili nepravilnog odlaganja u otpad mogu predstavljati potencijalnu opasnost za ljudsko zdravlje i okoliš. Međutim, ti su sastavni dijelovi potrebni za pravilan rad uređaja. Uređaji koji su označeni ovim simbolom ne smiju se odlagati zajedno s kućnim otpadom.

Napomene o sastojcima (REACH)

Aktualne informacije o sastojcima pronađite na: www.kaercher.com/REACH

Namjenska uporaba

⚠ UPOZORENJE

Opasnost po zdravlje

Udisanje prašina opasnih po zdravlje

Uređaj nemojte upotrebljavati za usisavanje prašina koje su opasne po zdravlje.

PAŽNJA

Oštećenje uređaja

Kratki spoj zbog visoke vlažnosti zraka

Uređaj upotrebljavajte i skladištite samo u zatvorenim prostorijama.

- Ovaj univerzalni usisivač prikladan je za suho čišćenje podnih i zidnih površina.

- Ovaj uređaj prikladan je za komercijalnu uporabu, npr. u hotelima, školama, bolnicama, tvornicama, trgovinama, uredima i iznajmljivačkim prostorima.

Sigurnosni napuci

Pejsmejker

⚠ OPASNOST

Opasnost uslijed zračenja visoke frekvencije / električnih magnetskih polja

Opasnost za zdravlje kod nošenja pejsmejкера

Pri rukovanju ovim uređajem obratite pozornost na sljedeće sigurnosne napomene:

- Ako nosite pejsmejker, preporučujemo da se prije rada s uređajem posavjetujete s liječnikom ili proizvođačem pejsmejкера.
- Nisu sve vrste pejsmejкера jednako otporne na zračenje visoke frekvencije / električnih magnetskih polja u neposrednoj blizini, što bi moglo dovesti do problema u radu uređaja.
- Ako vaš liječnik ne može jamčiti vašu sigurnost, nemojte koristiti uređaj!

Opis uređaja

Slika A

- ① Usisni nastavak (izvana)
- ② Poklopac filtra
- ③ Zapor poklopca filtra
- ④ Flizelinska filterska vrećica
- ⑤ Košara glavnog filtra
- ⑥ Filtar za zaštitu motora
- ⑦ ručka
- ⑧ Rameni pojas sa središnjim i krajnjim zateznim trakama
- ⑨ Pojas oko struka
- ⑩ Držač za usisnu cijev
- ⑪ Obloga za leđa
- ⑫ Natpisna pločica
- ⑬ Kućište
- ⑭ Komplet baterija
- ⑮ Tipka za deblokiranje
- ⑯ Poklopac
- ⑰ Kućište filtra
- ⑱ Filtar ispušnog zraka
- ⑲ Upravljački dio
- ⑳ Prekidač za prebacivanje između tvrde površine/tepiha
- ㉑ Kuka za pribor (otkloniva)
- ㉒ Podni nastavak
- ㉓ Teleskopska usisna cijev
- ㉔ Eco tipka (energetski štedljiv način rada)
- ㉕ Kontrolni prikaz punjenja
- ㉖ Regulator usisne snage

- 27 Koljeno
- 28 Usisno crijevo
- 29 Glavna sklopka

Oznake u boji

- Upravljački elementi za proces čišćenja su žute boje.
- Upravljački elementi za održavanje i servis su svjetlosive boje.

Priprema

1. Raspakirajte uređaj i montirajte pribor.
Slika B

Puštanje u pogon

1. Provjerite je li glavna košara filtra umetnuta u uređaj.

Načini rada

1. Rad s flizelinskom filtarskom vrećicom ili papirnatom filtarskom vrećicom (posebni pribor)
2. Rad bez filtarske vrećice

Podešavanje pojasa oko struka i ramenog pojasa

1. Stavite uređaj na leđa.
2. Zapor uglavite i podesite pojas oko struka.
Slika C
3. Prilagodite uređaj tijelu povlačenjem središnjih zateznih traka. Nemojte prejako zategnuti, glavno opterećenje trebalo bi biti na pojasu oko struka.
Slika D

4. Podesite položaj uređaja na leđima povlačenjem krajnjih zateznih traka.
Slika E

Umetanje kompleta baterija

1. Komplet baterija gurnite u držač baterije i uglavite ga.

Punjenje kompleta baterija

Napomena

Pročitajte upute za uporabu proizvođača punjača i obratite posebnu pozornost na sigurnosne napomene!

Napomena

Pročitajte upute za uporabu proizvođača paketa baterija i obratite posebnu pozornost na sigurnosne napomene!

Napomena

Paket baterija je djelomično napunjen kod isporuke. Napunite prije puštanja u pogon i po potrebi.

Napomena

Punjenje paketa baterija može se provoditi samo kada ga izvadite.

1. Pritisnite tipku za deblokiranje i uklonite paket baterija.
2. Napunite paket baterije prema uputama za uporabu proizvođača punjača i proizvođača paketa baterija.

Rukovanje

PAŽNJA

Opasnost zbog tehničkog kvara

Postoji opasnost od oštećenja uređaja

Odmah isključite motor ako se snaga usisavanja smanjuje.

Uključivanje uređaja

1. Uključite uređaj na glavnoj sklopki.

Eco način rada

Eco tipka (energetski štedljiv način rada): Uređaj radi sa smanjenom usisnom snagom. Produžuje se vijek trajanja baterije.

1. Aktiviranje eco načina rada: Pritisnite tipku Eco.
2. Isključite eco način rada: Ponovno pritisnite tipku Eco.

Namještanje usisne snage

1. Regulirajte usisnu snagu na regulatoru usisne snage.

Način rada čišćenja

Napomena

U osnovnom čišćenju tekstilnih obloga vrijeme napunjenosti baterije skraćuje se zbog povećane snage čišćenja.

1. Postavite prekidač podne mlaznice na tvrdnu površinu ili tepih.
2. Provedite čišćenje.

Isključivanje uređaja

1. Isključite uređaj na glavnoj sklopki.

Nakon svakog rada

1. Ako je potrebno, ispraznite košaru glavnog filtra.
2. Nakon upotrebe vlažnom krpom očistite uređaj i pribor.

Čuvanje uređaja

1. Odložite uređaj u suhu prostoriju i zaštitite ga od neovlaštenog korištenja.

Transport

⚠ OPREZ

Nepriдрžavanje težine

Opasnost od ozljeda i oštećenja

Pri transportu uzmite u obzir težinu uređaja.

1. Pri transportu u vozilima uređaj osigurajte od klizanja i prevrtanja prema trenutno važećim direktivama.

Skladištenje

⚠ OPREZ

Nepriдрžavanje težine

Opasnost od ozljeda i oštećenja

Pri skladištenju uzmite u obzir težinu uređaja.

Uređaj se smije skladištiti samo u zatvorenim prostorijama.

1. Pritisnite tipku za deblokiranje i uklonite paket baterija kako biste izbjegli pražnjenje.

Njega i održavanje

⚠ OPASNOST

Opasnost od strujnog udara

Ozljede zbog dodira dijelova pod naponom

Isključite uređaj.

Izvadite paket baterija.

Promjena flizelinske filtarske vrećice / papirnatih filtarske vrećice

1. Deblokirajte poklopac filtra i skinite ga.
Slika 1
2. Uklonite flizelinsku ili papirnatu filtarsku vrećicu (posebni pribor).
3. Navucite novu flizelinsku ili papirnatu filtarsku vrećicu (posebni pribor) s gumenom prirubnicom preko usisnog nastavka (iznutra).
Slika 2

- Postavite poklopac filtra i pričvrstite ga.
Slika 3

Čišćenje košare glavnog filtra

PAŽNJA

Opasnost uslijed mokre košare glavnog filtra

Postoji opasnost od oštećenja uređaja

Nikada ne stavljajte mokru košaru glavnog filtra.

- Ako je potrebno, očistite košaru glavnog filtra (koja se može prati) pod tekućom vodom.

Zamjena filtra ispušnog zraka

Filter ispušnog zraka: promijenite 1x godišnje

- Deblokirajte poklopac i skinite ga.
- Deblokirajte kućište filtra i izvadite ga.
- Izvadite filter ispušnog zraka iz kućišta filtra.
- Umetnite novi filter ispušnog zraka u kućište filtra.
- Umetnite kućište filtra i uglavite ga.
- Postavite poklopac i blokirajte ga.

Zamjena filtra za zaštitu motora

- Deblokirajte poklopac filtra i skinite ga.
- Izvadite košaru glavnog filtra.
- Izvadite filter za zaštitu motora.
- Umetnite novi filter za zaštitu motora.
- Umetnite košaru glavnog filtra.
- Postavite poklopac filtra i pričvrstite ga.

Pomoć u slučaju smetnji

⚠ OPASNOST

Opasnost od strujnog udara

Ozljede zbog dodira dijelova pod naponom

Isključite uređaj.

Izvadite paket baterija.

Napomena

Ako se pojavi smetnja (npr. lom filtra), morate odmah isključiti uređaj. Smetnju treba ukloniti prije ponovnog puštanja u rad.

Uređaj se isključuje tijekom rada

Toplinska zaštita motora je reagirala

- Zamijenite flizelinsku ili papirnatu filterarsku vrećicu (posebni pribor).
- Zamijenite filter za zaštitu motora.
- Na svim dijelovima provjerite postoje li začepljenja.
- Ponovno uključite uređaj.

Usisna snaga se smanjuje

- Zamijenite flizelinsku ili papirnatu filterarsku vrećicu (posebni pribor).
- Očistite košaru glavnog filtra pod tekućom vodom i osušite je.
- Pravilno postavite/pričvrstite poklopac filtra.

Izlaženje prašine pri usisavanju

- Zamijenite neispravnu flizelinsku ili papirnatu filterarsku vrećicu (posebni pribor).
- Provjerite položaj flizelinske filterarske vrećice ili papirnate filterarske vrećice (posebni pribor).
- Pravilno postavite/pričvrstite poklopac filtra.
- Umetnite neoštećenu košaru glavnog filtra.
- Ispravno umetnite filter za zaštitu motora.

Nema ili nedovoljna snaga usisavanja

- Uklonite začepljenja iz usisnog nastavka, usisne cijevi ili usisnog crijeva.
- Zamijenite neispravno usisno crijevo.
- Zamijenite flizelinsku ili papirnatu filterarsku vrećicu (posebni pribor).
- Pravilno postavite/pričvrstite poklopac filtra.
- Očistite košaru glavnog filtra pod tekućom vodom i osušite je.

- Umetnite neoštećenu košaru glavnog filtra.

- Zamijenite filter za zaštitu motora.

Uređaj ne radi

- Uključite uređaj.
- Ostavite da se pregrijana ploča ohladi.
- Napunite komplet baterija.
- Umetanje kompleta baterija.

Servisna služba

Ako se smetnja ne može ukloniti, uređaj mora ispitati servisna služba.

Jamstvo

U svakoj zemlji vrijede jamstveni uvjeti koje je izdala nadležna organizacija za distribuciju. Moguće kvarove na Vašem uređaju popravljamo besplatno unutar jamstvenog roka ako je uzrok materijalna pogreška ili pogreška u proizvodnji. U slučaju koji podliježe jamstvu obratite se s potvrdom o plaćanju Vašem prodavaču ili sljedećoj ovlaštenoj lokaciji servisne službe. (vidi adresu na poledini)

Pribor i zamjenski dijelovi

Koristite samo originalan pribor i originalne zamjenske dijelove jer oni jamče siguran i nesmetan rad uređaja. Informacije o priboru i zamjenskim dijelovima pronađite na www.kaercher.com.

Popis rezervnih dijelova

Koristite samo originalne komplete baterija tvrtke KÄRCHER, a ne baterije koje nisu punjive.

Opis	Kataloški broj, rezervni dio	Broj artikla, nepakirano
Komplet baterija Battery Power+ 36/75	2.445-043.0	6.445-059.0
Komplet baterija Battery Power+ 36/60	2.042-022.0	6.445-085.0
Komplet baterija Battery Power 36/50	2.445-031.0	6.445-039.0
Brzi punjač Battery Power+ 36/60 (EU)	2.445-045.0	6.445-063.0
Brzi punjač Battery Power+ 36/60 (GB)	2.445-047.0	6.445-065.0
Brzi punjač Battery Power+ 36/60 (AU)	2.445-051.0	6.445-069.0

EU izjava o sukladnosti

Ovime izjavljujemo da je dolje označeni stroj na temelju svoje koncepcije i konstrukcije kao i izvedbe koju mi stavljamo u promet sukladan odgovarajućim temeljnim sigurnosnim i zdravstvenim zahtjevima EU direktiva. U slučaju izmjene stroja koja nije dogovorena s nama ova izjava gubi svoju valjanost.

Proizvod: Usisivač za suho usisavanje

Tip: 1.394-xxx

Relevantne EU direktive

2006/42/EZ (+2009/127/EZ)

2009/125/EZ

2011/65/EU

2014/30/EU

Primijenjene usklađene norme

EN 50581

EN 55014-1: 2017

EN 55014-2: 2015

EN 60312-1: 2017
EN 60335-1
EN 60335-2-69
EN 61000-3-2: 2014
EN 61000-3-3: 2013
EN 62233: 2008

Primijenjene nacionalne norme

Dolje potpisani djeluju u ime i po opunomoćenju uprave.



H. Jenner
Chairman of the Board of Management



S. Reiser
Director Regulatory Affairs & Certification

Opunomoćenik za dokumentaciju: S. Reiser

Alfred Kärcher SE & Co. KG
Alfred-Kärcher-Str. 28 - 40
71364 Winnenden (Njemačka)
Tel.: +49 7195 14-0
Telefaks: +49 7195 14-2212
Winnenden, 2018/10/01

Tehnički podaci

Električni priključak

Nazivni napon kompleta baterija V 36 DC

Klasa zaštite  III

Nazivna snaga W 500

Maksimalna snaga W 500

Podaci o snazi uređaja

Zapremina spremnika l 5

Protok zraka (maks.) l/s 40

Podtlak (maks.) kPa 21,0
(mbar) (210)

Vrijeme rada s punim baterijama - minute 19/Eco:
komplet baterija Battery Power 43
36/50

Vrijeme rada s punim baterijama - minute 22/Eco:
komplet baterija Battery Power+ 50
36/60

Vrijeme rada s punim baterijama - minute 31/Eco:
komplet baterija Battery Power+ 66
36/75

Dimenzije i težine

Tipična težina pri radu kg 8,0

Duljina x širina x visina mm 400 x
320 x
636

Promjer usisnog crijeva mm 35

Duljina usisnog crijeva m 1,5

Okolni uvjeti

Okolna temperatura °C 0/+40

Vrijednosti utvrđene prema EN 60335-2-69

Razina zvučnog tlaka L_{pA} dB(A) 66

Nesigurnost K_{pA} dB(A) 2

Vrijednost vibracije šaka-ruka m/s^2 <2,5

Nesigurnost K m/s^2 0,2

Pridržano pravo na tehničke izmjene.

Sadržaj

Opšte napomene.....	85
Zaštita životne sredine	85
Namenska upotreba.....	85
Sigurnosne napomene	86
Opis uređaja.....	86
Priprema.....	86
Puštanje u pogon	86
Rukovanje	86
Transport	87
Skladištenje	87
Nega i održavanje	87
Pomoć u slučaju smetnji	87
Garancija.....	88
Pribor i rezervni delovi.....	88
EU izjava o usklađenosti	88
Tehnički podaci.....	89

Opšte napomene



Pre prve upotrebe, pročitajte originalna uputstva za upotrebu i priložene bezbednosne instrukcije. Postupajte u

skladu sa tim.

Sačuvajte obe knjžice za buduću upotrebu ili sledeće vlasnike.

- Ukoliko se ignorišu uputstvo za rukovanje i bezbednosne napomene, može doći do oštećenja uređaja i mogu se javiti opasnosti po rukovaoaca i druge ljude.
- U slučaju štete nastale prilikom transporta odmah obavestite prodavca.
- Prilikom raspakivanja proverite da li nedostaju delovi opreme i da li ima oštećenja.

Zaštita životne sredine



Ambalaža može da se reciklira. Pakovanja odložite u otpad na ekološki način.



Električni i elektronski uređaji sadrže dragocene materijale koji se mogu reciklirati, a često i sastavne delove kao što su baterije, akumulatori ili ulje koji, u slučaju pogrešnog rukovanja ili pogrešnog odlaganja u otpad mogu da predstavljaju potencijalnu opasnost za zdravlje ljudi i životnu sredinu. Međutim, ovi sastavni delovi su neophodni za pravilan rad uređaja. Uređaji označeni ovim simbolom ne smeju da se odlažu u kućni otpad.

Napomene o sastojcima (REACH)

Aktuelne informacije o sastojcima možete pronaći na: www.kaercher.com/REACH

Namenska upotreba

⚠ UPOZORENJE

Opasnost po zdravlje

Udisanje prašina štetnih po zdravlje

Nemojte koristiti uređaj za usisavanje prašina štetnih po zdravlje.

PAŽNJA

Oštećenje uređaja

*Kratki spoj usled prevelike vlažnosti vazduha
Uređaj skladištite i koristite samo u unutrašnjim prostorima.*

- Ovaj univerzalni usisivač je namenjen za suvo čišćenje podnih i zidnih površina.

- Ovaj uređaj je pogodan za profesionalnu upotrebu, npr. u hotelima, školama, bolnicama, fabrikama, radnjama, kancelarijama i prostorima za iznajmljivanje.

Sigurnosne napomene

Pejsmejker

⚠ OPASNOST

Opasnost usled emitovanja visoke frekvencije/ električnih magnetnih polja

Opasnost po zdravlje prilikom nošenja pejsmejкера Prilikom rukovanja ovim uređajem, obratite pažnju na sledeća upozorenja.

- *Ukoliko nosite pejsmejker, preporučujemo da se pre rukovanja uređajem informišete kod vašeg lekara ili proizvođača pejsmejкера o eventualnim merama predostrožnosti.*
- *Različiti tipovi pejsmejкера imaju različitu otpornost na emitovanu visoku frekvenciju/električna magnetna polja u neposrednoj blizini, što prilikom rukovanja uređajem može dovesti do problema.*
- *Ukoliko vam vaš lekar ne može garantovati bezbednost, onda nemojte koristiti uređaj!*

Opis uređaja

Slika A

- ① Usisni nastavak (spoljašnji)
- ② Poklopac filtera
- ③ Bravica poklopa filtera
- ④ Flizelinska filterska vrećica
- ⑤ Korpa glavnog filtera
- ⑥ Filter za zaštitu motora
- ⑦ Ručka
- ⑧ Rameni nosač sa središnjim i krajnjim zatezačem
- ⑨ Pojas za bok
- ⑩ Držač usisne cevi
- ⑪ Umetak za leđa
- ⑫ Natpisna pločica
- ⑬ Kućište
- ⑭ Akumulatorsko pakovanje
- ⑮ Taster za deblokadu
- ⑯ Poklopac
- ⑰ Kućište za filter
- ⑱ Filter izduvnog vazduha
- ⑲ Jedinica za rukovanje
- ⑳ Prekidač za prebacivanje opcije tvrda površina/ tepih
- ㉑ Kuka iz dodatne opreme (rasklopiva)
- ㉒ Podni nastavak
- ㉓ Teleskopska usisna cev
- ㉔ Eco taster (energetski štedljivi način rada)
- ㉕ Indikator kontrole punjenja
- ㉖ Regulator usisne sile

- ㉗ Zakrivljenje
- ㉘ Usisno crevo
- ㉙ Glavni prekidač

Identifikacija boje

- Komandni elementi za postupak čišćenja su žuti.
- Komandni elementi za održavanje i servis su svetlo sivi.

Priprema

1. Raspakujte uređaj i montirajte dodatnu opremu.

Slika B

Puštanje u pogon

1. Provera da li je korpa glavnog filtera postavljena u uređaj.

Načini rada

- 1 Rad sa flizelinskom filterskom vrećicom ili papirnom filterskom vrećicom (poseban pribor)
- 2 Rad bez filterske vrećice

Podešavanje pojasa za bok i ramenog nosača

1. Postavite uređaj na leđa.
2. Uglavite zatvarač i podesite pojas za bok.

Slika C

3. Povlačenjem središnjih zatezača podesite uređaj prema telu. Nemojte previše zatezati, jer osnovno opterećenje treba da bude na pojasu za bok.

Slika D

4. Položaj uređaja na leđima podesite povlačenjem krajnjih zatezača.

Slika E

Postavljanje akumulatorskog pakovanja

1. Akumulatorsko pakovanje gurnuti u držač akumulatora i uglaviti.

Punjenje akumulatorskog pakovanja

Napomena

Pročitajte uputstvo za rad proizvođača punjača i posebno uvažite sigurnosne napomene!

Napomena

Pročitajte uputstvo za rad proizvođača akumulatorskog pakovanja i posebno uvažite sigurnosne napomene!

Napomena

Akumulatorsko pakovanje je prilikom isporuke delimično napunjeno. Napuniti pre puštanja u rad i po potrebi.

Napomena

Punjenje akumulatorskog pakovanja može da se vrši samo kada je pakovanje izvađeno.

1. Pritisnuti taster za deblokadu i izvaditi akumulatorsko pakovanje.
2. Napunite akumulatorsko pakovanje u skladu sa uputstvima za rad proizvođača punjača i proizvođača akumulatorskog pakovanja.

Rukovanje

PAŽNJA

Opasnost usled tehničkog kvara

Opasnost od oštećenja uređaja

Odmah isključite motor u slučaju pada snage usisavanja.

Uključivanje uređaja

1. Uključite uređaj na glavnom prekidaču.

Ekonomični režim

Ekonomični način rada (energetski štedljiv način rada): Uređaj radi sa smanjenom snagom usisavanja. Vreme rada baterije se produžava.

1. Uključivanje ekonomičnog načina rada: Aktivirati Eco taster.
2. Isključivanje ekonomičnog načina rada: Ponovo aktivirati Eco taster.

Podешavanje usisne snage

1. Usisnu snagu regulisati na regulatoru usisne snage.

Pogon čišćenja

Napomena

Kod osnovnog čišćenja tekstilnih podloga skraćuje se vreme rada baterije usled povećanog učinka čišćenja.

1. Prekidač za prebacivanje podnog nastavka podesite na tvrdu površinu ili tepih.
2. Izvršite čišćenje.

Isključivanje uređaja

1. Isključite uređaj preko glavnog prekidača.

Nakon svakog rada

1. Po potrebi ispraznite korpu glavnog filtera.
2. Nakon upotrebe, uređaj i pribor očistite vlažnom krpom.

Čuvanje uređaja

1. Uređaj odložite u suhu prostoriju i zaštitite ga od neovlašćene upotrebe.

Transport

⚠ OPREZ

Zanemarivanje težine

Opasnost od povreda i oštećenja

Prilikom transporta obratite pažnju na težinu uređaja.

1. Prilikom transporta u vozilima, uređaj osigurajte od isklizavanja i prevrtanja u skladu sa važećim direktivama.

Skladištenje

⚠ OPREZ

Zanemarivanje težine

Opasnost od povreda i oštećenja

Prilikom skladištenja obratite pažnju na težinu uređaja.

Uređaj sme da se skladišti samo u unutrašnjem prostoru.

1. Pritisnite taster za deblokadu i izvadite akumulatorsko pakovanje, da biste izbegli praznjenje.

Nega i održavanje

⚠ OPASNOST

Opasnost od strujnog udara

Povrede dodirivanjem delova koji provode struju

Isključite uređaj.

Izvadite akumulatorsko pakovanje.

Zamena flizelinske filterske vrećice/papirne filterske vrećice

1. Deblokirajte i skinite poklopac filtera.
Slika 1
2. Uklonite flizelinsku filtersku vrećicu ili papirnu filtersku vrećicu (poseban pribor).

3. Novu flizelinsku filtersku vrećicu ili papirnu filtersku vrećicu (poseban pribor) sa gumenom prirubnicom navučite preko usisnog nastavka (unutrašnji).

Slika 2

4. Postavite poklopac filtera i blokirajte ga.

Slika 3

Čišćenje korpe glavnog filtera

PAŽNJA

Opasnost usled vlažne korpe glavnog filtera

Opasnost od oštećenja uređaja

Nikada nemojte postavljati vlažnu korpu glavnog filtera.

1. Korpu glavnog filtera (može da se pere), po potrebi, očistite pod mlazom vode.

Zamena filtera izduvnog vazduha

Filter izduvnog vazduha: zameniti 1x godišnje

1. Deblokirajte i skinite poklopac.
2. Deblokirajte i izvadite kućište filtera.
3. Izvadite filter izduvnog vazduha iz kućišta filtera.
4. Postavite novi filter izduvnog vazduha u kućište filtera.
5. Umetnite i uglavite kućište filtera.
6. Postavite i blokirajte poklopac.

Zamena filtera za zaštitu motora

1. Deblokirajte i skinite poklopac filtera.
2. Skinite korpu glavnog filtera.
3. Skinite filter za zaštitu motora.
4. Postavite novi filter za zaštitu motora.
5. Postavite korpu glavnog filtera.
6. Postavite poklopac filtera i blokirajte ga.

Pomoć u slučaju smetnji

⚠ OPASNOST

Opasnost od strujnog udara

Povrede dodirivanjem delova koji provode struju

Isključite uređaj.

Izvadite akumulatorsko pakovanje.

Napomena

Ukoliko dođe do pojave smetnje (npr. pucanje filtera), uređaj mora odmah da se isključi. Smetnja mora da se otkloni pre ponovnog puštanja u rad.

Uređaj se isključuje tokom rada

Aktivirala se termička zaštita motora

1. Zamenite flizelinsku ili papirnu filtersku vrećicu (poseban pribor).
2. Zamenite filter za zaštitu motora.
3. Proveriti sve delove u pogledu začepljenja.
4. Ponovo uključite uređaj.

Usisna snaga opada

1. Zamenite flizelinsku ili papirnu filtersku vrećicu (poseban pribor).
2. Očistite korpu glavnog filtera pod mlazom vode i osušite je.
3. Pravilno postavite/blokirajte poklopac filtera.

Isticanje prašine prilikom usisavanja

1. Zamenite neispravnu flizelinsku ili papirnu filtersku vrećicu (poseban pribor).
2. Proverite položaj flizelinske ili papirne filterske vrećice (poseban pribor).
3. Pravilno postavite/blokirajte poklopac filtera.
4. Postavite neoštećenu korpu glavnog filtera.
5. Pravilno postavite filter za zaštitu motora.

Nepostojeća ili nedovoljna snaga usisavanja

1. Uklonite začepljenje na usisnom nastavku, usisnoj cevi ili usisnom crevu.
2. Zamenite neispravno usisno crevo.
3. Zamenite filzelinsku ili papirnu filtersku vrećicu (poseban pribor).
4. Pravilno postavite/blokirajte poklopac filtera.
5. Očistite korpu glavnog filtera pod mlazom vode i osušite je.
6. Postavite neoštećenu korpu glavnog filtera.
7. Zamenite filter za zaštitu motora.

Uređaj ne radi

1. Uključiti uređaj.
2. Ostavite pregrejanu matičnu ploču da se ohladi.
3. Napunite akumulatorsko pakovanje.
4. Postavite akumulatorsko pakovanje.

Servisna služba

Ako smetnja ne može da se otkloni, uređaj mora da se odnese na proveru u servisnu službu.

Garancija

U svakoj zemlji važe uslovi garancije koje je izdala naša nadležna distributivna organizacija. Bilo kakve smetnje na uređaju otklanjamo besplatno u garantnom roku, ukoliko je uzrok smetnje greška u materijalu ili proizvodnji. U slučaju koji podleže garanciji obratite se sa računom vašem distributeru ili narednoj ovlašćenoj lokaciji servisne službe.
(Adresu vidi na poledini)

Pribor i rezervni delovi

Koristite samo originalni pribor i originalne rezervne delove pošto oni garantuju bezbedan rad i rad bez smetnji na uređaju.

Informacije o priboru i rezervnim delovima možete pronaći na www.kaercher.com.

Spisak rezervnih delova

Koristite samo KÄRCHER originalna akumulatorska pakovanja, nemojte upotrebljavati punjive baterije.

Naziv	Kataloški broj, rezervni deo	Broj artikla, bez pakovanja
Akumulatorsko pakovanje Battery Power+ 36/75	2.445-043.0	6.445-059.0
Akumulatorsko pakovanje Battery Power+ 36/60	2.042-022.0	6.445-085.0
Akumulatorsko pakovanje Battery Power 36/50	2.445-031.0	6.445-039.0
Punjač za brzo punjenje Battery Power+ 36/60 (EU)	2.445-045.0	6.445-063.0
Punjač za brzo punjenje Battery Power+ 36/60 (GB)	2.445-047.0	6.445-065.0
Punjač za brzo punjenje Battery Power+ 36/60 (AU)	2.445-051.0	6.445-069.0

EU izjava o usklađenosti

Ovim putem izjavljujemo da mašina označena u nastavku, na osnovu svoje koncepcije i konstrukcije kao i u izvedbi koju smo pustili u promet, odgovara važećim osnovnim zahtevima za bezbednost i zdravlje iz EU direktiva. U slučaju izmena na mašini bez naše saglasnosti ova izjava prestaje da važi.

Proizvod: Ulsisivač za suvo usisavanje

Tip: 1.394-xxx

Važeće direktive EU

2006/42/EZ (+2009/127/EZ)

2009/125/EZ

2011/65/EU

2014/30/EU

Primenjene harmonizovane norme

EN 50581

EN 55014-1: 2017

EN 55014-2: 2015

EN 60312-1: 2017

EN 60335-1

EN 60335-2-69

EN 61000-3-2: 2014

EN 61000-3-3: 2013

EN 62233: 2008

Primenjene nacionalne norme

-

Potpisnici deluju po nalogu i uz punomoć upravnog odbora.



H. Jenner

Chairman of the Board of Management



S. Reiser

Director Regulatory Affairs & Certification

Lice ovlašćeno za dokumentaciju: S. Reiser

Alfred Kärcher SE & Co. KG

Alfred-Kärcher-Str. 28 - 40

71364 Winnenden (Germany)

Tel.: +49 7195 14-0

Faks: +49 7195 14-2212

Winnenden, 2018/10/01

Tehnički podaci

Električni priključak

Nominalni napon akumulatorskog V 36 DC
pakovanja

Klasa zaštite  III

Nominalna snaga W 500

Maksimalna snaga W 500

Podaci o snazi uređaja

Zapremina posude l 5

Protok vazduha (maks.) l/s 40

Podpritisak (maks.) kPa 21,0
(mbar) (210)

Vreme rada pri punom punjenju
akumulatora - akumulatorsko
pakovanje Battery Power 36/50 minuta 19/Eco:
43

Vreme rada pri punom punjenju
akumulatora - akumulatorsko
pakovanje Battery Power+ 36/60 minuta 22/Eco:
50

Vreme rada pri punom punjenju
akumulatora - akumulatorsko
pakovanje Battery Power+ 36/75 minuta 31/Eco:
66

Dimenzije i težine

Tipična radna težina kg 8,0

Dužina x širina x visina mm 400 x
320 x
636

Prečnik usisnog creva mm 35

Dužina usisnog creva m 1,5

Uslovi okruženja

Temperatura okoline °C 0/+40

Utvrđene vrednosti prema EN 60335-2-69

Nivo zvučnog pritiska L_{pA} dB(A) 66

Nepouzdanost K_{pA} dB(A) 2

Vrednost vibracije na šaci i ruci m/s^2 <2,5

Nepouzdanost K m/s^2 0,2

Zadržano pravo na tehničke promene.

Съдържание

Общи указания	89
Зашита на околната среда	89
Употреба по предназначение	89
Указания за безопасност	90
Описание на уреда	90
Подготовка	90
Пускане в експлоатация	90
Обслужване	91
Транспортиране	91
Съхранение	91
Грижа и поддръжка	91
Помощ при повреди	92
Гаранция	92
Акcesoари и резервни части	92
Декларация за съответствие на ЕС	93
Технически данни	93

Общи указания



Преди първото използване на уреда прочетете това оригинално ръководство за експлоатация и

приложените указания за безопасност.

Процедирайте съответно.

Запазете двете книжки за последващо използване или за следващия собственик.

- При пренебрегване на ръководството за експлоатация и на указанията за безопасност могат да възникнат повреди по уреда и опасности за обслужващото лице и за други хора.
- При транспортни дефекти незабавно информирайте търговеца.
- При разопаковането проверете съдържанието на опаковката за липсващи принадлежности или повреди.

Зашита на околната среда



Опаковъчните материали подлежат на рециклиране. Моля, изхвърляйте опаковките по съобразен с околната среда начин.



Електрическите и електронните уреди съдържат ценни материали, подлежащи на рециклиране, а често и съставни части, напр. батерии, акумулаторни батерии или масло,

които при неправилно боравене или изхвърляне могат да представляват потенциална опасност за човешкото здраве и за околната среда. За правилното функциониране на уреда все пак тези съставни части са необходими. Обозначените с този символ уреди не трябва да бъдат изхвърляни заедно с битовите отпадъци.

Указания за съставни вещества (REACH)

Актуална информация относно съставни вещества можете да намерите тук: www.kaercher.com/REACH

Употреба по предназначение

⚠ ПРЕДУПРЕЖДЕНИЕ

Опасност за здравето

Вдишване на опасни за здравето прахове

Не използвайте уреда за изсмукване на опасни за здравето прахове.

ВНИМАНИЕ

Повреда на уреда

Късо съединение поради висока влажност на въздуха

Използвайте и съхранявайте уреда само във вътрешни помещения.

- Тази универсална прахосмукачка е предназначена за сухо почистване на подови и стенни повърхности.
- Този уред е подходящ за промишлена употреба, напр. в хотели, училища, болници, фабрики, магазини, офиси и помещения под наем.

Указания за безопасност

Кардиостимулатор

▲ ОПАСНОСТ

Опасност поради излъчвана висока честота/електрически магнитни полета

Опасност за здравето при носене на кардиостимулатор

При работата с този уред спазвайте дадените по-долу указания за безопасност.

- Ако носите кардиостимулатор, препоръчваме да се информирате от Вашия лекар или от производителя на кардиостимулатора за евентуални предпазни мерки, преди да използвате уреда.
- Не всички типове кардиостимулатори са еднакво устойчиви на излъчвания към излъчвана висока честота/електрически магнитни полета в непосредствена близост, което може да доведе до проблеми при работата на уреда.
- Ако Вашият лекар не може категорично да гарантира безопасност, не използвайте уреда!

Описание на уреда

Фигура А

- ① Всмукателен накрайник (отвън)
- ② Капак на филтъра
- ③ Блокировка на капака на филтъра
- ④ Филтърна торбичка от текстилен материал
- ⑤ Кошничка на главния филтър
- ⑥ Защитен филтър на двигателя
- ⑦ Ръкохватка
- ⑧ Презрамки със стягащ механизъм в средата и в края
- ⑨ Набедрен ремък
- ⑩ Държач на всмукателната тръба
- ⑪ Подложка за гърба
- ⑫ Типова табелка
- ⑬ Корпус
- ⑭ Акумулираща батерия
- ⑮ Бутон за деблокиране
- ⑯ Капак
- ⑰ Корпус на филтъра
- ⑱ Филтър за изходящ въздух

- ⑲ Обслужващ елемент
- ⑳ Превключвател твърда повърхност/под с килим
- ㉑ Аксесоар кука (разгъваща се)
- ㉒ Подова дюза
- ㉓ Телескопична всмукателна тръба
- ㉔ Бутон Eco (режим за спестяване на енергия)
- ㉕ Индикатор за контрол на зареждането
- ㉖ Регулатор на изсмукващата сила
- ㉗ Огъната част
- ㉘ Смукателен маркук
- ㉙ Главен прекъсвач

Цветна маркировка

- Обслужващите елементи за процеса на почистване са жълти.
- Обслужващите елементи за поддръжка и сервизно обслужване са светлосиви.

Подготовка

1. Разопакувайте уреда и монтирайте принадлежностите.

Фигура В

Пускане в експлоатация

1. Проверка дали кошничката на главния филтър е поставена в уреда.

Режими на работа

1. Работа с филтърна торбичка от текстилен материал или хартиена филтърна торбичка (специална принадлежност)
2. Работа без филтърна торбичка

Настройка на набедрения ремък и презрамките

1. Поставете уреда на гърба.
2. Фиксирайте закопчалката и регулирайте набедрения ремък.

Фигура С

3. Чрез издърпване на стягащите механизми в средата нагласете уреда към тялото. Не стягайте твърде силно, основният товар трябва да пада върху набедрения ремък.

Фигура D

4. Настройте положението на уреда на гърба чрез издърпване на стягащите механизми в края.

Фигура E

Поставяне на акумулиращата батерия

1. Поставете акумулиращата батерия в нейния държач и я фиксирайте.

Зареждане на акумулиращата батерия

Указание

Прочетете ръководството за експлоатация на производителя на зарядното устройство и спазвайте особено указанията за безопасност!

Указание

Прочетете ръководството за експлоатация на производителя на акумулиращата батерия и спазвайте особено указанията за безопасност!

Указание

При доставката акумулиращата батерия е частично заредена. Заредете преди пускане в експлоатация и при необходимост.

Указание

Акумулиращата батерия може да се зарежда само когато е извадена.

1. Натиснете бутона за деблокиране и извадете акумулиращата батерия.
2. Заредете акумулиращата батерия, както е описано в ръководството за експлоатация на производителя на зарядното устройство и производителя на акумулиращата батерия.

Обслужване

ВНИМАНИЕ

Опасност поради технически дефект

Опасност от повреда на уреда

При отслабваща всмукателна мощност веднага изключете мотора.

Включване на уреда

1. Включете уреда от главния прекъсвач.

Режим Есо

Режим Есо (режим за спестяване на енергия): Уредът работи с намалена всмукателна мощност. Времето за зареждане се удължава.

1. Включване на режим Есо: Натиснете бутон Есо.
2. Изключване на режим Есо: Натиснете отново бутон Есо.

Настройка на силата на изсмукване

1. Регулирайте силата на изсмукване от регулатора на изсмукващата сила.

Режим на почистване

Указание

При основното почистване на текстилни настилки времето на работа на акумулиращата батерия се съкращава поради по-високата мощност на почистване.

1. Поставете превключвателя на подовата дюза на твърда повърхност или под с килим.
2. Извършете почистването.

Изключване на уреда

1. Изключете уреда от главния прекъсвач.

След всяка употреба

1. При необходимост изпразнете кошничката на главния филтър.
2. След употреба почиствайте уреда и принадлежностите с влажна кърпа.

Съхранение на уреда

1. Съхранявайте уреда в сухо помещение и го подсигурете срещу неоправомощено ползване.

Транспортиране

⚠ ПРЕДПАЗЛИВОСТ

Несъблюдаване на теглото

Опасност от наранявания и повреди

При транспортиране съблюдавайте теглото на уреда.

1. При транспортиране в превозни средства осигурявайте уреда срещу изплъзване и обръщане в съответствие с валидните инструкции.

Съхранение

⚠ ПРЕДПАЗЛИВОСТ

Несъблюдаване на теглото

Опасност от наранявания и повреди

При съхранението вземайте под внимание теглото на уреда.

Уредът трябва да се съхранява само във вътрешни помещения.

1. Натиснете бутона за деблокиране и извадете акумулиращата батерия, за да предотвратите разреждане.

Грижа и поддръжка

⚠ ОПАСНОСТ

Опасност от токов удар

Наранявания поради допир до провеждащи ток части

Изключете уреда.

Извадете акумулиращата батерия.

Смяна на филтърна торбичка от текстилен материал/хартиена филтърна торбичка

1. Деблокирайте и свалете капака на филтъра.
Фигура 1
2. Извадете филтърната торбичка от текстилен материал или хартиената филтърна торбичка (специална принадлежност).
3. Издърпайте новата филтърна торбичка от текстилен материал или новата хартиена филтърна торбичка (специална принадлежност) с гумен фланец през всмукателния накрайник (отвътре).
Фигура 2
4. Поставете и блокирайте капака на филтъра.
Фигура 3

Почистване на кошничката на главния филтър

ВНИМАНИЕ

Опасност поради мокра кошничка на главния филтър

Опасност от повреда на уреда

Никога не поставяйте кошничката на главния филтър мокра.

1. Ако е необходимо, почистете кошничката на главния филтър (миеща се) под течаща вода.

Смяна на филтъра за изходящ въздух

Филтър за изходящ въздух: да се сменя 1x годишно

1. Деблокирайте капака и го и свалете.
2. Деблокирайте корпуса на филтъра и го извадете.
3. Извадете филтъра за изходящ въздух от корпуса на филтъра.
4. Поставете нов филтър за изходящ въздух в корпуса на филтъра.
5. Поставете и фиксирайте корпуса на филтъра.
6. Поставете капака и го блокирайте.

Смяна на защитния филтър на двигателя

1. Деблокирайте и свалете капака на филтъра.
2. Извадете кошничката на главния филтър.
3. Извадете защитния филтър на двигателя.
4. Поставете нов защитен филтър на двигателя.
5. Поставете кошничката на главния филтър.
6. Поставете и блокирайте капака на филтъра.

Помощ при повреди

⚠ ОПАСНОСТ

Опасност от токов удар

Наранявания поради допир до провеждащи ток части

Изключете уреда.

Извадете акумулиращата батерия.

Указания

Ако настъпи повреда (напр. счупване на филтъра), уредът трябва да се изключи незабавно. Преди повторно пускане в експлоатация трябва да се отстранят повредата.

Уредът се изключва по време на работа

Защитният термopротектор на двигателя е сработил

1. Сменете филтърната торбичка от текстилен материал или хартиената филтърна торбичка (специална принадлежност).
2. Сменете защитния филтър на двигателя.
3. Проверете всички части за запушвания.
4. Включете уреда отново.

Силата на всмукване отслабва

1. Сменете филтърната торбичка от текстилен материал или хартиената филтърна торбичка (специална принадлежност).
2. Почистете кошничката на главния филтър под течаша вода и оставете да изсъхне.
3. Поставете/блокирайте правилно капака на филтъра.

Излизане на прах при засмукване

1. Сменете дефектната филтърна торбичка от текстилен материал или хартиената филтърна торбичка (специална принадлежност).
2. Проверете положението на филтърната торбичка от текстилен материал или хартиената филтърна торбичка (специална принадлежност).
3. Поставете/блокирайте правилно капака на филтъра.
4. Поставете неповредена кошничка на главния филтър.
5. Поставете правилно защитния филтър на двигателя.

Липсваща или недостатъчна всмукателна мощност

1. Отстранете запушванията от всмукателната дюза, всмукателната тръба или всмукателния маркуч.
2. Сменете дефектния всмукателен маркуч.
3. Сменете филтърната торбичка от текстилен материал или хартиената филтърна торбичка (специална принадлежност).
4. Поставете/блокирайте правилно капака на филтъра.
5. Почистете кошничката на главния филтър под течаша вода и оставете да изсъхне.
6. Поставете неповредена кошничка на главния филтър.
7. Сменете защитния филтър на двигателя.

Уредът не работи

1. Включете уреда.
2. Оставете прегрялата платка да се охлади.
3. Заредете акумулиращата батерия.
4. Поставете акумулиращата батерия.

Сервис

Ако повредата не може да бъде отстранена, уредът трябва да бъде проверен от сервиса.

Гаранция

Във всяка държава са валидни издадените от нашия оторизиран дистрибутор гаранционни условия. Евентуални повреди на Вашия уред ще отстраним в рамките на гаранционния срок безплатно, ако се касае за дефект в материалите или производствен дефект. В случай на предявяване на право на гаранция, се обрънете към Вашия дистрибутор или към най-близкия оторизиран сервис, като представите касовата бележка. (Адрес, вж. задната страна)

Акcesoари и резервни части

Използвайте само оригинални акcesoари и оригинални резервни части, по този начин осигурявате безопасната и безпроблемна експлоатация на уреда.

Информация относно акcesoари и резервни части ще намерите тук: www.kaercher.com.

Списък с резервни части

Използвайте само оригинални акумулаторни батерии KÄRCHER, не използвайте акумулаторни батерии, които не могат да се презаредят.

Обозначение	Номер на поръчка, резервна част	Номер на артикул, неопакoван
Акумулираща батерия Battery Power+ 36/75	2.445-043.0	6.445-059.0
Акумулираща батерия Battery Power+ 36/60	2.042-022.0	6.445-085.0
Акумулираща батерия Battery Power 36/50	2.445-031.0	6.445-039.0
Зарядно устройство за бързо зареждане Battery Power+ 36/60 (EU)	2.445-045.0	6.445-063.0
Зарядно устройство за бързо зареждане Battery Power+ 36/60 (GB)	2.445-047.0	6.445-065.0
Зарядно устройство за бързо зареждане Battery Power+ 36/60 (AU)	2.445-051.0	6.445-069.0

Декларация за съответствие на ЕС

С настоящото декларираме, че посочената по-долу машина по своята концепция и конструкция, както и в пуснатото от нас на пазара изпълнение, съответства на приложимите основни изисквания за безопасност и опазване на здравето, определени в директивите на ЕС. При несъгласувана с нас промяна на машината тази декларация губи своята валидност.

Продукт: Прахосмукачка за сухо почистване
Тип: 1.394-xxx

Приложими директиви на ЕС

2006/42/EO (+2009/127/EO)
2009/125/EO
2011/65/EC
2014/30/EC

Приложими хармонизирани стандарти

EN 50581
EN 55014-1: 2017
EN 55014-2: 2015
EN 60312-1: 2017
EN 60335-1
EN 60335-2-69
EN 61000-3-2: 2014
EN 61000-3-3: 2013
EN 62233: 2008

Приложими национални стандарти

Подписващите лица действат от името и като пълномощници на управителния орган.



H. Jenner
Chairman of the Board of Management



S. Reiser
Director Regulatory Affairs & Certification

Пълномощник по документацията: S. Reiser

Alfred Kärcher SE & Co. KG
Alfred-Kärcher-Str. 28 - 40
71364 Winnenden (Germany)
Тел.: +49 7195 14-0
Факс: +49 7195 14-2212
Winnenden, 2018/10/01

Технически данни

Електрическо свързване

Номинално напрежение на акумулираща батерия	V	36 DC
---	---	-------

Клас защита		III
-------------	---	-----

Номинална мощност	W	500
-------------------	---	-----

Максимална мощност	W	500
--------------------	---	-----

Данни за мощността на уреда

Съдържание на резервоара	l	5
--------------------------	---	---

Количество въздух (макс.)	l/s	40
---------------------------	-----	----

Вакуум (макс.)	kPa (mbar)	21,0 (210)
----------------	------------	------------

Продължителност на работа при пълно зареждане на акумулиращата батерия - акумулираща батерия Battery Power 36/50	Минуты	19/Eco: 43
--	--------	------------

Продължителност на работа при пълно зареждане на акумулиращата батерия - акумулираща батерия Battery Power+ 36/60	Минуты	22/Eco: 50
---	--------	------------

Продължителност на работа при пълно зареждане на акумулиращата батерия - акумулираща батерия Battery Power+ 36/75	Минуты	31/Eco: 66
---	--------	------------

Размери и тегла

Типично собствено тегло	kg	8,0
-------------------------	----	-----

Дължина x ширина x височина	mm	400 x 320 x 636
-----------------------------	----	-----------------

Диаметър на всмукателния маркуч	mm	35
---------------------------------	----	----

Дължина на всмукателния маркуч	m	1,5
--------------------------------	---	-----

Условия на заобикалящата среда

Околна температура	°C	0/+40
--------------------	----	-------

Установени стойности съгласно EN 60335-2-69

Ниво на звуково налягане L _{рА}	dB(A)	66
--	-------	----

Неустойчивост K _{рА}	dB(A)	2
-------------------------------	-------	---

Стойност на вибрацията ръка-рамо	m/s ²	<2,5
----------------------------------	------------------	------

Неустойчивост K	m/s ²	0,2
-----------------	------------------	-----

Запазваме си правото на технически промени.

Sisukord

Üldised juhised	94
Keskonnakaitse	94
Nõuetekohane kasutamine.....	94
Ohutusjuhised	94
Seadme kirjeldus.....	94
Ettevalmistus	95
Käikuvõtmine.....	95
Käsitsemine.....	95
Transport.....	95
Ladustamine.....	95
Hoolitus ja jooksevremont.....	95
Abi rikete korral	96
Garantii.....	96
Lisavarustus ja varuosad.....	96
EL vastavusdeklaratsioon.....	96
Tehnilised andmed	97

Üldised juhised



Enne seadme esmast kasutamist lugege see originaalkasutusjuhend ja kaasasolevad ohutusjuhised läbi. Toimige

neile vastavalt.

Hoidke mõlemad brošüürid hilisemaks kasutamiseks või järgmise omaniku tarbeks alles.

- Kasutusjuhendi ja ohutusjuhiste eiramisel võivad tekkida kahjustused seadmel ja ohud operaatorile ning teistele inimestele.
- Informeerige transpordikahjude korral kohe edasimüüjat.
- Kontrollige lahtipakkimisel pakendi sisu puuduvate tarvikute või kahjustuste suhtes.

Keskonnakaitse



Pakkematerjalid on taaskasutatavad. Utiliseerige pakendid keskkonnasäästlikult.



Elektrilised ja elektroonilised seadmed sisaldavad väärtuslikke taaskasutatavaid materjale ja sageli koostisosi nagu patareid, akud või õli, mis võivad vale ümberkääimise või vale utiliseerimise korral kujutada potentsiaalset ohtu inimeste tervisele ja keskkonnale. Seadme nõuetekohaseks käitamiseks on neid koostisosi siiski vaja. Selle sümboliga tähistatud seadmeid ei tohi utiliseerida koos olmeprügiga.

Juhised koostisainete kohta (REACH)

Aktuaalse info koostisainete kohta leiate aadressilt: www.kaercher.com/REACH

Nõuetekohane kasutamine

⚠ HOIATUS

Oht tervisele

Tervist kahjustavate tolmude sissehingamine

Ärge kasutage seadet tervist kahjustavate tolmude imemiseks.

TÄHELEPANU

Seadme kahjustus

Lühis kõrge õhuniiskuse tõttu

Kasutage ja ladustage seadet ainult siseruumides.

- See universaalimur on ette nähtud põrand- ja seinapidandade kuivpuhastuseks.
- Antud seade sobib tööstuslikuks kasutamiseks nt hotellides, koolides, haiglates, tehastes, kauplustes, büroodes ja üüriarides.

Ohutusjuhised

Südamestimulaator

⚠ OHT

Oht kiirguslike kõrgsageduslike/elektriliste magnetväljade tõttu

Terviseoht südamestimulaatori kasutamisel

Järgige selle seadmega ümberkääimisel järgmisi ohutusjuhiseid.

- Kui teil on südamestimulaator, soovime enne seadme kasutamist konsulteerida oma arsti või südamestimulaatori tootjaga võimalike ettevaatusabinõude osas.
- Mitte kõik südamestimulaatori tüübid pole kiirguse suhtes võrdset vastupidavad kõrgsageduslike/elektriliste magnetväljade vahetus läheduses, mis võib tekitada probleeme seadme töös.
- Kui arst ei saa teie ohutust tagada, ärge seda seadet kasutage!

Seadme kirjeldus

Joonis A

- ① Imiotsik (väljaspool)
- ② Filtrikatte
- ③ Filtrikatte lukustus
- ④ Filiiifilterkott
- ⑤ Peafiltrikorv
- ⑥ Mootorikaitsefilter
- ⑦ Käepide
- ⑧ Õlarihmad keskmise pinguti ja otsapingutiga
- ⑨ Sukahoidja
- ⑩ Imitoru hoidik
- ⑪ Seljapolster
- ⑫ Tüübisilt
- ⑬ Korpus
- ⑭ Akupakk
- ⑮ Lahtilukustusklahv
- ⑯ Kate
- ⑰ Filtrikorpus
- ⑱ Heitõhufilter
- ⑲ Käsitsemisplokk
- ⑳ Kõva pinna/vaipkatte ümberlüüti
- ㉑ Tarvikukonks (lahti klapitav)
- ㉒ Põrandadüüs
- ㉓ Teleskoop-imitoru
- ㉔ Eco-klahv (energiasäästumoodus)
- ㉕ Laadimiskontrolli näidik
- ㉖ Imijõuregulaator
- ㉗ Kaar
- ㉘ Imivoolik
- ㉙ Pealüüti

Värvitähistus

- Puhastusprotsessi käsitsemiselemendid on kollased.
- Hoolduse ja teeninduse käsitsemiselemendid on helehallid.

Ettevalmistus

1. Pakkige seade lahti ja monteeri lisavarustus.
Joonis B

Käikuvõtmine

1. Kontroll, kas peafiltrikorb on seadmesse sisestatud.

Töörežiimid

1. Käitamine fliisfilterkoti või paberfilterkotiga (erivarustus)
2. Käitamine filterkotita

Reguleerige kinnitusvöö ja õlarihmad

1. Pange seade selga.
2. Fikseerige lukk ja paigaldage kinnitusvöö.
Joonis C
3. Sobitage seade keha külge, tõmmates keskmist pingutit. Ärge pange liiga tihedalt kinni, peamine koormus peaks olema kinnitusvööl.
Joonis D

4. Reguleerige seadme asendit tagaküljel, tõmmates otsapingutid kinni.
Joonis E

Akupaki sissepanek

1. Lükake akupakk akuhoidikusse ja fikseerige.

Akupaki laadimine

Märkus

Lugege läbi laadimisseadme tootja kasutusjuhend ja järgige eriti ohutusjuhiseid!

Märkus

Lugege läbi akupaki tootja kasutusjuhend ja järgige eriti ohutusjuhiseid!

Märkus

Akupakk on tarnimisel osaliselt laaditud. Laadige enne kasutuselevõttu ja vastavalt vajadusele.

Märkus

Akupakki saab laadida ainult siis, kui see on eemaldatud.

1. Vajutage luku vabastusklahvi ja võtke akupakk välja.
2. Laadige akupakki vastavalt laadija tootja ja akupaki tootja kasutusjuhenditele.

Käsitsemine

TÄHELEPANU

Oht tehniliste defektide tõttu

Seadme kahjustusohht

Seisake mootor kohe, kui imivõimsus väheneb.

Seadme sisselülitamine

1. Lülitage seade pealülitist sisse.

Eco-moodus

Eco-moodus (energiasäästumoodus): Seade töötab vähendatud imemisvõimsusega. Aku eluiga pikeneb.

1. Eco-mooduse sisselülitamine: Vajutage Eco-klahvi.
2. Eco-mooduse väljalülitamine: Vajutage uuesti Eco-klahvi.

Imijõu seadistamine

1. Reguleerige imijõudu imemisregulaatoril.

Puhastusrežiim

Märkus

Tekstiilkatete põhipuhastusel lüheneb aku eluiga suurenenud puhastusvõimsuse tõttu.

1. Seadke pörandadüüsi ümberlüüti kõvale pinnale või vaipkattele.
2. Viige läbi puhastamine.

Seadme väljalülitamine

1. Lülitage seade pealülitist välja.

Pärast iga käitust

1. Vajadusel tühjendage põhifiltrikorb.
2. Puhastage seadet ja tarvikuid pärast kasutust niiske lapiga.

Seadme hooldmine

1. Pange seade kuivas ruumis seisma ja kindlustage volitamata kasutamise eest.

Transport

△ ETTEVAATUS

Kaalu eiramine

Vigastus- ja kahjustusohht

Pidage transportimisel silmas seadme kaalu.

1. Kindlustage seade sõidukites transportimisel vastavalt kehtivatele direktiividele libisemise ja ümberkukkumise vastu.

Ladustamine

△ ETTEVAATUS

Kaalu eiramine

Vigastus- ja kahjustusohht

Pidage ladustamisel silmas seadme kaalu.

Seadet tohib ladustada ainult siseruumides.

1. Vajutage luku vabastusklahvi ja võtke akupakk välja, et vältida tühenemist.

Hooldus ja jooksevremont

△ OHT

Elektrilöögi oht

Vigastused voolu juhtivate osade puudutamise tõttu

Lülitage seade välja.

Eemaldage akupakk.

Vahetage fliisfilterkott/paberfilterkott

1. Lukustage filtrikate ja võtke ära.
Joonis 1
2. Eemaldage fliisfilterkott või paberfilterkott (erivarustus).
3. Tõmmake sisselaskevast (seest) kummist äärisega uus fliisfilterkott või paberfilterkott (lisatarvik).
Joonis 2
4. Pange filtrikate peale ja lukustage.
Joonis 3

Peafiltrikorvi puhastamine

TÄHELEPANU

Oht niiske peafiltrikorvi tõttu

Seadme kahjustusohht

Ärge sisestage peafiltrikorvi kunagi niiskena.

1. Puhastage peafiltrikorvi (pestav) vajaduse korral voolava vee all.

Heitõhufiltri väljavahetamine

Heitõhufilter: Vahetage 1x aastas

1. Lukustage kate ja võtke ära.
2. Vabastage filtrikorpus ja eemaldage see.
3. Võtke heitõhufilter filtrikorpusest välja.
4. Pange uus heitõhufilter filtrikorpusesse.
5. Pange filtrikorpus sisse ja fikseerige.
6. Paigaldage kaas ja lukustage.

Mootorikaitsefiltri väljavahetamine

1. Vabastage filtrikate ja võtke ära.
2. Eemaldage peafiltrikorp.
3. Võtke mootorikaitsefilter välja.
4. Pange uus mootorikaitsefilter sisse.
5. Sisestage peafiltrikorp.
6. Pange filtrikate peale ja lukustage.

Abi rikete korral

⚠ OHT

Elektrilöögi oht

Vigastused voolu juhtivate osade puudutamise tõttu

Lülitage seade välja.

Eemaldage akupakk.

Märkus

Kui tekib rike (nt filtri purunemine), tuleb seade koheselt välja lülitada. Enne uuesti käikuvõtmist tuleb rike kõrvaldada.

Seade lülitub käituse ajal välja

Mootori termoprotektor on reageerinud

1. Vahetage fiisfilterkotti või paberfilterkotti (erivarustus).
2. Vahetage mootorikaitsefilter välja.
3. Kontrollige kõiki detaile ummistuste suhtes.
4. Lülitage seade jälle sisse.

Imijõud nõrgeneb

1. Vahetage fiisfilterkotti või paberfilterkotti (erivarustus).
2. Puhastage peafiltrikorvi voolava vee all ja kuivatage.
3. Pange filtrikate õigesti peale/lukustage.

Tolmu väljatungimine imemisel

1. Vahetage defektne fiisfilterkott või paberfilterkott (erivarustus).
2. Kontrollige fiisfilterkoti või paberfilterkoti asetust (erivarustus).
3. Pange filtrikate õigesti peale/lukustage.
4. Sisestage kahjustamata peafiltrikorp.
5. Pange mootorikaitsefilter õigesti sisse.

Imivõimsus puudub või on ebapiisav

1. Eemaldage ummistused imidüüsist, imitorust või imivoolikust.
2. Vahetage defektne imemisvoolik välja.
3. Vahetage fiisfilterkotti või paberfilterkotti (erivarustus).
4. Pange filtrikate õigesti peale/lukustage.
5. Puhastage peafiltrikorvi voolava vee all ja kuivatage.
6. Sisestage kahjustamata peafiltrikorp.
7. Vahetage mootorikaitsefilter välja.

Seade ei tööta

1. Lülitage seade sisse.
2. Laske ülekuumenenud laual jahtuda.
3. Laadige akupakk täis.
4. Pange akupakk sisse.

Klienditeenindus

Kui riket ei saa kõrvaldada, tuleb seade üle kontrollida klienditeenindusel.

Garantii

Igas riigis kehtivad meie volitatud müügiesindaja antud garantiitingimused. Seadmel esinevad mistahes rikked kõrvaldame garantiiajal tasuta, kui põhjuseks on materjali- või tootmisviga. Garantiijuhtumil pöörduge ostu tõendava dokumendiga oma edasimüüja või lähima volitatud klienditeeninduse poole.

(Aadressi vt tagaküljelt)

Lisavarustus ja varuosad

Kasutage ainult originaalvarvikuid ja originaalvaruosi, mis tagavad seadme ohutu ja tõrgeteta käituse. Tarvikute ja varuosade kohta leiate teavet aadressilt www.kaercher.com.

Varuosade nimekiri

Kasutage ainult KÄRCHERI originaalakupakke, mitte ühekordseid akusid.

Nimetus	Tellimisnumber, varuosa	Toote number, pakkimata
Akupakk Battery Power+ 36/75	2.445-043.0	6.445-059.0
Akupakk Battery Power+ 36/60	2.042-022.0	6.445-085.0
Akupakk Battery Power 36/50	2.445-031.0	6.445-039.0
Kiirilaadija Battery Power+ 36/60 (EU)	2.445-045.0	6.445-063.0
Kiirilaadija Battery Power+ 36/60 (GB)	2.445-047.0	6.445-065.0
Kiirilaadija Battery Power+ 36/60 (AU)	2.445-051.0	6.445-069.0

EL vastavusdeklaratsioon

Käesolevaga deklareerime, et alljärgnevalt nimetatud masin vastab oma kontseptsiooni ja koostelligi põhjal ning meie poolt turule viidud teostuses EL direktiivide asjaomastele põhilistele ohutus- ja tervisenõuetele. Masinal meiega kooskõlastamata muudatuste teostamisel kaotab käesolev deklaratsioon kehtivuse.

Toode: Kuivimur

Tüüp: 1.394-xxx

Asjaomased EL direktiivid

2006/42/EÜ (+2009/127/EÜ)

2009/125/EÜ

2011/65/EL

2014/30/EL

Kohaldatud ühtlustatud normid

EN 50581

EN 55014-1: 2017

EN 55014-2: 2015

EN 60312-1: 2017

EN 60335-1

EN 60335-2-69

EN 61000-3-2: 2014

EN 61000-3-3: 2013

EN 62233: 2008

Kohaldatud riiklikud normid

-

Allakirjutanud tegutsevad juhatause ülesandel ja volitusega.

Dokumentatsioonivolnik: S. Reiser
Alfred Kärcher SE & Co. KG
Alfred-Kärcher-Str. 28 - 40
71364 Winnenden (Germany)
Tel: +49 7195 14-0
Faks: +49 7195 14-2212
Winnenden, 2018/10/01

Tehnillised andmed

Elektriühendus

Akupaki nimipinge V 36 DC

Kaitseklass  III

Nimivõimsus W 500

Maksimaalne võimsus W 500

Seadme võimsusandmed

Paagi maht l 5

Õhukogus (max) l/s 40

Alarõhk (max) kPa 21,0
(mbar) (210)

Tööaeg täis aku korral - akupakk minutid 19/Eco: 43
Battery Power 36/50

Tööaeg täis aku korral - akupakk minutid 22/Eco: 50
Battery Power+ 36/60

Tööaeg täis aku korral - akupakk minutid 31/Eco: 66
Battery Power+ 36/75

Mõõtmed ja kaalud

Tüüpiline töökaal kg 8,0

Pikkus x laius x kõrgus mm 400 x 320 x 636

Imivooliku läbimõõt mm 35

Imivooliku pikkus m 1,5

Ümbrustingimused

Ümbrustemperatuur °C 0/+40

Kindlakstehtud väärtused EN 60335-2-69 kohaselt

Hellirõhutase L_{pA} dB(A) 66

Ebakindlus K_{pA} dB(A) 2

Labakäsi-käsivars vibratsiooni-
väärtus m/s^2 <2,5

Ebakindlus K m/s^2 0,2

Õigus tehnilisteks muudatusteks.

Saturs

Vispärigus norādes	97
Vides aizsardzība	97
Noteikumiem atbilstoša lietošana.....	97
Drošības norādījumi	98
Ierīces apraksts	98
Sagatavošana	98
Eksploatācijas uzsākšana	98
Apkalpošana	98
Transportēšana	99
Uzglabāšana	99
Kopšana un apkope	99
Palīdzība traucējumu gadījumā.....	99
Garantija.....	100
Piederumi un rezerves daļas.....	100
ES atbilstības deklarācija	100
Tehniskie dati	100

Vispārīgas norādes



Pirms uzsākt ierīces lietošanu, izlasiet šo oriģinālo lietošanas instrukciju un pievienotās drošības norādes. Rīkojieties saskaņā ar tām.

Saglabājiet abus bukletus turpmākai lietošanai vai nākamajam īpašniekam.

- Neievērojot lietošanas instrukcijas un drošības norādes, var tikt radīti bojājumi ierīcei un apdraudējums ierīces lietotājam un citām personām.
- Ja konstatēts bojājums, kas radies transportēšanas laikā, nekavējoties informējiet izplatītāju.
- Izslaiņojot pārbaudiet iepakojuma saturu, vai netrūkst piederumu un vai nav bojājumu.

Vides aizsardzība



Iepakojuma materiālus ir iespējams pārstrādāt atkārtoti. Utilizējiet iepakojumus videi draudzīgā veidā.



Elektriskās un elektroniskās ierīces satur noderīgus pārstrādājumus materiālus un bieži vien tādas sastāvdaļas kā baterijas, akumulatorus un eļļu, kuras to nepareizas izmantošanas vai neatbilstošas utilizācijas gadījumā var radīt potenciālu apdraudējumu cilvēku veselībai un videi. Tomēr šīs sastāvdaļas ir nepieciešamas ierīces pareizai darbībai. Ierīces, kas apzīmētas ar šo simbolu, nedrīkst izmest kopā ar sadzīves atkritumiem.

Informācija par sastāvdaļām (REACH)

Aktuālo informāciju par sastāvdaļām atradīsiet: www.kaercher.com/REACH

Noteikumiem atbilstoša lietošana

▲ BRĪDINĀJUMS

Bīstamība veselībai

Veselībai kaitīgu putekļu ieelpošana
Neizmantojiet ierīci veselībai kaitīgu putekļu iesūkšanai.
IEVĒRĪBAI

Ierīces bojājumi

Paaugstināta gaisa mitruma radīts īssavienojums
Ierīci izmantojiet uzglabāt tikai iekštelpās.

- Šis universālais sūcējs ir paredzēts grīdas un sienas virsmu sausai tīrīšanai.
- Šī ierīce ir piemērota izmantošanai komerciāliem mērķiem, piem., viesnīcās, skolās, slimnīcās, rūpnīcās, veikalos, birojos un tīres tīrīšanas.

Drošības norādījumi

Kardiostimulators

▲ BĪSTAMI

Apdraudējums, ko rada augstfrekvences / elektrisko magnētisko lauku starojums

Bīstams veselībai, lietojot kardiostimulatoru

Rīkojoties ar šo ierīci, ievērojiet šādas drošības norādes.

- *Gadījumā, ja Jūs lietojat kardiostimulatoru, pirms uzsākat darbu ar ierīci ieteicams konsultēties ar savu ārstu vai kardiostimulatora ražotāju par iespējamām piesardzības pasākumiem.*
- *Ne visi kardiostimulatoru veidi ir vienlīdz droši pret augstfrekvences / elektrisko magnētisko lauku starojumu, atrodoties tu tiešā tuvumā, kas varētu radīt problēmas, strādājot ar ierīci.*
- *Ja Jūsu ārsts Jums nevar garantēt absolūtu drošību, nelietojiet ierīci!*

Ierīces apraksts

Attēls A

- ① Iesūkšanas īscaurule (ārpusē)
- ② Filtra vāks
- ③ Filtra vāka fiksācija
- ④ Flīsa filtra maisiņš
- ⑤ Galvenā filtra grozs
- ⑥ Motora aizsardzības filtrs
- ⑦ Rokturis
- ⑧ Plecu siksnas ar vidējo un galējo spriegotāju
- ⑨ Gurnu josta
- ⑩ Sūkšanas caurules turētājs
- ⑪ Mugurpuses polsterējums
- ⑫ Datu plāksnīte
- ⑬ Korpus
- ⑭ Akumulatoru paka
- ⑮ Atbloķēšanas taustiņš
- ⑯ Pārsegs
- ⑰ Filtra korpus
- ⑱ Gaisa izplūdes filtrs
- ⑲ Vadības bloks
- ⑳ Pārslēgšanās starp cieto virsmu/paklāju režīmu
- ㉑ Piederuma āķis (atvāzams)
- ㉒ Grīdas sprausla
- ㉓ Teleskopiskā sūkšanas caurule
- ㉔ Eco taustiņš (enerģijas taupības režīms)
- ㉕ Uzlādes kontrolrādījums
- ㉖ Sūkšanas jaudas regulators
- ㉗ Loks
- ㉘ Sūkšanas šļūtene
- ㉙ Galvenais slēdzis

Krāsu marķējums

- Tīrīšanas procesa vadības elementi ir dzeltenī.
- Apkopes un servisa vadības elementi ir gaiši pelēki.

Sagatavošana

1. Izpakojiet ierīci un salieciet piederumus.

Attēls B

Eksploatācijas uzsākšana

1. Pārbaudiet, vai galvenā filtra grozs ir ievietots ierīcē.

Darbības režīmi

1. Darbības režīms ar flīsa filtra vai papīra filtra maisiņu (papildpiederums)
2. Darbības režīms bez filtra maisiņa

Gurnu jostas un plecu siksnu noregulēšana

1. Uzlieciet ierīci uz muguras.
2. Nofiksējiet sprādzi un noregulējiet gurnu jostu.

Attēls C

3. Pielāgojiet ierīci ķermenim, Pavelkot vidējos spriegotājus. Nepievelciet pārāk stingri, galvenajai slodzei jābūt uz gurnu jostas.

Attēls D

4. Noregulējiet ierīces stāvokli uz muguras, pavelkot galējos spriegotājus.

Attēls E

Akumulatoru pakas ievietošana

1. Ievietojiet akumulatoru paku stiprinājumā un to nofiksējiet.

Akumulatoru pakas uzlāde

Norādījums

Izlasiet lādētāja ražotāja sastādīto lietošanas pamācību, īpašu uzmanību pievēršot drošības norādēm!

Norādījums

Izlasiet akumulatoru pakas ražotāja sastādīto lietošanas pamācību, īpašu uzmanību pievēršot drošības norādēm!

Norādījums

Piegādes laikā akumulators ir daļēji uzlādēts. Uzlādējiet pirms eksploatācijas uzsākšanas un pēc nepieciešamības.

Norādījums

Akumulatoru paku var uzlādēt tikai pēc izņemšanas.

1. Nospiediet atbloķēšanas taustiņu un izņemiet akumulatoru paku.
2. Uzlādējiet akumulatoru paku saskaņā ar uzlādes ierīces un akumulatora ražotāja lietošanas instrukcijām.

Apkalpošana

IEVĒRĪBAI

Tehniska defekta radīts apdraudējums

Ierīces bojājumu risks

Ja samazinās sūkšanas jauda, nekavējoties izslēdziet motoru.

Ierīces ieslēgšana

1. Ar galveno slēdzi ieslēgt ierīci.

Eco režīms

Eco režīms (enerģijas taupības režīms): Iekārta darbojas ar samazinātu sūkšanas jaudu. Akumulatora darbības laiks pagarinās.

1. Eco režīma aktivizācija: nospiediet Eco taustiņu.
2. Eco režīma deaktivizācija: atkārtoti nospiediet eco taustiņu.

Sūkšanas jaudas iestatīšana

1. Sūkšanas jaudu regulējiet ar sūkšanas jaudas regulatoru.

Tīrīšanas darbības režīms

Norādījumi

Tekstilizstrādājumu pārsegumu pamattīrīšanas režīmā paaugstinātas tīrīšanas jaudas dēļ akumulatora darbības laiks saīsina.

1. Grīdas sprauslas slēdzi iestatīt uz cieto virsmu vai paklāju režīmu.
2. Veikt tīrīšanu.

Ierīces izslēgšana

1. Izslēdziet ierīci ar galveno slēdzi.

Pēc katras lietošanas

1. Vajadzības gadījumā iztukšojiet galvenā filtra grozu.
2. Ierīci un piederumus notīriet ar mitru lupatiņu.

Ierīces uzglabāšana

1. Novietojiet ierīci sausā telpā un nodrošiniet pret neautorizētu lietošanu.

Transportēšana

⚠ UZMANĪBU

Svara neievērošana

Savainojumu un bojājumu draudi

Transportējot ņemiet vērā ierīces svaru.

1. Pārvadājot transportlīdzekļos, nodrošiniet ierīci pret sīdēšanu un apgāšanos atbilstoši attiecīgajām spēkā esošajām direktīvām.

Uzglabāšana

⚠ UZMANĪBU

Svara neievērošana

Savainojumu un bojājumu draudi

Uzglabājot ņemiet vērā ierīces svaru.

Ierīci drīkst uzglabāt tikai iekšējās telpās.

1. Nospiediet atbloķēšanas taustiņu un izņemiet akumulatoru paku, lai novērstu tās izlādi.

Kopšana un apkope

⚠ BĪSTAMI

Strāvas sūtiena bīstamība

Iespējams gūt ievainojumus, pieskaroties strāvu vadotām detaļām

Izslēdziet ierīci.

Izņemiet akumulatoru paku.

Flīsa filtra maisiņa / papīra filtra maisiņa nomainīšana

1. Atbloķējiet un noņemiet filtra vāku.
 1. attēls
2. Noņemiet flīsa filtra maisiņu vai papīra filtra maisiņu (papildpiederums).
3. Jauno flīsa filtra maisiņu vai papīra filtra maisiņu (papildpiederums) ar gumijas atloku uzvelciet uz iesūkšanas tīcaurules (iekšpusē).
 2. attēls
4. Uzlieciet un nofiksējiet filtra vāku.
 3. attēls

Galvenā filtra groza tīrīšana

IEVĒRĪBA!

Mitra galvenā filtra groza radīts apdraudējums

Ierīces bojājumu risks

Nekad neievietojiet galveno filtra grozu mitru.

1. Ja nepieciešams, notīriet galveno filtra grozu (mazgājams) zem tekoša ūdens.

Gaisa izplūdes filtra nomainīšana

Gaisa izplūdes filtrs: mainīt reizi gadā

1. Atbloķējiet un noņemiet pārsegu.
2. Atbloķējiet un izņemiet filtra korpusu.
3. Gaisa izplūdes filtru izņem no filtra korpusa.
4. Ievietojiet filtra korpusā jaunu izplūdes gaisa filtru.
5. Ievietot un nofiksēt filtra korpusu.
6. Uzlieciet un aizveriet pārsegu.

Motora aizsardzības filtra nomainīšana

1. Atbloķējiet un noņemiet filtra vāku.
2. Izņemiet galvenā filtra grozu.
3. Izņemiet motora aizsargfiltru.
4. Ievietojiet jaunu motora aizsargfiltru.
5. Ievietojiet galvenā filtra grozu.
6. Uzlieciet un nofiksējiet filtra vāku.

Palīdzība traucējumu gadījumā

⚠ BĪSTAMI

Strāvas sūtiena bīstamība

Iespējams gūt ievainojumus, pieskaroties strāvu vadotām detaļām

Izslēdziet ierīci.

Izņemiet akumulatoru paku.

Norādījumi

Ja rodas traucējums (piem., plīst filtrs), ierīce ir nekavējoties jāizslēdz. Pirms atkal uzsākt lietošanu, traucējums ir jānovērš.

Ierīce ekspluatācijas laikā izslēdzas

Nostrādājusi motora termoizsardzība

1. Nomainiet flīsa filtra vai papīra filtra maisiņu (papildpiederums).
2. Nomainiet motora aizsargfiltru.
3. Pārbaudiet visas daļas, vai tās nav nosprostotas.
4. Ieslēdziet ierīci atkārtoti.

Samazinās sūkšanas jauda

1. Nomainiet flīsa filtra vai papīra filtra maisiņu (papildpiederums).
2. Izīriet galvenā filtra grozu zem tekoša ūdens un to nožāvējiet.
3. Kārtīgi uzlieciet / nofiksējiet filtra vāku.

Putekļu noplūde sūkšanas laikā

1. Nomainiet bojāto flīsa filtra maisiņu vai papīra filtra maisiņu (papildpiederums).
2. Pārbaudiet flīsa filtra vai papīra filtra maisiņa (papildpiederums) pozīciju.
3. Kārtīgi uzlieciet / nofiksējiet filtra vāku.
4. Ievietojiet nebojātu galvenā filtra grozu.
5. Pareizi ievietojiet motora aizsargfiltru.

Nav sūkšanas jaudas vai tā ir nepietiekama

1. Izņemiet aizsprostojumus no sūkšanas sprauslas, sūkšanas caurules vai sūkšanas šļūtenes.
2. Nomainiet bojāto sūkšanas šļūteni.
3. Nomainiet flīsa filtra vai papīra filtra maisiņu (papildpiederums).
4. Kārtīgi uzlieciet / nofiksējiet filtra vāku.
5. Izīriet galvenā filtra grozu zem tekoša ūdens un to nožāvējiet.
6. Ievietojiet nebojātu galvenā filtra grozu.
7. Nomainiet motora aizsargfiltru.

Ierīce nedarbojas

1. Ieslēdziet ierīci.
2. Ļaujiet pārkarsētai platei atdzist.
3. Uzlādējiet akumulatoru paku.
4. Ievietojiet akumulatoru paku.

Klientu apkalpošanas dienests

Ja traucējumu nav iespējams novērst, to nepieciešams pārbaudīt klientu apkalpošanas dienestam.

Garantija

Katrā valstī ir spēkā mūsu uzņēmuma atbildīgās sabiedrības izdotie garantijas nosacījumi. Garantijas termiņa ietvaros iespējamos Jūsu iekārtas darbības traucējumus mēs novērsim bez maksas, ja to cēlonis ir materiāla vai ražošanas defekts. Garantijas remonta nepieciešamības gadījumā ar pirkumu apliecināšu dokumentu griežieties pie tirgotāja vai tuvākajā pilnvarotāja klientu apkalpošanas dienestā.
(Adresi skatīt aizmugurē)

Piederumi un rezerves daļas

Izmantot tikai oriģinālos piederumus un oriģinālās rezerves daļas, jo tie garantē drošu un nevainojamu ierīces darbību.

Informāciju par piederumiem un rezerves daļām skatīt www.kaercher.com.

Rezerves daļu saraksts

Izmantojiet tikai KÄRCHER oriģinālās akumulatoru pakas, neizmantojiet atkārtoti neuzlādējamus akumulatorus.

Apzīmējums	Pasūtījuma numurs, rezerves daļa	Artikula numurs, neiesaiņots
Akumulatoru paka Battery Power+ 36/75	2.445-043.0	6.445-059.0
Akumulatoru paka Battery Power+ 36/60	2.042-022.0	6.445-085.0
Akumulatoru paka Battery Power 36/50	2.445-031.0	6.445-039.0
Ātrās uzlādes ierīce Battery Power+ 36/60 (EU)	2.445-045.0	6.445-063.0
Ātrās uzlādes ierīce Battery Power+ 36/60 (GB)	2.445-047.0	6.445-065.0
Ātrās uzlādes ierīce Battery Power+ 36/60 (AU)	2.445-051.0	6.445-069.0

ES atbilstības deklarācija

Ar šo mēs paziņojam, ka turpmāk tekstā minētās iekārtas projekts un konstrukcija, kā arī mūsu izgatavotais modelis atbilst ES direktīvu drošības un veselības pamatprasībām. Veicot ar mums nesaskaņotas izmaiņas iekārtas uzbūvē, šī deklarācija zaudē savu spēku.

Produkts: Sausās sūkšanas putekļsūcējs

Tips: 1.394-xxx

Attiecīgās ES direktīvas

2006/42/EK (+2009/127/EK)

2009/125/EK

2011/65/ES

2014/30/ES

Piemērotie saskaņotie standarti

EN 50581

EN 55014-1: 2017

EN 55014-2: 2015

EN 60312-1: 2017

EN 60335-1

EN 60335-2-69

EN 61000-3-2: 2014

EN 61000-3-3: 2013

EN 62233: 2008

Piemērotie valsts standarti

Parakstītāji rīkojas valdes vārdā un ar tās pilnvaru.

H. Jenner

Chairman of the Board of Management

S. Reiser

Director Regulatory Affairs & Certification

Pilnvarotais sagatavot dokumentāciju: S. Reizers (S. Reiser)

Alfred Kärcher SE & Co. KG

Alfred-Kärcher-Str. 28 - 40

71364 Winnenden (Vācija)

Tālr.: +49 7195 14-0

Fakss: +49 7195 14-2212

Winnenden, 2018/10/01

Tehniskie dati

Strāvas pieslēgums

Akumulatoru pakas nominālais spriegums V 36 DC

Aizsardzības klase III

Nominālā jauda W 500

Maksimālā jauda W 500

Ierīces veiktspējas dati

Tvertnes saturs l 5

Gaisa apjoms (maks.) l/s 40

Vakuuma vērtība (maks.) kPa (mbar) 21,0 (210)

Darbības laiks ar pilnu akumulatora uzlādi - akumulatoru paka Battery Power 36/50 Minūtes 19/Eco: 43

Darbības laiks ar pilnu akumulatora uzlādi - akumulatora paka Battery Power+ 36/60 Minūtes 22/Eco: 50

Darbības laiks ar pilnu akumulatora uzlādi - akumulatora paka Battery Power+ 36/75 Minūtes 31/Eco: 66

Darbības laiks ar pilnu akumulatora uzlādi - akumulatora paka Battery Power+ 36/75 Minūtes 31/Eco: 66

Darbības laiks ar pilnu akumulatora uzlādi - akumulatora paka Battery Power+ 36/75 Minūtes 31/Eco: 66

Izmēri un svars

Raksturīgais ekspluatācijas svars kg 8,0

Garums x platums x augstums mm 400 x 320 x 636

Sūkšanas šļūtenes diametrs mm 35

Sūkšanas šļūtenes garums m 1,5

Sūkšanas šļūtenes garums m 1,5

Sūkšanas šļūtenes garums m 1,5

Sūkšanas šļūtenes garums m 1,5

Sūkšanas šļūtenes garums m 1,5

Sūkšanas šļūtenes garums m 1,5

Sūkšanas šļūtenes garums m 1,5

Sūkšanas šļūtenes garums m 1,5

Sūkšanas šļūtenes garums m 1,5

Sūkšanas šļūtenes garums m 1,5

Sūkšanas šļūtenes garums m 1,5

Sūkšanas šļūtenes garums m 1,5

Sūkšanas šļūtenes garums m 1,5

Sūkšanas šļūtenes garums m 1,5

Sūkšanas šļūtenes garums m 1,5

Sūkšanas šļūtenes garums m 1,5

Sūkšanas šļūtenes garums m 1,5

Sūkšanas šļūtenes garums m 1,5

Sūkšanas šļūtenes garums m 1,5

Sūkšanas šļūtenes garums m 1,5

Turinys

Bendrosios nuorodos	101
Aplinkos apsauga	101
Naudojimas laikantis nurodymų	101
Saugos nurodymai	101
Prietaiso aprašymas	101
Paruošimas	102
Eksploatavimo pradžia	102
Valdymas	102
Transportavimas	102
Sandėliavimas	102
Kasdienė priežiūra ir techninė priežiūra	102
Pagalba trikčių atveju	103
Garantija	103
Priedai ir atsarginės dalys	103
ES atitikties deklaracija	104
Techniniai duomenys	104

Bendrosios nuorodos



Prieš pradėdami naudotis prietaisu, perskaitykite šią originalią naudojimo instrukciją ir pridėdamus saugos

nurodymus. Laikykitės jų.

Išsaugokite abi knygeles vėlesniam naudojimui arba kitam prietaiso savininkui.

- Nesilaikydami naudojimo instrukcijos reikalavimų ir saugos nurodymų, galite sugadinti prietaisą ir sukelti pavojų naudotojui ir kitiems asmenims.
- Aptikus transportavimo pažeidimų, nedelsdami informuokite apie tai pardavėją.
- Išpakavę patikrinkite, ar yra visi prietaiso priedai ir ar jie nepažeisti.

Aplinkos apsauga



Pakuotės medžiagos gali būti perdirbamos. Pakuotės atliekas sutvarkykite tausodami aplinką.



Elektros ir elektroniniuose prietaisuose būna vertingų perdirbamų medžiagų ir dažnai tokių dalių, su kuriomis netinkamai elgiantis arba netinkamai jas pašalinus gali kilti pavojus žmonių sveikatai ir aplinkai. Tačiau norint tinkamai eksploatuoti įrenginį šios dalys būtinos. Šiuo simboliu pažymėtus įrenginius draudžiama šalinti su būtinėmis atliekomis.

Pastabos dėl sudėtinųjų medžiagų (REACH)

Naujausią informaciją apie sudėtines medžiagas rasite: www.kaercher.com/REACH

Naudojimas laikantis nurodymų

⚠ ĮSPĖJIMAS

Pavojus sveikatai

Įkvėpus sveikatai kenksmingų medžiagų

Nenaudokite prietaiso sveikatai kenksmingoms dulkioms siurbti.

DĖMESIO

Įrenginio pažeidimai

Trumpasis jungimas dėl didelio oro drėgumo

Prietaisą naudokite ir laikykite tik patalpų viduje.

- Šis universalusis siurblys skirtas sausajam grindų ir sienų paviršių valymui.
- Šis prietaisas skirtas komerciniam naudojimui, pvz., viešbučiuose, mokyklose, ligoninėse, gamybose, parduotuvėse, biuruose ir nuomos versle.

Saugos nurodymai

Širdies stimulatorius

⚠ PAVOJUS

Spinduliuojamų aukštojo dažnio / elektrinių magnetinių laukų keliamas pavojus

Naudojant širdies stimuliatorių kylantis pavojus sveikatai

Naudodami šį prietaisą laikykitės toliau pateiktų saugos nurodymų.

- Jeigu ketinate naudoti širdies stimuliatorių, prieš naudojantis prietaisu rekomenduojame pasitarti su savo gydytoju ar širdies stimulatoriaus gamintoju dėl atitinkamų saugos priemonių.
- Ne visų tipų širdies stimulatoriai yra vienodai atsparūs greta spinduliuojamam aukštojo dažnio / elektrinių magnetinių laukų poveikiui, nes šis poveikis gali sutrikdyti prietaiso veikimą.
- Jeigu jūs gydytojas negali garantuoti jūsų saugumo, nenaudokite šio prietaiso!

Prietaiso aprašymas

Paveikslas A

- ① Įsiurbimo antgalis (išorinis)
- ② Filto dangtis
- ③ Filto dangtelio blokavimas
- ④ Medžiaginis filtravimo maišelis
- ⑤ Pagrindinio filtro sietelis
- ⑥ Variklio apsauginis filtras
- ⑦ Rankena
- ⑧ Pečių dirželiai su viduriniu dirželiu ir galutinis dirželis
- ⑨ Klubo diržas
- ⑩ Siurbiamojo vamzdžio laikiklis
- ⑪ Nugaros paminkštė
- ⑫ Identifikacinė plokštelė
- ⑬ Korpusas
- ⑭ Akumulatoriaus blokas
- ⑮ Blokavimo panaikinimo mygtukas
- ⑯ Gaubtas
- ⑰ Filto korpusas
- ⑱ Išleidžiamojo oro filtras
- ⑲ Valdymo pultas
- ⑳ Perjungiklis „Kietųjų dangų paviršiai / kiliminės dangos“
- ㉑ Kablys priedams (atlenkiamas)
- ㉒ Grindų valymo antgalis
- ㉓ Teleskopinis siurbimo vamzdis
- ㉔ Mygtukas „Eco“ (energijos taupymo režimas)
- ㉕ Įkrovos indikatorius
- ㉖ Siurbimo jėgos reguliatorius
- ㉗ Alkūnė

- 28 Siurbimo žarna
- 29 Pagrindinis jungiklis

Spalvinis ženklinimas

- Valymo proceso valdymo elementai yra geltoni.
- Techninės priežiūros ir aptarnavimo elementai yra šviesiai žali.

Paruošimas

1. Išpakuokite prietaisą ir sumontuokite priedus.
Paveikslas B

Eksploatavimo pradžia

1. Patikrinkite, ar pagrindinio filtro sietelis įdėtas į prietaisą.

Darbo režimai

- 1 Eksploatavimas naudojant pluoštinį filtro maišelį arba popierinį filtro maišelį (specialieji priedai)
- 2 Eksploatavimas be filtro maišelio

Sureguliuokite klubo diržą ir pečių diržus

1. Užsidėkite įrenginį ant nugaros.
2. Užfiksukite užraktą ir sureguliuokite klubo diržą.
Paveikslas C
3. Traukdami vidurinį dirželį pritaikykite prietaiso padėtį prie kūno. Pernelyg stipriai netraukite, pagrindinę apkrovą turėtų išlaikyti klubo diržas.
Paveikslas D
4. Tempdami galinius dirželius sureguliuokite prietaiso padėtį ant nugaros.
Paveikslas E

Akumulatoriaus bloko įdėjimas

1. Įstumkite akumuliatorių į laikiklį ir užfiksukite.

Įkraukite akumuliatorių

Pastaba

Perskaitykite įkroviklio gamintojo parengtą naudojimo instrukciją ir laikykitės jos nurodymų, visų pirma saugos reikalavimų!

Pastaba

Perskaitykite įkroviklio gamintojo parengtą naudojimo instrukciją ir laikykitės jos nurodymų, visų pirma saugos reikalavimų!

Pastaba

Įkratytas akumuliatorius būna tik iš dalies įkrautas. Įkraukite prieš pradėdami eksploatuoti ir pagal poreikį.

Pastaba

Įkrauti galima tik išimtus akumuliatorių.

1. Paspauskite blokavimo panaikinimo mygtuką ir išimkite akumuliatorių.
2. Įkraukite akumuliatorių atsižvelgdami į įkroviklio gamintojo ir akumulatoriaus gamintojo parengtas naudojimo instrukcijas.

Valdymas

DĖMESIO

Techninio defekto keliamas pavojus

Pavojus sugadinti įrenginį

Nedėsdami sustabdykite variklį, jeigu siurbimo galia sumažėja.

Įrenginio įjungimas

1. Įjunkite prietaiso pagrindinį jungiklį.

„Eco“ režimas

„Eco“ režimas (energijos taupymo režimas): įrenginys dirba sumažinta siurbimo galia. Akumulatoriaus veikimo trukmė pa ilgėja.

1. „Eco“ režimo įjungimas: paspauskite „Eco“ mygtuką.
2. „Eco“ režimo išjungimas: dar kartą paspauskite įjunkite „Eco“ mygtuką.

Nustatykite siurbimo galią

1. Siurbimo galią pasirinkite naudodami siurbimo reguliatorių.

Valymo režimas

Pastaba

Jeigu pasirinkamas pagrindinis tekstilės dangų valymas, šiuo atveju akumulatoriaus veikimo trukmė sutrumpėja, nes naudojamas didesnis valymo veiksmingumas.

1. Grindų valymo antgalio perjungiklį nustatykite į kietųjų paviršių arba kiliminės dangos valymo padėtį.
2. Išvalykite.

Įrenginio išjungimas

1. Prietaisą išjunkite pagrindiniu jungikliu.

Po kiekvieno naudojimo

1. Jei reikia, ištuštinkite pagrindinio filtro sietelį.
2. Užbaigę naudoti drėgna šluoste nuvalykite įrenginį, maitinimo kabelį ir priedus.

Įrenginio saugojimas

1. Prietaisą pastatykite sausoje patalpoje ir pasirūpinkite, kad jo nenaudotų tam teisės neturintys asmenys.

Transportavimas

⚠ ATSAUGIAI

Nesilaikant svorio nuorodos

Sužalojimų ir materialinės žalos pavojus
Transportuodami atsižvelkite į įrenginio svorį.

1. Transportuodami transporto priemonėje prietaisą įtvirtinkite pagal galiojančias taisykles, kad jis nestytų ir neapvirstų.

Sandėliavimas

⚠ ATSAUGIAI

Nesilaikant svorio nuorodos

Sužalojimų ir materialinės žalos pavojus
Laikydami atsižvelkite į prietaiso svorį.

Prietaisą galima laikyti tik vidaus patalpose.

1. Paspauskite sustabdymo mygtuką ir nuimkite akumuliatorių, kad jis neišsikrautų.

Kasdienė priežiūra ir techninė priežiūra

⚠ PAVOJUS

Elektros smūgio pavojus

Sužalojimai prisilietus prie elektrinių dalių.

Išjunkite prietaisą.

Išimkite akumuliatorių.

Pakeiskite pluoštinį filtro maišelį / popierinį filtro maišelį

1. Panaikinkite filtro gaubtelio blokavimą ir nuimkite.
1 paveikslas
2. Pašalinkite pluoštinį filtro maišelį arba popierinį filtro maišelį (specialiuosius priedus).

3. Naują pluoštinį filtro maišelį arba popierinį filtro maišelį (specialiuosius priedus) su gumine jungė ištraukite per siurbimo atvamzdį.

2 paveikslas

4. Uždėkite filtro gaubtelį ir jį pritvirtinkite.

3 paveikslas

Pagrindinio filtro sietelio valymas

DĖMESIO

Pagrindinio filtro šlapio sietelio keliamas pavojus
Pavojus sugadinti įrenginį

Pagrindinio filtro šlapio sietelio įdėti neleidžiama.

1. Jeigu būtina, išvalykite pagrindinio filtro sietelį (plau-namajai) išplaudami tekančiu vandeniu.

Išleidžiamojo oro filtras

Išleidžiamojo oro filtras: Keiskite vieną kartą per metus

1. Panaikinkite blokavimą ir nuimkite.
2. Panaikinkite filtro korpuso blokavimą ir jį išimkite.
3. Išimkite išleidžiamojo oro filtrą iš filtro korpuso.
4. Įdėkite naują išleidžiamojo oro filtrą į korpusą.
5. Įdėkite filtro korpusą ir užfiksuokite.
6. Įdėkite dangtį ir užfiksuokite.

Variklio apsauginio filtro keitimas

1. Panaikinkite filtro gaubtelio blokavimą ir nuimkite.
2. Išimkite pagrindinio filtro sietelį.
3. Išimkite variklio apsauginį filtrą.
4. Įdėkite naują variklio apsauginį filtrą.
5. Įdėkite pagrindinio filtro sietelį.
6. Uždėkite filtro gaubtelį ir jį pritvirtinkite.

Pagalba trikčių atveju

⚠ PAVOJUS

Elektros smūgio pavojus

Sužalojimai prisilietus prie elektrinių dalių.

Išjunkite prietaisą.

Išimkite akumuliatorių.

Pastaba

Jei atsiranda triktis (pvz., sulūžta filtras), prietaisą reikia tuoj pat išjungti. Jis gali būti vėl naudojamas tik pašalinus triktį.

Veikiantis įrenginys išsijungia

Suveikia apsauginis šiluminis variklio elementas

1. Pakeiskite pluoštinį filtro maišelį arba popierinį filtro maišelį (specialieji priedai).
2. Variklio apsauginio filtro keitimas.
3. Patikrinkite visas dalis, ar jos nėra užkimštos.
4. Vėl įjunkite prietaisą.

Siurbimo jėga silpnėja

1. Pakeiskite pluoštinį filtro maišelį arba popierinį filtro maišelį (specialieji priedai).
2. Pagrindinio filtro sietelį išplaukite vandens srove ir išdžiovinkite.
3. Tinkamai uždėkite / įtvirtinkite filtro gaubtelį.

Siurbiant sklinda dulksė

1. Pakeiskite pluoštinį filtro maišelį arba popierinį filtro maišelį (specialieji priedai).
2. Patikrinkite pluoštinio filtro maišelio arba filtro popierinio maišelio (specialieji priedai) įtvirtinimą.
3. Tinkamai uždėkite / įtvirtinkite filtro gaubtelį.
4. Įdėkite nepažeistą pagrindinio filtro sietelį.
5. Variklio apsaugos filtrą įdėkite pagal reikalavimus.

Siurbimas nėra užtikrinamas arba jo galia nepakankama

1. Iš siurbiamojo antgalio, siurbiamojo vamzdžio, siurbiamosios žarnos pašalinkite susikaupusius teršalus.
2. Pakeiskite defektingą siurbimo žarną.
3. Pakeiskite pluoštinį filtro maišelį arba popierinį filtro maišelį (specialieji priedai).
4. Tinkamai uždėkite / įtvirtinkite filtro gaubtelį.
5. Pagrindinio filtro sietelį išplaukite vandens srove ir išdžiovinkite.
6. Įdėkite nepažeistą pagrindinio filtro sietelį.
7. Variklio apsauginio filtro keitimas.

Įrenginys neįsijungia

1. Įjunkite prietaisą.
2. Palaukite, kol perkaitusi plokštelė atvėsta.
3. Įkraukite akumuliatoriaus bloką.
4. Akumuliatoriaus bloko įdėjimas.

Klientų aptarnavimo centras

Jeigu negalite pašalinti gedimo, pristatykite prietaisą į klientų aptarnavimo centrą.

Garantija

Kiekvienoje šalyje galioja mūsų įgaliotų pardavėjų nustatytos garantijos sąlygos. Galimus įrenginio gedimus garantijos galiojimo laikotarpiu pašalinsime nemokamai, jei tokių gedimų priežastis buvo netinkamos medžiagos ar gamybos defektai. Dėl garantinių gedimų šalinimo kreipkitės į savo pardavėją arba artimiausią klientų aptarnavimo tarnybą pateikdami pirkimą patvirtinančią kasos kvitą.

(Adresą rasite kitoje pusėje)

Priedai ir atsarginės dalys

Naudokite tik originalius priedus ir originalas atsargines dalis – taip užtikrinsite, kad įrenginys veiktų patikimai ir be trikčių.

Informaciją apie priedus ir atsargines dalis rasite svetainėje www.kaercher.com.

Atsarginių dalių sąrašas

Naudokite tik originalius „KÄRCHER“ akumuliatorių blokus, o ne vienkartinius akumuliatorius.

Pavadinimas	Užsakymo numeris, atsarginė dalis	Gaminio numeris, ne-supakuotas
Akumuliatoriaus blokas „Battery Power+“ 36/75	2.445-043.0	6.445-059.0
Akumuliatoriaus blokas „Battery Power+“ 36/60	2.042-022.0	6.445-085.0
Akumuliatoriaus blokas „Battery Power+“ 36/50	2.445-031.0	6.445-039.0
Spartusis įkroviklis „Battery Power+“ 36/60 (EU)	2.445-045.0	6.445-063.0
Spartusis įkroviklis „Battery Power+“ 36/60 (GB)	2.445-047.0	6.445-065.0
Spartusis įkroviklis „Battery Power+“ 36/60 (AU)	2.445-051.0	6.445-069.0

ES atitikties deklaracija

Pareiškiamo, kad toliau aprašyto aparato brėžiniai ir konstrukcija bei mūsų į rinką išleistas modelis atitinka pagrindinius ES direktyvų saugumo ir sveikatos apsaugos reikalavimus. Jeigu įrenginiui atliekamas su mumis nesuderintas keitimas, ši deklaracija netenka savo galios.

Produktas: Sauso valymo siurblys

Tipas: 1.394-xxx

Atitinkamos ES direktyvos

2006/42/EB (+2009/127/EB)

2009/125/EB

2011/65/ES

2014/30/ES

Taikomi darnieji standartai

EN 50581

EN 55014-1: 2017

EN 55014-2: 2015

EN 60312-1: 2017

EN 60335-1

EN 60335-2-69

EN 61000-3-2: 2014

EN 61000-3-3: 2013

EN 62233: 2008

Taikomi nacionaliniai standartai

-

Pasirašantys asmenys veikia pagal bendrovės vadovų įgaliojimus.

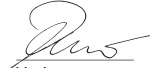

H. Jenner

Chairman of the Board of Management



S. Reiser

Director Regulatory Affairs & Certification

Dokumentacijos tvarkytojas: S. Reiser

Alfred Kärcher SE & Co. KG

Alfred-Kärcher-Str. 28 - 40

71364 Vinendenas, Vokietija

Tel.: +49 7195 14-0

Faks.: +49 7195 14-2212

Winnenden, 2018/10/01

Techniniai duomenys

Elektros jungtis

Akumuliatoriaus bloko vardinė įtampa	V	36 DC
--------------------------------------	---	-------

Apsaugos klasė		III
----------------	---	-----

Vardinė galia	W	500
---------------	---	-----

Didžiausia galia	W	500
------------------	---	-----

Įrenginio galios duomenys

Talpyklos tūris	l	5
-----------------	---	---

Oro kiekis (maks.)	l/s	40
--------------------	-----	----

Neigiamasis slėgis (maks.)	kPa (mbar)	21,0 (210)
----------------------------	------------	------------

Eksplotavimo trukmė, jeigu akumuliatoriaus blokas „Battery Power 36/50“ yra visiškai įkrautas	minutės	19/Eco: 43
---	---------	------------

Eksplotavimo trukmė, jeigu akumuliatoriaus blokas „Battery Power+ 36/60“ yra visiškai įkrautas	minutės	22/Eco: 50
--	---------	------------

Eksplotavimo trukmė, jeigu akumuliatoriaus blokas „Battery Power+ 36/75“ yra visiškai įkrautas	minutės	31/Eco: 66
--	---------	------------

Matmenys ir svoriai

Tipinis darbinis svoris	kg	8,0
-------------------------	----	-----

Ilgis x plotis x aukštis	mm	400 x 320 x 636
--------------------------	----	-----------------

Siurbiamosios žarnos skersmuo	mm	35
-------------------------------	----	----

Siurbiamosios žarnos ilgis	m	1,5
----------------------------	---	-----

Aplinkos sąlygos

Aplinkos temperatūra	°C	0/+40
----------------------	----	-------

Nustatyta vertė pagal EN 60335-2-69

Garso lygis L _{pA}	dB(A)	66
-----------------------------	-------	----

Neapibrėžtis K _{pA}	dB(A)	2
------------------------------	-------	---

Plaštakos ir rankos vibracijos vertė	m/s ²	<2,5
--------------------------------------	------------------	------

Neapibrėžtis K	m/s ²	0,2
----------------	------------------	-----

Gamintojas pasilieka teisę atlikti techninius pakeitimus.

Зміст

Загальні вказівки	105
Охорона довкілля	105
Використання за призначенням.....	105
Вказівки з техніки безпеки	105
Опис пристрою	105
Підготовка	106
Введення в експлуатацію	106
Керування	106
Транспортування.....	106
Зберігання	107
Догляд та технічне обслуговування.....	107
Допомога в разі несправностей	107
Гарантія	108
Приладдя та запасні деталі	108
Декларація про відповідність стандартам ЄС .	108
Технічні характеристики	109

Загальні вказівки



Перед першим використанням пристрою ознайомитись з цією оригінальною інструкцією з

експлуатації та вказівками з техніки безпеки, що додаються. Діяти відповідно до них.

Зберігати обидві брошури для подальшого використання або для наступного власника.

- Недотримання інструкції з експлуатації та вказівок з техніки безпеки може призвести до пошкодження пристрою та безпеки травмування оператора та інших осіб.
- У разі виявлення транспортних ушкоджень відразу проінформувати торгового представника.
- Під час розпакування пристрою перевірити його комплектність і цілісність.

Охорона довкілля



Пакувальні матеріали придатні до вторинної переробки. Упаковку необхідно утилізувати без шкоди для довкілля.



Електричні та електронні пристрої найчастіше містять цінні матеріали, які придатні до вторинної переробки, та компоненти, такі як батареї, акумулятори чи мастило, які у разі

неправильного поводження з ними або неправильної утилізації можуть створити потенційну небезпеку для здоров'я людини та довкілля. Однак ці компоненти необхідні для належної експлуатації пристрою. Пристрої, позначені цим символом, забороняється утилізувати разом із побутовим сміттям.

Вказівки щодо компонентів (REACH)

Актуальні відомості про компоненти наведені на сайті: www.kaercher.com/REACH

Використання за призначенням

⚠ ПОПЕРЕДЖЕННЯ

Небезпека для здоров'я

Вдихання шкідливого для здоров'я пилу
Забороняється експлуатація пристрою для збору шкідливого для здоров'я пилу.

УВАГА

Пошкодження пристрою

Коротке замикання через високу вологість
Використовувати і зберігати пристрій тільки у приміщеннях.

- Цей універсальний пилосос призначений для вологого та сухого очищення підлоги і стін.
- Цей пристрій придатний для професійного використання, наприклад, в готелях, школах, лікарнях, фабриках, магазинах, офісах і бюро з оренди нерухомості.

Вказівки з техніки безпеки

Електрокардіостимулятор

⚠ НЕБЕЗПЕКА

Небезпека через випромінювані
високочастотні/електричні магнітні поля

Небезпека для здоров'я під час носіння електрокардіостимулятора

Під час роботи з цим пристроєм дотримуватись наведених нижче вказівок з техніки безпеки.

- Якщо Ви носите електрокардіостимулятор, радимо проконсультуватися з лікарем або виробником електрокардіостимулятора щодо можливих заходів безпеки перед введенням пристрою в експлуатацію.
- Не всі типи електрокардіостимуляторів однаково стійкі до випромінювання в безпосередній близькості від випромінюваних височастотних/електричних магнітних полів, що може призвести до проблем під час роботи пристрою.
- Якщо Ваш лікар не може гарантувати Вашу безпеку, не використовуйте пристрій!

Опис пристрою

Малюнок А

- ① Усмоктувальний патрубок (зовнішній)
- ② Кришка фільтру
- ③ Фіксатор кришки фільтра
- ④ Фільтрувальний пакет з нетканого матеріалу
- ⑤ Фільтруючий елемент
- ⑥ Фільтр захисту двигуна
- ⑦ Рукоятка
- ⑧ Плечові ремені з середньою й кінцевою натяжкою
- ⑨ Поясний ремінь
- ⑩ Тримач всмоктувальної трубки
- ⑪ М'яка спинка
- ⑫ Заводська табличка
- ⑬ Корпус
- ⑭ Акумуляторний блок
- ⑮ Кнопка розблокування
- ⑯ Кришка
- ⑰ Корпус фільтру
- ⑱ Вихідний фільтр
- ⑲ Блок керування

- ⑳ Перемикач для твердих поверхонь/килимових покриттів
- ㉑ Гак для додаткового приладдя (відкидний)
- ㉒ Насадка для підлоги
- ㉓ Телескопічна всмоктувальна трубка
- ㉔ Кнопка Есо (режим заощадження енергії)
- ㉕ Індикатор контролю заряду акумулятора
- ㉖ Регулятор сили всмоктування
- ㉗ Коліно
- ㉘ Всмоктувальний шланг
- ㉙ Головний вимикач

Кольорове маркування

- Елементи керування процесом очищення позначені жовтим кольором.
- Елементи керування технічним обслуговуванням і сервісом позначені світло-сірим кольором.

Підготовка

1. Розпакувати пристрій і встановити приладдя.
Малюнок В

Введення в експлуатацію

1. Перевірити, чи вставлений фільтруючий елемент у пристрій.

Режими експлуатації

- 1 Експлуатація з фільтрувальним пакетом із нетканого матеріалу або паперовим фільтрувальним пакетом (додаткове приладдя)
- 2 Експлуатація без фільтрувального мішка

Регулювання поясного ремня і плечових ременів

1. Установити пристрій на спину.
2. Замкнути замок і встановити поясний ремінь.
Малюнок С
3. Підігнати пристрій під розміри тіла шляхом підтягування до середньої натяжки. Не затягувати занадто туго, основне навантаження повинно приходиться на поясний ремінь.
Малюнок D
4. Установити пристрій на спину затягнувши до кінцевої натяжки.
Малюнок E

Встановлення акумуляторного блоку

1. Вставити акумуляторний блок у тримач акумулятора і зафіксувати.

Заряджання акумуляторного блоку

Вказівка

Ознайомитись з інструкцією виробника з експлуатації зарядного пристрою і особливо прийняти до уваги вказівки з техніки безпеки!

Вказівка

Ознайомитись з інструкцією виробника з експлуатації акумуляторного блоку і особливо прийняти до уваги вказівки з техніки безпеки!

Вказівка

Під час поставки акумуляторний блок частково заряджений. Перед початком експлуатації та за потреби зарядити акумулятор.

Вказівка

Заряджати акумуляторний блок можна лише вийнявши його з пристрою.

1. Натиснути кнопку розблокування і витягти акумуляторний блок.
2. Заряджати акумулятор відповідно до інструкцій з експлуатації виробників зарядного пристрою та акумуляторного блоку.

Керування

УВАГА

Небезпека через технічну несправність

Небезпека пошкодження пристрою

При ослабленні потужності всмоктування негайно зупинити двигун.

Увімкнення пристрою

1. Увімкнути пристрій на головному вимикачу.

Режим Есо

Режим Есо (режим заощадження енергії): Прилад працює зі зниженою потужністю всмоктування. Тривалість роботи акумулятора збільшується.

1. Увімкнення режиму Есо: натиснути кнопку Есо.
2. Вимкнення режиму Есо: ще раз натиснути кнопку Есо.

Регулювання потужності всмоктування

1. Відрегулювати потужність всмоктування на регуляторі сили всмоктування.

Режим очищення

Вказівка

Під час проведення загального очищення текстильних покриттів час роботи акумулятора зменшується через підвищену потужність очищення.

1. Встановити перемикач насадки для підлоги на тверді поверхні або килимові покриття.
2. Виконати очищення.

Вимкнення пристрою

1. Вимкнути пристрій за допомогою головного вимикача.

Після кожного використання

1. При необхідності спорозжити фільтруючий елемент.
2. Протерти пристрій та додаткове обладнання вологою ганчіркою.

Зберігання пристрою

1. Зберігати пристрій в сухому приміщенні, вживши заходів від несанкціонованого використання.

Транспортування

△ ОБЕРЕЖНО

Недотримання ваги

Небезпека травмування та пошкодженя

Під час транспортування враховувати вагу пристрою.

1. Під час транспортування в транспортних засобах закріпляти пристрій згідно з чинними нормами для запобігання його ковзанню та перевертанням.

Зберігання

⚠ ОБЕРЕЖНО

Недотримання ваги

Небезпека травмування та пошкодження
Під час зберігання враховувати вагу пристрою.
Пристрій має зберігатися лише у приміщеннях.

1. Натиснути кнопку розблокування і витягти акумуляторний блок, щоб уникнути його розрядження.

Догляд та технічне обслуговування

⚠ НЕБЕЗПЕКА

Небезпека ураження електричним струмом

Травми в результаті торкання струмоведучих частин

Вимкнути пристрій.

Вийняти акумуляторний блок.

Заміна фільтрувального пакету з нетканого матеріалу/паперового фільтрувального пакету

1. Розблокувати і зняти кришку фільтра.
Малюнок 1
2. Зняти фільтрувальний пакет з нетканого матеріалу або паперовий фільтрувальний пакет (додаткове приладдя).
3. Натягнути новий фільтрувального пакету з нетканого матеріалу або паперового фільтрувального пакету (додаткове приладдя) з гумовим фланцем на усмоктувальний патрубок (внутрішній).
Малюнок 2
4. Встановити і зафіксувати кришку фільтра.
Малюнок 3

Очищення фільтруючого елемента

УВАГА

Небезпека внаслідок мокрого фільтруючого елемента

Небезпека пошкодження пристрою
Ніколи не вставляти мокрий фільтруючий елемент.

1. При необхідності промити фільтруючий елемент (що промивається) проточною водою.

Заміна вихідного фільтра

Вихідний фільтр: заміна раз на рік

1. Розблокувати і зняти кришку.
2. Розблокувати і витягти корпус фільтра.
3. Вийняти вихідний фільтр з корпусу фільтра.
4. Встановити новий вихідний фільтр в корпус фільтра.
5. Встановити і зафіксувати корпус фільтра.
6. Встановити та зафіксувати кришку.

Заміна фільтра для захисту двигуна

1. Розблокувати і зняти кришку фільтра.
2. Вийняти фільтруючий елемент.
3. Вийняти фільтр захисту двигуна.
4. Встановити новий фільтр захисту двигуна.
5. Вставити фільтруючий елемент.
6. Встановити і зафіксувати кришку фільтра.

Допомога в разі несправностей

⚠ НЕБЕЗПЕКА

Небезпека ураження електричним струмом

Травми в результаті торкання струмоведучих частин

Вимкнути пристрій.

Вийняти акумуляторний блок.

Вказівка

У разі виникнення несправності (наприклад, розрив фільтру) пристрій слід негайно вимкнути. Перед повторним використанням слід усунути несправність.

Пристрій вимикається під час роботи

Спрацював тепловий захисний елемент двигуна

1. Замінити фільтрувальний пакет з нетканого матеріалу або паперовий фільтрувальний пакет (додаткове приладдя).
2. Замінити фільтр захисту двигуна.
3. Перевірити усі частини на предмет засмічення.
4. Знову увімкнути пристрій.

Потужність всмоктування знижується

1. Замінити фільтрувальний пакет з нетканого матеріалу або паперовий фільтрувальний пакет (додаткове приладдя).
2. Промити фільтруючий елемент головного фільтру під проточною водою і просушити.
3. Правильно встановити/зафіксувати кришку фільтра.

Під час всмоктування виходить пил

1. Замінити несправний фільтрувальний пакет з нетканого матеріалу або паперовий фільтрувальний пакет (додаткове приладдя).
2. Перевірити посадку фільтрувального пакету з нетканого матеріалу або паперового фільтрувального пакету (додаткове приладдя).
3. Правильно встановити/зафіксувати кришку фільтра.
4. Встановити непошкоджений фільтруючий елемент.
5. Правильно встановити фільтр захисту двигуна.

Відсутня або недостатня потужність всмоктування

1. Видалити сміття зі всмоктувальної насадки, всмоктувальної трубки або всмоктувального шланга.
2. Замінити несправний всмоктувальний шланг.
3. Замінити фільтрувальний пакет з нетканого матеріалу або паперовий фільтрувальний пакет (додаткове приладдя).
4. Правильно встановити/зафіксувати кришку фільтра.
5. Промити фільтруючий елемент головного фільтру під проточною водою і просушити.
6. Встановити непошкоджений фільтруючий елемент.
7. Замінити фільтр захисту двигуна.

Пристрій не працює

1. Увімкнути пристрій.
2. Дати охолонути перегрітій платі.
3. Зарядити акумуляторний блок.
4. Вставити акумуляторний блок.

Сервісна служба

Якщо пошкодження не можна усунути, необхідно перевірити пристрій у сервісній службі.

Гарантія

У кожній країні діють відповідні гарантійні умови, встановлені уповноваженою організацією збуту нашої продукції в цій країні. Можливі несправності приладу протягом гарантійного строку ми усуваємо безкоштовно, якщо причина несправності полягає в дефектах матеріалів або виробничому браку. У разі виникнення претензій протягом гарантійного строку прохання звертатися, маючи при собі чек про покупку, до торговельної організації, що продала продукт, або до найближчої уповноваженої служби сервісного обслуговування.
(Адреси див. на звороті)

Приладдя та запасні деталі

Слід використовувати лише оригінальне приладдя та оригінальні запасні частини, тому що саме вони гарантують безпечну та безперебійну експлуатацію пристрою.
Інформація щодо приладдя та запасних частин міститься на сайті www.kaercher.com.

Перелік запасних частин

Використовуйте лише оригінальні акумуляторні батареї KÄRCHER. Використовувати акумуляторні батареї, що не перезаряджаються, не дозволяється.

Позначення	Номер замовлення, запасна частина	Артикулний номер, без упаковки
Акумуляторний блок Battery Power+ 36/75	2.445-043.0	6.445-059.0
Акумуляторний блок Battery Power+ 36/60	2.042-022.0	6.445-085.0
Акумуляторний блок Battery Power 36/50	2.445-031.0	6.445-039.0
Пристрій швидкого заряджання Battery Power+ 36/60 (EU)	2.445-045.0	6.445-063.0
Пристрій швидкого заряджання Battery Power+ 36/60 (GB)	2.445-047.0	6.445-065.0
Пристрій швидкого заряджання Battery Power+ 36/60 (AU)	2.445-051.0	6.445-069.0

Декларація про відповідність стандартам ЄС

Цим ми повідомляємо, що нижче зазначена машина на основі своєї конструкції та конструктивного виконання, а також у випущеної у продаж моделі, відповідає спеціальним основним вимогам щодо безпеки та захисту здоров'я представлених нижче директив ЄС. У разі внесення неузгоджених із нами змін до машини ця заява втрачає свою чинність.
Виріб: Пилосос для сухого прибирання
Тип: 1.394-xxx

Відповідні директиви ЄС
2006/42/EG (+2009/127/EG)
2009/125/EC
2011/65/EC
2014/30/EC

Застосовувані гармонізовані стандарти
EN 50581
EN 55014-1: 2017
EN 55014-2: 2015
EN 60312-1: 2017
EN 60335-1
EN 60335-2-69
EN 61000-3-2: 2014
EN 61000-3-3: 2013
EN 62233: 2008

Застосовувані національні стандарти

-
Особи, що нижче підписалися, діють від імені та за довіреністю керівництва.

H. Jenner
Chairman of the Board of Management

S. Reiser
Director Regulatory Affairs & Certification

Особа, відповідальна за ведення документації: Ш. Райзер (S. Reiser)
Alfred Kärcher SE & Co. KG
Alfred-Kärcher-Str. 28 - 40
71364 Winnenden (Germany)
Тел.: +49 7195 14-0
Факс: +49 7195 14-2212
Winnenden, 2018/10/01

Технічні характеристики

Електричне підключення

Номінальна напруга акумуляторного блока	V	36 DC
---	---	-------

Клас захисту		III
--------------	---	-----

Номінальна потужність	W	500
-----------------------	---	-----

Максимальна потужність	W	500
------------------------	---	-----

Робочі характеристики пристрою

Місткість баку	l	5
----------------	---	---

Кількість повітря (макс.)	l/s	40
---------------------------	-----	----

Розрядження (макс.)	kPa (mbar)	21,0 (210)
---------------------	------------	------------

Час роботи за повного заряду акумулятора — акумуляторний блок Battery Power 36/50	хвилини	19/Есо: 43
---	---------	---------------

Час роботи за повного заряду акумулятора — акумуляторний блок Battery Power+ 36/60	хвилини	22/Есо: 50
--	---------	---------------

Час роботи за повного заряду акумулятора — акумуляторний блок Battery Power+ 36/75	хвилини	31/Есо: 66
--	---------	---------------

Розміри та вага

Типова робоча вага	kg	8,0
--------------------	----	-----

Довжина x ширина x висота	mm	400 x 320 x 636
---------------------------	----	-----------------------

Діаметр всмоктувального шланга	mm	35
--------------------------------	----	----

Довжина всмоктувального шланга	m	1,5
--------------------------------	---	-----

Умови навколишнього середовища

Температура навколишнього середовища	°C	0/+40
--------------------------------------	----	-------

Розраховані значення згідно з EN 60335-2-69

Рівень звукового тиску L_{pA}	dB(A)	66
---------------------------------	-------	----

Похибка K_{pA}	dB(A)	2
------------------	-------	---

Значення вібрації на руці/кисті	m/s^2	<2,5
---------------------------------	---------	------

Похибка K	m/s^2	0,2
-----------	---------	-----

Зберігається право на внесення технічних змін.



THANK YOU!
MERCI! DANKE! ¡GRACIAS!



Registrieren Sie Ihr Produkt und profitieren Sie von vielen Vorteilen.

Register your product and benefit from many advantages.

Enregistrez votre produit et bénéficiez de nombreux avantages.

Registre su producto y aproveche de muchas ventajas.

www.kaercher.com/welcome



Bewerten Sie Ihr Produkt und sagen Sie uns Ihre Meinung.

Rate your product and tell us your opinion.

Évaluer votre produit et dites-nous votre opinion.

Reseñe su producto y díganos su opinión.



www.kaercher.com/dealersearch

Alfred Kärcher SE & Co. KG
Alfred-Kärcher-Str. 28-40
71364 Winnenden (Germany)
Tel.: +49 7195 14-0
Fax: +49 7195 14-2212

