

# KÄRCHER

makes a difference

**KM 70/30 C Bp Adv**  
**KM 70/30 C Bp Pack**  
**KM 70/30 C Bp Pack Adv**

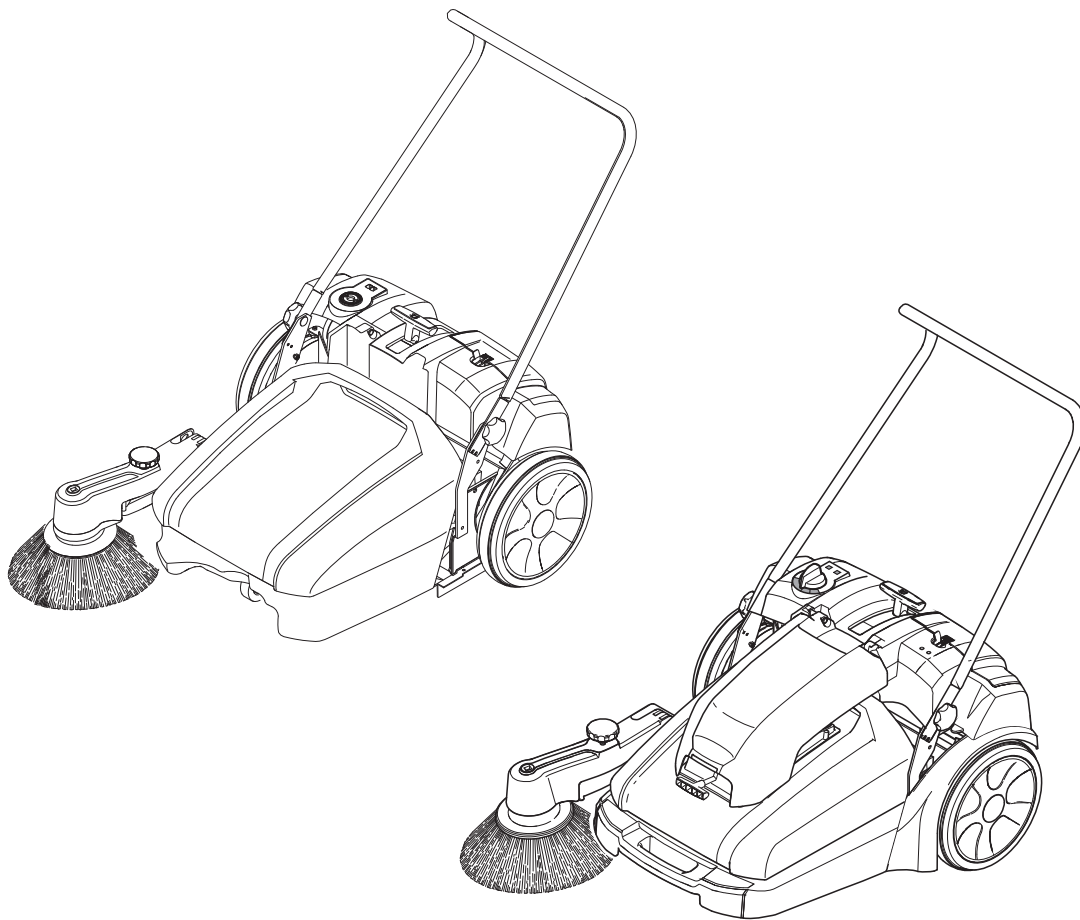

Deutsch	3
English	8
Français	13
Italiano	19
Nederlands	24
Español	29
Português	35
Dansk	41
Norsk	46
Svenska	51
Suomi	56
Ελληνικά	61
Türkçe	67
Русский	72
Magyar	78
Čeština	83
Slovenščina	88
Polski	93
Românește	99
Slovenčina	104
Hrvatski	109
Srpski	114
Български	119
Eesti	125
Latviešu	130
Lietuviškai	135
Українська	140



**Register  
your product**

[www.kaercher.com/welcome](http://www.kaercher.com/welcome)





**EAC**

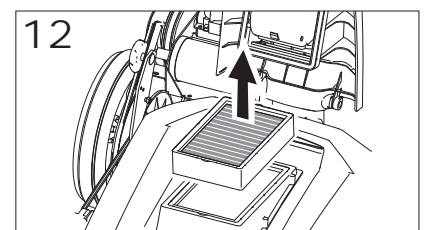
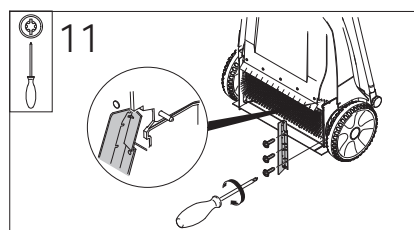
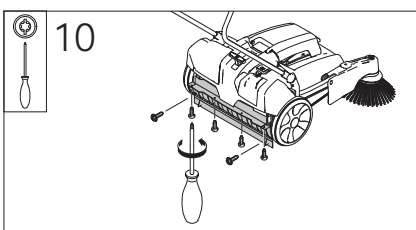
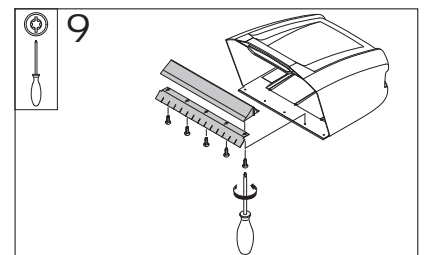
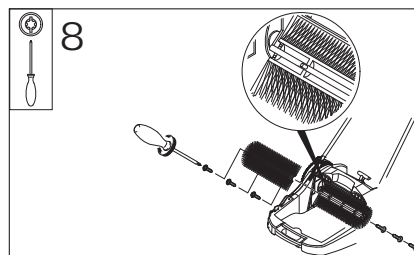
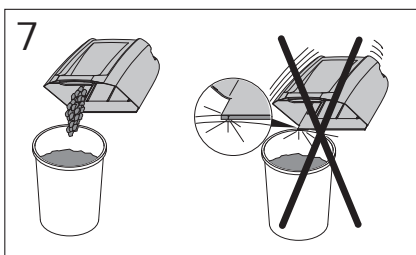
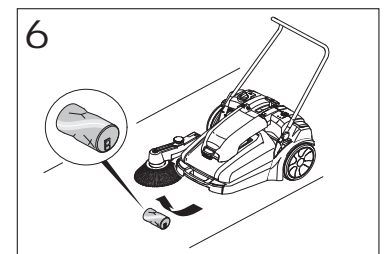
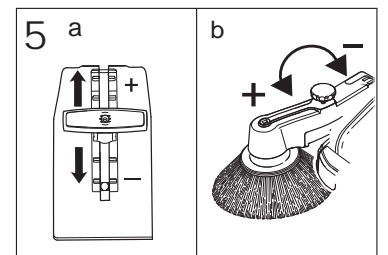
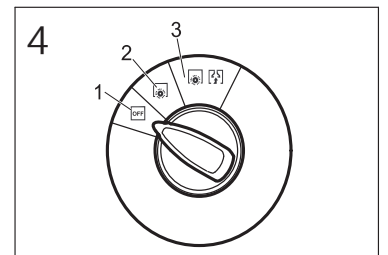
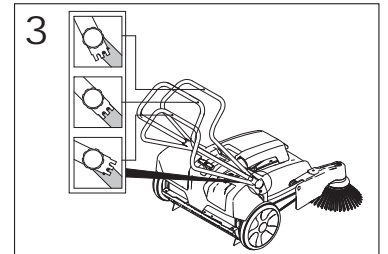
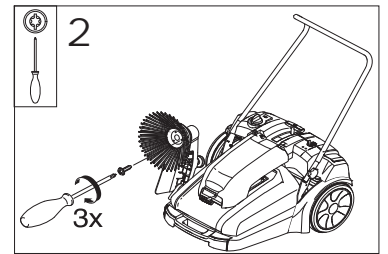
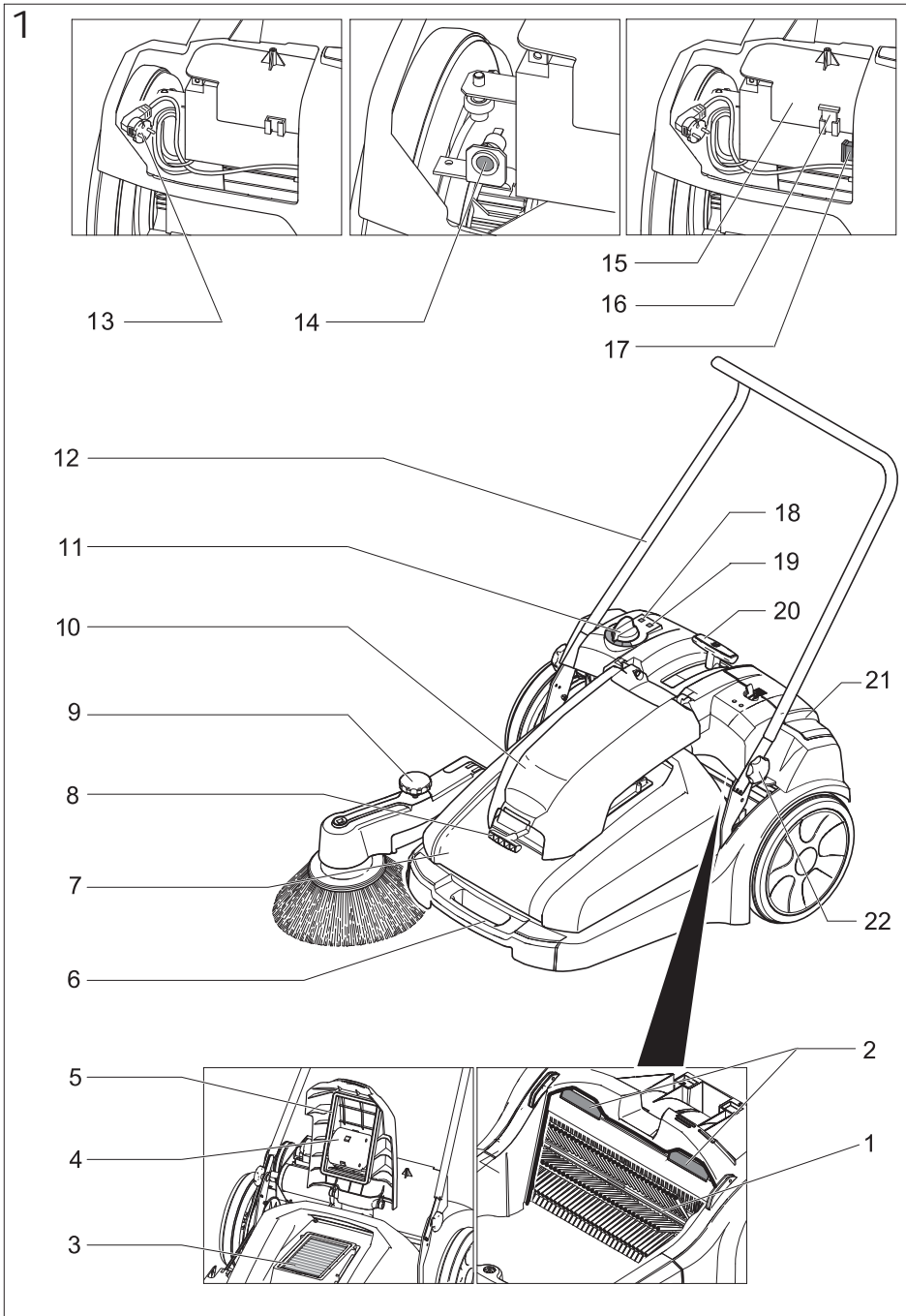

59658870 09/18



  Lesen Sie vor der ersten Benutzung Ihres Gerätes diese Originalbetriebsanleitung, handeln Sie danach und bewahren Sie diese für späteren Gebrauch oder für Nachbesitzer auf. Vor erster Inbetriebnahme Sicherheitshinweise unbedingt lesen!

## Inhaltsverzeichnis

Allgemeine Hinweise . . . . .	DE	1
Bestimmungsgemäße Verwendung . . . . .	DE	1
Sicherheitshinweise . . . . .	DE	1
Bedien- und Funktionselemente	DE	2
Vor Inbetriebnahme . . . . .	DE	2
Inbetriebnahme . . . . .	DE	3
Betrieb . . . . .	DE	3
Stilllegung . . . . .	DE	3
Transport . . . . .	DE	3
Lagerung . . . . .	DE	3
Pflege und Wartung . . . . .	DE	3
Sonderzubehör . . . . .	DE	4
Störungen . . . . .	DE	4
Technische Daten . . . . .	DE	5
EU-Konformitätserklärung . . . .	DE	5

## Allgemeine Hinweise

Wenn Sie beim Auspacken einen Transportschaden feststellen, dann benachrichtigen Sie Ihr Verkaufshaus.

- Die an dem Gerät angebrachten Warn- und Hinweisschilder geben wichtige Hinweise für den gefahrlosen Betrieb.
- Neben den Hinweisen in der Betriebsanleitung müssen die allgemeinen Sicherheits- und Unfallverhütungsvorschriften des Gesetzgebers berücksichtigt werden.

## Umweltschutz

 Die Verpackungsmaterialien sind recyclebar. Bitte werfen Sie die Verpackungen nicht in den Hausmüll, sondern führen Sie diese einer Wiederverwertung zu.

 Altgeräte enthalten wertvolle recyclingfähige Materialien, die einer Verwertung zugeführt werden sollten.

Batterien und Akkus enthalten Stoffe, die nicht in die Umwelt gelangen dürfen. Bitte entsorgen Sie Altgeräte, Batterien und Akkus deshalb über geeignete Sammelsysteme.

## Hinweise zu Inhaltsstoffen (REACH)

Aktuelle Informationen zu Inhaltsstoffen finden Sie unter:

[www.kaercher.de/REACH](http://www.kaercher.de/REACH)

## Garantie

In jedem Land gelten die von unserer zuständigen Vertriebsgesellschaft herausgegebenen Garantiebedingungen. Etwaige Störungen an Ihrem Gerät beseitigen wir innerhalb der Garantiefrist kostenlos, sofern ein Material- oder Herstellungsfehler die Ursache sein sollte. Im Garantiefall wenden Sie sich bitte mit Kaufbeleg an Ihren Händler oder die nächste autorisierte Kundendienststelle.

## Zubehör und Ersatzteile

### **⚠ GEFAHR**

*Um Gefährdungen zu vermeiden, dürfen Reparaturen und der Einbau von Ersatzteilen nur vom autorisierten Kundendienst durchgeführt werden.*

- Es dürfen nur Zubehör und Ersatzteile verwendet werden, die vom Hersteller freigegeben sind. Original-Zubehör und Original-Ersatzteile bieten die Gewähr dafür, dass das Gerät sicher und störungsfrei betrieben werden kann.
- Informationen über Zubehör und Ersatzteile finden Sie unter [www.kaercher.com](http://www.kaercher.com).

## Symbole in der Betriebsanleitung

### **⚠ GEFAHR**

*Warnt vor einer unmittelbar drohenden Gefahr, die zu schweren Körperverletzungen oder zum Tod führt.*

### **⚠ WARNUNG**

*Warnt vor einer möglicherweise gefährlichen Situation, die zu schweren Körperverletzungen oder zum Tod führen könnte.*

### **⚠ VORSICHT**

*Hinweis auf eine möglicherweise gefährliche Situation, die zu leichten Verletzungen oder zu Sachschäden führen kann.*

## Bestimmungsgemäße Verwendung

Verwenden Sie diese Kehrmaschine ausschließlich gemäß den Angaben in dieser Betriebsanleitung.

- Diese Kehrmaschine ist zum Kehren von verschmutzten Flächen im Innen- und Außenbereich bestimmt.
- Jede darüber hinausgehende Verwendung gilt als nicht bestimmungsgemäß. Für hieraus resultierende Schäden haftet der Hersteller nicht; das Risiko hierfür trägt allein der Benutzer.
- Das Gerät ist nur für die in der Betriebsanleitung ausgewiesenen Beläge geeignet.

## Vorhersehbarer Fehlgebrauch

- Niemals explosive Flüssigkeiten, brennbare Gase sowie unverdünnte Säuren und Lösungsmittel aufkehren/aufsaugen! Dazu zählen Benzin, Farbverdüner oder Heizöl, die durch Verwirbelung mit der Saugluft explosive Dämpfe oder Gemische bilden können, ferner Aceton, unverdünnte Säuren und Lösungsmittel, da sie die am Gerät verwendeten Materialien angreifen.
- Niemals reaktive Metallstäube (z.B. Aluminium, Magnesium, Zink) aufkehren/aufsaugen, sie bilden in Verbindung mit stark alkalischen oder sauren Reinigungsmitteln explosive Gase.
- Keine brennenden oder glimmenden Gegenstände aufkehren/aufsaugen.
- Das Gerät ist nicht zum Aufkehren von Flüssigkeiten geeignet.

- Der Aufenthalt im Gefahrenbereich ist verboten. Der Betrieb in explosionsgefährdeten Räumen ist untersagt.
- Das Schieben/Ziehen oder Transportieren von Gegenständen ist mit diesem Gerät nicht erlaubt.

## Geeignete Beläge

- Asphalt
- Industrieboden
- Estrich
- Beton
- Pflastersteine

## Sicherheitshinweise

- Dieses Gerät ist nicht dafür bestimmt, durch Personen (einschließlich Kinder) mit eingeschränkten physischen, sensorischen oder geistigen Fähigkeiten oder mangels Erfahrung und/oder mangels Wissen benutzt zu werden, es sei denn, sie werden durch eine für ihre Sicherheit zuständige Person beaufsichtigt oder erhalten von ihr Anweisungen, wie das Gerät zu benutzen ist. Kinder sollten beaufsichtigt werden, um sicherzustellen, dass sie nicht mit dem Gerät spielen.
- Die Bedienperson hat das Gerät bestimmungsgemäß zu verwenden. Sie hat die örtlichen Gegebenheiten zu berücksichtigen und beim Arbeiten mit dem Gerät auf Dritte, insbesondere Kinder, zu achten.
- Das Gerät mit den Arbeitseinrichtungen ist vor Benutzung auf den ordnungsgemäßen Zustand und die Betriebssicherheit zu prüfen. Falls der Zustand nicht einwandfrei ist, darf es nicht benutzt werden.
- An dem Gerät dürfen keine Veränderungen vorgenommen werden.
- Generell gilt: Leichtentzündliche Stoffe von dem Gerät fernhalten (Explosions-/Brandgefahr).

### **⚠ GEFAHR**

*Verletzungsgefahr. Vor allen Arbeiten am Gerät Programmwahlschalter auf „OFF“ drehen und Netzstecker ziehen.*

### **⚠ WARNUNG**

*Quetsch- und Schergefahr an Riemen, Seitenbesen, Behälter, Schubbügel.*

### **⚠ VORSICHT**

*Beim Entfernen von Glas, Metall oder anderen, scharfkantigen Materialien aus dem Schmutzbehälter feste Schutzhandschuhe tragen.*

## Batteriebetriebene Geräte

### HINWEIS

Nur wenn Sie die von Kärcher empfohlenen Batterien und Ladegeräte benutzen, besteht Garantieanspruch.

- Die Betriebsanweisungen des Batterie-Herstellers und des Ladegeräteherstellers sind unbedingt zu beachten. Beachten Sie die Empfehlungen des Gesetzgebers im Umgang mit Batterien.
- Batterien niemals in entladener Zustand stehen lassen, sondern möglichst bald wieder aufladen.
- Zur Vermeidung von Kriechströmen die Batterien stets sauber und trocken halten. Vor Verunreinigungen, zum Beispiel durch Metallstaub, schützen.
- Keine Werkzeuge oder ähnliches auf die Batterie legen. Kurzschluss und Explosionsgefahr.
- Keinesfalls in der Nähe einer Batterie oder in einem Batterieladerraum mit offener Flamme hantieren, Funken erzeugen oder rauchen. Explosionsgefahr.
- Verbrauchte Batterien sind, entsprechend der EG-Richtlinie 91/ 157 EWG, umweltgerecht zu entsorgen.

## Bedien- und Funktionselemente

### Bild 1, siehe Umschlagseite

- 1 Kehrwalze
  - 2 Schaumstofffilter
  - 3 Flachfaltenfilter \*\*
  - 4 Gebläse Staubabsaugung \*\*
  - 5 Dichtung Staubabsaugung \*\*
  - 6 Tragegriff
  - 7 Kehrgutbehälter
  - 8 Griff Filterabrüttlung \*\*
  - 9 Drehgriff Anpressdruck Seitenbesen
  - 10 Staubabsaugung \*\*
  - 11 Programmschalter
  - 12 Schubbügel
  - 13 Netzkabel mit Stecker \*
  - 14 Ladebuchse \*\*\*
  - 15 Batterieabdeckung
  - 16 Reservesicherung
  - 17 Sicherung
  - 18 Störungsanzeige Batterie
  - 19 Batterieanzeige
  - 20 Hebel Anpressdruck Kehrwalze
  - 21 Netzkabel-Aufbewahrung/Batteriefach
  - 22 Sterngriff Schubbügelbefestigung
- \* nur bei Version Bp Pack  
\*\* nur bei Version Adv.  
\*\*\* nicht bei Version Bp Pack

## Vor Inbetriebnahme

### Auspacken

- ➔ Karton seitlich öffnen und Gerät herausziehen.
- Wenn Sie beim Auspacken einen Transportschaden feststellen, dann benachrichtigen Sie Ihr Verkaufshaus.

## Montage

### Bild 2, siehe Umschlagseite

- ➔ Seitenbesen mit den 3 beiliegenden Schrauben befestigen.

## Batterien

### Sicherheitshinweise Batterien

Beachten Sie beim Umgang mit Batterien unbedingt folgende Warnhinweise:

	Hinweise auf der Batterie, in der Gebrauchsanweisung und in der Fahrzeugbetriebsanleitung beachten!
	Augenschutz tragen!
	Kinder von Säure und Batterien fern halten!
	Explosionsgefahr!
	Feuer, Funken, offenes Licht und Rauchen verboten!
	Verätzungsgefahr!
	Erste Hilfe!
	Warnvermerk!
	Entsorgung!
	Batterie nicht in Mülltonne werfen!

Beachten Sie beim Umgang mit Batterien unbedingt folgende Warnhinweise:

### ⚠ GEFÄHR

Explosionsgefahr! Keine Werkzeuge oder Ähnliches auf die Batterie, d.h. auf Endpole und Zellenverbinder legen.  
Verletzungsgefahr! Wunden niemals mit Blei in Berührung bringen. Nach der Arbeit an Batterien immer die Hände reinigen.

### Batterie einbauen und anschließen

- ➔ Deckel des Batteriefachs abnehmen.
  - ➔ Schraube herausdrehen und Batterieabdeckung entfernen.
  - ➔ Batterie in die Batteriehalterung stellen.
- ⚠ **WARNUNG**  
Auf richtige Polung achten.  
Mitgeliefertes Anschlusskabel anklemmen.
- ➔ Polklemme (rotes Kabel) am Pluspol (+) anschließen.
  - ➔ Polklemme am Minuspol (-) anschließen.
  - ➔ Batterieabdeckung einsetzen und mit Schraube befestigen.

- ➔ Deckel des Batteriefachs aufsetzen und einrasten.

### HINWEIS

Beim Ausbau der Batterie zuerst die Minuspol-Leitung abklemmen.

Die Batteriepole und Polklemmen auf ausreichenden Schutz durch Polschutzfett kontrollieren.

### ⚠ WARNUNG

Vor Inbetriebnahme des Gerätes Batterien aufladen.

### Batterie laden

#### ⚠ GEFÄHR

Gefahr durch elektrischen Schlag. Stromleitungsnetz und Absicherung beachten – siehe „Ladegerät“.

Ladegerät nur in trockenen Räumen mit ausreichender Belüftung verwenden!

### HINWEIS

Die Ladezeit bei leerem Akku liegt bei ca. 12 Stunden.

#### ⚠ GEFÄHR

Verletzungsgefahr! Sicherheitsvorschriften beim Umgang mit Batterien beachten. Gebrauchsanweisung des Ladegerätheerstellers beachten.

### (1) Ladevorgang Variante Bp Pack

#### ⚠ GEFÄHR

Verletzungsgefahr!

- ➔ Das Ladegerät nur in Betrieb nehmen, wenn das Netzkabel nicht beschädigt ist. Ein beschädigtes Netzkabel unverzüglich durch den Hersteller, den Kundendienst oder eine qualifizierte Person ersetzen lassen.

### HINWEIS

Das Gerät ist serienmäßig mit einer wartungsfreien Batterie ausgestattet.

- ➔ Netzstecker des Ladegerätes in Steckdose stecken.

### HINWEIS

Das Ladegerät ist elektronisch geregelt und beendet den Ladevorgang selbstständig. Alle Funktionen des Gerätes werden während dem Ladevorgang automatisch unterbrochen.

Die Batterieanzeige zeigt bei eingestecktem Netzstecker den Fortschritt des Ladevorgangs an:

	Batterie wird geladen	leuchtet gelb
	Batterie ist geladen	leuchtet grün
	Ladegerät defekt	leuchtet rot
	Batterie verpolt oder nicht angeschlossen	blinkt langsam rot
	Batterie defekt	blinkt schnell rot

### (2) Ladevorgang Variante Bp

- ➔ Ladekabel des Ladegerätes in die Ladebuchse der Kehrmaschine einstecken.
- ➔ Netzstecker des Ladegerätes einstecken und Ladegerät einschalten.

## Nach dem Ladevorgang

### Variante Bp Pack:

- Netzkabel ausstecken und verstauen:
- Netzstecker in die Gerätehaube einstecken

oder

- Deckel des Batteriefachs öffnen, Kabel mit Stecker neben der Batterie verstauen, Deckel des Batteriefachs aufsetzen und einrasten

### Variante Bp:

- Ladegerät ausschalten und vom Netz trennen.
- Ladekabel am Gerät ausstecken.
- Deckel des Batteriefachs schließen.

### Maximale Batterie-Abmessungen

Länge	Breite	Höhe
175 mm	166 mm	125 mm

### Batterien ausbauen

- Deckel des Batteriefachs abnehmen.
- Schraube herausdrehen und Batterieabdeckung entfernen.
- Kabel vom Minuspol der Batterie abklemmen.
- Polklemme am Pluspol (+) abklemmen.
- Batterie entfernen.
- Verbrauchte Batterie gemäß den geltenden Bestimmungen entsorgen.

## Inbetriebnahme

### Schubbügel einstellen

### Bild 3, siehe Umschlagseite

- Beide Sterngriffe lösen.
- Schubbügel nach hinten ziehen und in gewünschte Position schwenken.
- Schubbügel nach vorne drücken und einrasten.
- Sterngriffe festziehen.

## Betrieb

### Programme wählen

### Bild 4, siehe Umschlagseite

- 1 OFF – Gerät ist ausgeschaltet.
- 2 Kehren.
- 3 Kehrsaugen (nur Variante Adv.).

### Kehrbetrieb

#### ⚠ VORSICHT

Keine Packbänder, Drähte oder ähnliches einkehren, dies kann zur Beschädigung der Kehrmechanik führen.

Antriebsriemen des Seitenbesens kann herunterpringen. Seitenbesen nur bei ausgeschaltetem Gerät hochschwenken.

#### HINWEIS

Um ein optimales Reinigungsergebnis zu erzielen, sollte die Fahrgeschwindigkeit den Gegebenheiten angepasst werden.

#### HINWEIS

Während des Betriebes sollte der Kehrgutbehälter in regelmäßigen Abständen entleert werden.

#### HINWEIS

Bei Reinigung von Seitenrändern zusätzlich Seitenbesen absenken.

- Seitenbesen je nach Aufgabe nach oben oder nach unten schwenken.

#### HINWEIS

Vom Seitenbesen aufgewirbelter Staub wird nicht abgesaugt. Seitenbesen nur beim Kehren am Rand einsetzen.

- Programmschalter auf Kehren oder Kehrsaugen stellen.

	KM 70/30 C Bp KM 70/30 C Bp Pack	KM 70/30 C Bp Adv. KM 70/30 C Bp Pack Adv.
Trockener Boden	Kehren	Kehrsaugen
Nasser Boden	Kehren	Kehren

- Gerät über die zu kehrende Fläche schieben.

### Bürstenanpressdruck verstellen

#### Bild 5, siehe Umschlagseite

- Hebel Anpressdruck Kehrwalze anheben, verstellen, absenken.
  - + Anpressdruck erhöhen.
  - Anpressdruck verringern.
- Drehgriff Anpressdruck Seitenbesen durch Drehen verstellen.
  - + Anpressdruck erhöhen.
  - Anpressdruck verringern.

#### HINWEIS

Zu hoher Anpressdruck bedeutet erhöhten Energiebedarf und somit kurze Einsatzdauer.

### Grobschmutz aufnehmen

#### Bild 6, siehe Umschlagseite

- Schubbügel leicht nach unten drücken damit sich das Gerät vorne anhebt.
- Gerät mit angehobenem Vorderteil über den Grobschmutz schieben.
- Gerät wieder absenken.

### Batterieanzeige

Die Batterieanzeige zeigt während dem Betrieb den Ladezustand der Batterie an:

	voll	leuchtet grün
	30% Restkapazität	leuchtet gelb
	10% Restkapazität	blinkt rot
	Schutz vor Tiefentladung, Gerät schaltet ab	leuchtet rot

### Kehrgutbehälter entleeren

#### ⚠ WARNUNG

Verletzungsgefahr durch rotierende Kehrwalze.

- Vor dem Entnehmen des Kehrgutbehälters unbedingt Programmwahlschalter auf „OFF“ drehen und warten bis die Kehrwalze nicht mehr rotiert.

#### HINWEIS

Staubentwicklung. Filterabrüttelung und Entleerung des Kehrgutbehälters möglichst im Freien vornehmen.

- Programmschalter auf „OFF“ drehen.

- Nur Variante Adv.: Griff Filterabrüttelung mehrmals ziehen und loslassen.
- Nur Variante Adv.: Staubabsaugung nach oben schwenken.
- Kehrgutbehälter am Griff nach oben ziehen und aus dem Gerät nehmen.

### Bild 7, siehe Umschlagseite

- Kehrgut entsprechend den örtlichen Vorschriften entsorgen.

## Stilllegung

Wenn die Kehrmaschine über längere Zeit nicht genutzt wird, bitte folgende Punkte beachten:

- Die Kehrmaschine auf einer ebenen Fläche abstellen.
- Hebel Anpressdruck Kehrwalze ganz auf „–“ stellen (ganz nach hinten).
- Kehrmaschine gegen Wegrollen sichern.
- Kehrmaschine innen und außen reinigen.
- Gerät an geschütztem und trockenem Platz abstellen.
- Batterie abklemmen.
- Batterie laden und im Abstand von ca. 2 Monaten nachladen.

## Transport

#### VORSICHT

Verletzungs- und Beschädigungsgefahr! Gewicht des Gerätes beim Transport beachten.

- Programmschalter auf „OFF“ drehen.
- Zum Verladen Gerät an den Tragegriffen anheben.
- Gerät an den Rädern mit Keilen sichern.
- Gerät mit Spanngurten oder Seilen sichern.
- Beim Transport in Fahrzeugen Gerät nach den jeweils gültigen Richtlinien gegen Rutschen und Kippen sichern.

## Lagerung

#### VORSICHT

Verletzungs- und Beschädigungsgefahr! Gewicht des Gerätes bei Lagerung beachten.

Dieses Gerät darf nur in Innenräumen gelagert werden.

## Pflege und Wartung

#### ⚠ GEFAHR

Verletzungsgefahr!

- Vor allen Arbeiten am Gerät, Programmwahlschalter auf „OFF“ drehen und Kabel am Minus-Pol der Batterie abklemmen.

Kurzschlussgefahr!

- Das Gerät nicht mit einem Wasserstrahl reinigen.

#### ⚠ VORSICHT

- Keine aggressiven und scheuernden Reinigungsmittel verwenden.

## Innenreinigung des Gerätes

### ⚠ **WARNUNG**

Verletzungsgefahr!

- Staubschutzmaske und Schutzbrille tragen.
- Gerät mit Druckluft ausblasen.
- Gerät mit einem feuchten, in milder Waschlauge getränktem Lappen reinigen.

## Außenreinigung des Gerätes

- Gerät mit einem feuchten, in milder Waschlauge getränktem Lappen reinigen.

## Wartungsintervalle

### Wartung täglich:

- Kehrwalze und Seitenbesen auf Verschleiß und eingewickelte Bänder prüfen.
- Funktion aller Bedienelemente prüfen.

### Wartung wöchentlich:

- Beide Schaumstofffilter unter fließendem Wasser reinigen.
- Nur Variante Adv.: Flachfallenfilter prüfen.
- Bewegliche Teile auf Leichtgängigkeit prüfen.
- Dichtleisten im Kkehrbereich auf Verschleiß prüfen.

### Wartung halbjährlich:

- Spannung, Verschleiß und Funktion der Antriebsriemen prüfen.

### Wartung nach Verschleiß:

- Dichtleisten wechseln.
- Kehrwalze wechseln.
- Seitenbesen wechseln.

Beschreibung siehe Kapitel *Wartungsarbeiten*.

## Wartungsarbeiten

### HINWEIS

Alle Service- und Wartungsarbeiten bei *Wartung durch den Kunden*, müssen von einer qualifizierten Fachkraft ausgeführt werden. Bei Bedarf kann jederzeit ein *Kärcher-Fachhändler hinzugezogen werden*.

- Die Kehrmaschine auf einer ebenen Fläche abstellen.
- Programmschalter auf „OFF“ drehen.

### Seitenbesen auswechseln

- 3 Befestigungsschrauben herausdrehen.
- Seitenbesen auswechseln und festschrauben.

### Kehrwalze auswechseln

Der Wechsel ist erforderlich, wenn durch die Abnutzung der Borsten das Kehrergebnis sichtbar nachlässt und keine Nachstellung mit dem „Hebel Anpressdruck Kehrwalze“ mehr möglich ist.

- Kehrgutbehälter entnehmen.

### Bild 8, siehe Umschlagseite

- Hebel Anpressdruck Kehrwalze ganz nach hinten ziehen.
- Je 3 Schrauben auf beiden Seiten der Kehrwalze herausdrehen.
- Walzenhälften auseinanderziehen und entfernen.
- Neue Walzenhälften auf die Kehrwalzenwelle aufsetzen. Dabei auf den korrekten Sitz der Mitnahmestifte achten.
- Schrauben eindrehen und festziehen.

### Dichtleisten auswechseln

- Schrauben wie im jeweiligen Bild gezeigt herausdrehen.
- Dichtleiste abnehmen und durch neue Dichtleiste ersetzen.
- Schrauben wieder eindrehen und festziehen.

Vordere Dichtleiste (am Kehrgutbehälter)  
Bild 9, siehe Umschlagseite

Hintere Dichtleiste  
Bild 10, siehe Umschlagseite

Seitliche Dichtleisten  
Bild 11, siehe Umschlagseite

Flachfallenfilter auswechseln (nur Variante Adv.)

- Griff Filterabrüttelung mehrmals ziehen und loslassen.
- Staubabsaugung nach oben schwenken.

Bild 12, siehe Umschlagseite

- Flachfallenfilter herausheben und neuen Flachfallenfilter einsetzen.

### Schaumstofffilter reinigen

- Beide Schaumstofffilter herausziehen.
- Schaumstofffilter unter fließendem Wasser reinigen und trocknen lassen.
- Schaumstofffilter in das Gehäuse einschieben. Darauf achten, dass die Schaumstofffilter auf allen Seiten dicht anliegen.

## Sonderzubehör

### Kehrwalze, weich

Bestell-Nr. 6.903-995.0

Für Feinstaub auf allen Oberflächen im Außen- und Innenbereich (nässefest)

### Kehrwalze, hart

Bestell-Nr. 6.903-999.0

Für die Entfernung fest haftender Verschmutzungen im Außenbereich

### Kehrwalze, antistatisch

Bestell-Nr. 6.907-023.0

Für statisch aufladbare Oberflächen wie Teppiche oder Kunstrasen

## Störungen

### ⚠ **GEFAHR**

Verletzungsgefahr!

- Vor allen Arbeiten am Gerät, Programmwahlschalter auf „OFF“ drehen und Kabel am Minus-Pol der Batterie abklemmen.

Störung	Behebung
Gerät lässt sich nicht starten	Sicherung prüfen, ggf. austauschen * Batterien prüfen, ggf. aufladen
Gerät kehrt nicht richtig	Kehrwalze und Seitenbesen auf Verschleiß prüfen, bei Bedarf auswechseln Dichtleisten auf Verschleiß prüfen, bei Bedarf austauschen
Gerät staubt	Kehrgutbehälter leeren Staubfilter prüfen, abreinigen oder austauschen (nur Variante Adv.) Dichtleisten auf Verschleiß prüfen, bei Bedarf austauschen
Schlechtes Kehren im Randbereich	Seitenbesen wechseln Dichtleisten auf Verschleiß prüfen, bei Bedarf austauschen
Ungenügende Saugleistung (nur Variante Adv.)	Filterkastendichtung prüfen Dichtung an der Staubabsaugung prüfen
Kehrwalze dreht sich nicht	Bänder oder Schnüre von Kehrwalze entfernen. Kehrspiegel reduzieren: Hebel Anpressdruck Kehrwalze in Richtung „-“ stellen.

## Technische Daten

		KM 70/30 C Bp Pack	KM 70/30 C Bp Adv	KM 70/30 C Bp Pack Adv
Länge x Breite x Höhe	mm	1200 x 770 x 1050	1200 x 770 x 1050	1200 x 770 x 1050
Kehrwalzen-Durchmesser	mm	240	240	240
Seitenbesen-Durchmesser	mm	320	320	320
Flächenleistung max.	m <sup>2</sup> /h	2800	2800	2800
Arbeitsbreite ohne/mit Seitenbesen	mm	480 / 700	480 / 700	480 / 700
Volumen Kehrgutbehälter	l (kg)	30 (42)	30 (42)	30 (42)
Leistungsaufnahme Bürstenantrieb	W	150	150	150
Leistungsaufnahme Staubabsaugung	W	–	45	45
<b>Batterie (nur Variante Pack)</b>				
Spannung	V	12	12	12
Kapazität	Ah	22, 26 *	---	22, 26 *
Ladezeit bei vollständig entladener Batterie	h	12	---	12
Betriebsdauer nach mehrmaligem Laden	h	ca. 3,5	---	ca. 2,5
Schutzart	IP	X3	---	X3
<b>Ladegerät (nur Variante Pack)</b>				
Netzspannung	V~	230	---	230
<b>Staubabsaugung</b>				
Filterfläche Feinstaubfilter	m <sup>2</sup>	---	0,61	0,61
Verwendungskategorie Filter für nichtgesundheitsgefährdende Stäube	–	---	U	U
Nennunterdruck Saugsystem	kPa	---	0,7	0,7
Nennvolumenstrom Saugsystem	l/s	---	43	43
<b>Umgebungsbedingungen</b>				
Temperatur	°C	0 bis +45	0 bis +45	0 bis +45
Luftfeuchtigkeit, nicht betauend	%	40 - 90	40 - 90	40 - 90
Zulässiges Gesamtgewicht	kg	56	58	58
Leergewicht (Transportgewicht)	kg	45 / 47 **	38 / 42 **	48 / 51 **
<b>Ermittelte Werte gemäß EN 60335-2-72</b>				
Schwingungsgesamtwert Arme	m/s <sup>2</sup>	<2,5	<2,5	<2,5
Unsicherheit K	m/s <sup>2</sup>	0,2	0,2	0,2
Schalldruckpegel L <sub>pA</sub>	dB(A)	59	59	59
Unsicherheit K <sub>pA</sub>	dB(A)	2	2	2
Schalleistungspegel L <sub>WA</sub> + Unsicherheit K <sub>WA</sub>	dB(A)	75	75	75
* je nach Batterietyp ** mit Verpackung				

### EU-Konformitätserklärung

Hiermit erklären wir, dass die nachfolgend bezeichnete Maschine aufgrund ihrer Konzipierung und Bauart sowie in der von uns in Verkehr gebrachten Ausführung den einschlägigen grundlegenden Sicherheits- und Gesundheitsanforderungen der EU-Richtlinien entspricht. Bei einer nicht mit uns abgestimmten Änderung der Maschine verliert diese Erklärung ihre Gültigkeit.

**Produkt:** Kehrmachine  
**Typ:** 1.517-xxx  
**Einschlägige EU-Richtlinien**  
 2006/42/EG (+2009/127/EG)  
 2014/30/EU  
 2000/14/EG

**Angewandte harmonisierte Normen**  
 EN 60335-1  
 EN 60335-2-29  
 EN 60335-2-72

EN 62233: 2008  
 EN 55012: 2007 + A1: 2009  
 EN 55014-1:2006 + A2:2011  
 EN 55014-2: 1997 + A2: 2008  
 EN 61000-3-2: 2014  
 EN 61000-3-3: 2013  
 EN 61000-6-2: 2005

**Angewandtes Konformitätsbewertungsverfahren**  
 2000/14/EG: Anhang V  
**Schalleistungspegel dB(A)**  
 Gemessen: 73  
 Garantiert: 75

Die Unterzeichnenden handeln im Auftrag und mit Vollmacht des Vorstands.

  
 H. Jenner  
 Chairman of the Board of Management

  
 S. Reiser  
 Director Regulatory Affairs & Certification

Dokumentationsbevollmächtigter:  
 S. Reiser

Alfred Kärcher SE & Co. KG  
 Alfred-Kärcher-Str. 28 - 40  
 71364 Winnenden (Germany)  
 Tel.: +49 7195 14-0  
 Fax: +49 7195 14-2212

Winnenden, 2018/07/20



Please read and comply with these original instructions prior to the initial operation of your appliance and store them for later use or subsequent owners. Please read the safety instructions before start-up!

## Contents

Contents	EN	1
General notes	EN	1
Proper use	EN	1
Safety instructions	EN	1
Operating and Functional Elements	EN	2
Before Startup	EN	2
Start up	EN	3
Operation	EN	3
Shutdown	EN	3
Transport	EN	3
Storage	EN	3
Care and maintenance	EN	3
Special accessories	EN	4
Faults	EN	4
Technical specifications	EN	5
EU Declaration of Conformity	EN	5

## General notes

Your sales outlet should be informed about any transit damage noted when unpacking the product.

- Warning and information plates on the machine provide important directions for safe operation.
- In addition to the information contained in the operating instructions, all statutory safety and accident prevention regulations must be observed.

## Environmental protection



The packaging material can be recycled. Please do not place the packaging into the ordinary refuse for disposal, but arrange for the proper recycling.



Old appliances contain valuable materials that can be recycled. Please arrange for the proper recycling of old appliances. Batteries and accumulators contain substances that must not enter the environment. Please dispose of your old appliances, batteries and accumulators using appropriate collection systems.

### Notes about the ingredients (REACH)

You will find current information about the ingredients at:

[www.kaercher.com/REACH](http://www.kaercher.com/REACH)

## Warranty

The warranty terms published by the relevant sales company are applicable in each country. We will repair potential failures of your appliance within the warranty period free of charge, provided that such failure is caused by faulty material or defects in manufacturing. In the event of a warranty claim please contact your dealer or the nearest authorized Customer Service centre. Please submit the proof of purchase.

## Accessories and Spare Parts

### ⚠ DANGER

To avoid risks, all repairs and replacement of spare parts may only be carried out by authorized customer service personnel.

- Only use accessories and spare parts which have been approved by the manufacturer. The exclusive use of original accessories and original spare parts ensures that the appliance can be operated safely and trouble free.
- For information about accessories and spare parts, please visit [www.kaercher.com](http://www.kaercher.com).

## Symbols in the operating instructions

### ⚠ DANGER

Warns about immediate danger which can lead to severe injuries or death.

### ⚠ WARNING

Warns about possible danger which could lead to severe injuries or death.

### ⚠ CAUTION

Points out a possibly dangerous situation which can lead to light injuries or property damage.

## Proper use

Use this sweeper only as directed in these operating instructions.

- This sweeper has been designed to sweep dirt and debris from indoor as well as outdoor surfaces.
- Any use extending beyond this is not considered as proper use. The manufacturer is not liable for any losses resulting from this; the user alone bears the risk for this.
- The machine is only suitable for use on the types of surfaces specified in the operating instructions.

## Foreseeable misuse

- Never vacuum up explosive liquids, combustible gases or undiluted acids and solvents. This includes petrol, paint thinner or heating oil which can generate explosive fumes or mixtures upon contact with the suction air. Acetone, undiluted acids and solvents must also be avoided as they can harm the materials on the machine.
- Never sweep/vacuum up reactive metal dusts (e.g. aluminium, magnesium, zinc), as they form explosive gases when they come in contact with highly alkaline or acidic detergents.
- Do not sweep/vacuum up any burning or glowing objects.
- The appliance is not suitable for sweeping off liquids.
- The machine may not be used or stored in hazardous areas. It is not allowed to use the appliance in hazardous locations.
- Pushing/pulling or transporting objects by means of this appliance is prohibited.

## Suitable surfaces

- Asphalt
- Industrial floor
- Screed
- Concrete
- Paving stones

## Safety instructions

- This device is not intended for use by persons (including children) with reduced physical, sensory or mental abilities or lacking experience and/or knowledge, unless they are supervised by a person responsible for their safety or are instructed by these persons on the use of the device. Children should be supervised, to ensure that they do not play with the device.
- The operator must use the appliance properly. The person must consider the local conditions and must pay attention to third parties, in particular children, when working with the appliance.
- The machine with working equipment must be checked to ensure that it is in proper working order and is operating safely prior to use. Otherwise, the appliance must not be used.
- The machine may not be modified.
- The following applies in general: Keep highly-flammable substances away from the appliance (danger of explosion/fire).

### ⚠ DANGER

Risk of injury. Turn the program selection switch to "OFF" and disconnect the mains plug before performing any works on the appliance.

### ⚠ WARNING

Risk of being squeezed or hurt at the belts, side-brushes, containers, pushing handle.

### ⚠ CAUTION

Wear proper safety gloves while removing glass, metal or other sharp-edged materials from the dirt container.

## Battery-operated machines

### NOTICE

Warranty claims will be entertained only if you use batteries and chargers recommended by Kärcher.

- Always follow the instructions of the battery manufacturer and the charger manufacturer. Please follow the statutory requirements for handling and disposing batteries.
- Never leave the batteries in a discharged state; recharge them as soon as possible.
- Always keep the batteries clean and dry to avoid creep currents. Protect the batteries and avoid contact with impurities such as metal dust.
- Do not place tools or similar items on the battery. Risk of short-circuit and explosion.
- Do not work with open flames, generate sparks or smoke in the vicinity of a battery or a battery charging room. Danger of explosion.
- Used batteries are to be disposed according to the EC guideline 91/ 157 EWG in an environment-friendly manner.



## Operating and Functional Elements

Figure 1, see cover page

- 1 Roller brush
  - 2 Foam filter
  - 3 Flat fold filter \*\*
  - 4 Blower dust suction \*\*
  - 5 Washer dust suction \*\*
  - 6 Carrying handle
  - 7 Waste container
  - 8 Handle filter shake-off \*\*
  - 9 Pressing handle for contact pressure to the side brushes
  - 10 Dust suction \*\*
  - 11 Programme switch
  - 12 Push handle
  - 13 Mains cable with plug \*
  - 14 Charging box \*\*\*
  - 15 Battery cover
  - 16 Reserve fuse
  - 17 Fuse
  - 18 Fault display: Battery
  - 19 Battery display
  - 20 Lever for contact pressure to sweeping roller
  - 21 Mains cable storage/ battery compartment
  - 22 Star grip pushing handle fastening
- \* only in the Bp Pack model  
 \*\* only in the Adv. model  
 \*\*\* not in the Bp Pack model

## Before Startup

### Unpacking

- ➔ Open the carton on the side and take out the appliance.  
Your sales outlet should be informed about any transit damage noted when unpacking the product.

### Assembly





Figure 2, see cover page





- ➔ Fasten the side brushes with the 3 screws enclosed in the packet.

### Batteries

#### Safety notes regarding the batteries

Please observe the following warning notes when handling batteries:

	Observe the directions on the battery, in the instructions for use and in the vehicle operating instructions!
	Wear an eye shield!
	Keep away children from acid and batteries!
	Risk of explosion!
	Fire, sparks, open light, and smoking not allowed!

	Danger of causticization!
	First aid!
	Warning note!
	Disposal!
	Do not throw the battery in the dustbin!

Please observe the following warning notes when handling batteries:

#### ⚠ DANGER

Risk of explosion! Do not put tools or similar on the battery, i.e. on the terminal poles and cell connectors.

Risk of injury! Ensure that wounds never come into contact with lead. Always clean your hands after working on batteries.

#### Installing and connecting the battery

- ➔ Remove the lid of the battery compartment.
- ➔ Turn out the screw and remove the battery cover.
- ➔ Insert battery in battery mount.

#### ⚠ WARNING

Pay attention to correct poles.

Attach the connection cable provided with the pack.

- ➔ Connect pole terminal (red cable) to positive pole (+).
- ➔ Connect pole terminal to negative pole (-).
- ➔ Replace the battery cover and fasten using screw.
- ➔ Replace the lid of the battery compartment and lock it.

#### NOTICE

When removing the battery, disconnect the negative terminal wire first.

Check that the battery poles and pole terminals are adequately protected with pole grease.

#### ⚠ WARNING

Charge the batteries before commissioning the appliance.

#### Charging battery

#### ⚠ DANGER

Risk of electric shock. Observe power supply net and fuse protection – see "Charger". Use the charger in dry rooms with sufficient ventilation only!

#### NOTICE

The charging time for an empty battery is approx. 12 hours.

#### ⚠ DANGER

Risk of injury! Comply with safety regulations on the handling of batteries. Observe the directions provided by the manufacturer of the charger.

#### (1) Charging process for Bp Pack model

#### ⚠ DANGER

Risk of injury!

- ➔ Do not put the charger into operation if the mains cable is damaged. Have a damaged mains cable immediately replaced by the manufacturer, the customer service or a qualified person.

#### NOTICE



Normally, the machine is equipped with a maintenance-free battery.

- ➔ Insert the plug of the charger into the socket.

#### NOTICE

The charger is controlled electronically and completes the charging process automatically. All functions of the device are automatically interrupted during the charging process.

The battery display shows the progress of the charging process when the plug is inserted:

	Battery is being charged	glows yellow
	Battery is charged	glows green
	Charger is defective	glows red
	Battery poled or is not connected	slowly blinks red
	Battery defective	blinks red fast

#### (2) Charging process for Bp model

- ➔ Insert the charging cable of the charger in the charger box of the sweeper
- ➔ Plug in mains connector and switch on charger.

#### After charging

#### Bp Pack model:

- ➔ Remove the mains cable and put it away:
  - Insert the mains plug in the appliance hood.
- or
- Open the battery compartment, shove the cable with the plug next to the battery, replace the lid of the battery compartment and lock it in.

#### Bp model:

- ➔ Switch off the charger and remove the plug from the socket.
- ➔ Hang out the charging cable out of the machine.
- ➔ Close the cover of the battery compartment.

#### Maximum battery dimensions

Length	Width	Height
175 mm	166 mm	125 mm

#### Removing the batteries

- ➔ Remove the lid of the battery compartment.
- ➔ Turn out the screw and remove the battery cover.
- ➔ Clamp off the minus pole of the battery.
- ➔ Disconnect pole terminal to positive pole (+).

- Remove the battery.
- Dispose of the used battery according to the local provisions.

## Start up

### Adjust the pushing handle

Figure 3, see cover page

- Loosen both the star grips.
- Pull the pushing handle backward and tilt it to the desired position.
- Press the pushing handle forward and lock it in.
- Tighten the star handles.

## Operation

### Programme selection

Figure 4, see cover page

- 1 OFF - Appliance is switched off.
- 2 Sweep.
- 3 Sweep suction (only Adv. model).

### Sweeping mode

#### ⚠ CAUTION

Do not sweep up packing strips, wire or similar objects as this may damage the sweeping mechanism.

The drive belts of the side brushes can slip down. Tilt up the side brushes only when the appliance is switched off.

#### NOTICE

To achieve an optimum cleaning result, the driving speed should be adjusted to take specific situations into account.

#### NOTICE

During operation, the waste container should be emptied at regular intervals.

#### NOTICE

Also lower side brush when cleaning along edges.

- Tilt the side brushed upward or downward depending on the task.

#### NOTICE

The dust raised by the side brush is not vacuumed up. Use the side brush only for sweeping at the edge.

- Set the programme switch to sweep or sweep suction.

	KM 70/30 C Bp KM 70/30 C Bp Pack	KM 70/30 C Bp Adv. KM 70/30 C Bp Pack Adv.
Dry floor	Sweep	Sweep suction
Wet floor	Sweep	Sweep

- Move the appliance over the surface to be swept.

### Adjust the brush contact pressure

Figure 5, see cover page

- Lift, adjust and lower the lever for the contact pressure of the sweeping roller.
  - + Increase contact pressure.
  - Reduce contact pressure.

- Adjust the pressure by turning the turning handle for the contact pressure of the side brushes.
  - + Increase contact pressure.
  - Reduce contact pressure.

#### NOTICE

A very high contact pressure means increased power consumption and hence lesser usage time.

#### Collect dirt

Figure 6, see cover page

- Slightly press the pushing handle downward so that the appliance lifts up slightly towards the front.
- Move the appliance with the raised upper part over the dirt.
- Now lower the appliance again.

### Battery display

The battery display shows the charging status of the battery during operations:

	full	glows green
	30% capacity remaining	glows yellow
	10% capacity remaining	blinks red
	Protection against total discharge; the appliance is switched off	glows red

### Emptying waste container

#### ⚠ WARNING

Risk of injury on account of rotating roller brush.

- Before removing the waste container please turn the programme selection to "OFF" and wait until the roller brush comes to a halt.

#### NOTICE

Dust generation. As far as possible, shake off the filter and empty the waste container outdoors.

- Turn the program selection switch to "OFF".
- Only Adv. model: Pull the handle of the filter shake-off many times and releases it.
- Only Adv. model: Tilt the dust suction upward.
- Pull the waste container upward at the handle and remove it from the appliance.

Figure 7, see cover page

- Dispose off the waste according to local regulations.

## Shutdown

If the sweeper is going to be out of service for a longer time period, observe the following points:

- Park the sweeper on an even surface.
- Set lever for roller brush contact pressure completely to "-" (all the way back).
- Lock the sweeper to ensure that it does not roll off.
- Clean the inside and outside of the sweeper.
- Park the machine in a safe and dry place.

- Disconnect battery.
- Charge battery and recharge it approx. every 2 months.

## Transport

#### CAUTION

Risk of injury and damage! Observe the weight of the appliance when you transport it.

- Turn the program selection switch to "OFF".
- Lift the appliance at the carrying handles when you want to transport it.
- Secure the wheels of the machine with wheel chocks.
- Secure the machine with tensioning straps or cables.
- When transporting in vehicles, secure the appliance according to the guidelines from slipping and tipping over.

## Storage

#### CAUTION

Risk of injury and damage! Note the weight of the appliance in case of storage.

This appliance must only be stored in interior rooms.

## Care and maintenance

#### ⚠ DANGER

Risk of injury!

- Prior to performing any tasks on the device, turn the programme selector switch to "OFF" and disconnect the cable from the negative terminal of the battery.

Short circuit hazard!

- Do not clean the device with a water stream.

#### ⚠ CAUTION

- Do not use aggressive and abrasive detergents.

### Cleaning the inside of the machine

#### ⚠ WARNING

Risk of injury!

- Wear dust mask and protective goggles.
- Blow through machine with compressed air.
- Clean the machine with a damp cloth which has been soaked in mild detergent.

### External cleaning of the appliance

- Clean the machine with a damp cloth which has been soaked in mild detergent.

### Maintenance intervals

#### Daily maintenance:

- Check the sweeping roller and the side brush for wear and wrapped belts.
- Check function of all operator control elements.

#### Weekly maintenance:

- Clean both the foam filters under flowing water.
- Only Adv. model: Check flat-fold filter.
- Check moving parts for freedom of movement.

- Check the sealing strips in the sweeping area for wear.
- Half-yearly maintenance:**
- Check tension, wear and tear and functioning of the drive belts.

**Maintenance following wear:**

- Replace sealing strips.
- Replace roller brush.
- Replace side brush.

For description, see section on Maintenance work.

**Maintenance Works**

**NOTICE**

Where maintenance is carried out by the customer, all service and maintenance work must be undertaken by a qualified specialist. If required, a specialised Kärcher dealer may be contacted at any time.

- Park the sweeper on an even surface.
- Turn the program selection switch to "OFF".

**Replacing side brush**

- Loosen 3 fastening screws.
- Replace side brushes and tighten the screws.

**Replacing roller brush**

It is necessary to replace them if the sweep results are visibly poorer due to wear and tear of the brushes and it is not possible to readjust them using "Lever contact pressure of sweep roller".

- Remove the waste container.

**Figure 8, see cover page**

- Pull the lever for contact pressure of sweep roller fully backwards.

- Loosen 3 screws each on both the sides of the sweep roller.
- Separate the roller halves and remove them.
- Place new roller halves on the sweep roller shaft. Ensure that the pins are sitting correctly.
- Fix in the screws and tighten them.

**Replace the sealing strips**

- Loosen the screws as shown in the respective diagram.
- Remove the sealing strip and replace it with a new sealing strip.
- Fix in the screws and tighten them.

**Front sealing strip (at the waste container)**

**Figure 9, see cover page**

**Rear sealing strip**

**Figure 10, see cover page**

**Side sealing strips**

**Figure 11, see cover page**

**Replace flat fold filter (only Adv. model).**

- Pull the handle of the filter shake-off many times and release it.
- Tilt the dust suction upward.

**Figure 12, see cover page**

- Lift out the flat-fold filter and insert a new flat-fold filter.

**Cleaning the flat-fold filter**

- Remove both the foam filters.
- Clean the foam filters under flowing water and let them dry.

- Push in the foam filters into the casing. Ensure that the foam filters are gap-free on all sides.

**Special accessories**

**Roller-brush, soft**

Order no. 6.903-995.0

For fine dust on all surfaces, exterior and interior areas (wetness-resistant)

**Roller-brush, hard**

Order no. 6.903-999.0

To remove sticky contamination in exterior areas

**Roller brush, antistatic**

Order no. 6.907-023.0

For statically chargeable surfaces such as carpet or artificial turf

**Faults**

**⚠ DANGER**

Risk of injury!

- Prior to performing any tasks on the device, turn the programme selector switch to "OFF" and disconnect the ca-

ble from the negative terminal of the battery.

Fault	Remedy
Appliance cannot be started	Check fuse; replace it, if required * Check battery; charge it, if needed
Machine is not sweeping properly	Check roller brush and side brushes for wear, replace if necessary. Check the pad for wear, replace if required.
Dust gathers in the machine	Empty waste container Check dust filter - clean or replace it (only Adv. model) Check the pad for wear, replace if required.
Poor cleaning performance at edges	Replace side brush Check the pad for wear, replace if required.
Inadequate sweep performance (only Adv. model).	Check filter case seal Check washers of the dust suction
Roller brush does not turn.	Remove belts or cords from roller brush. Reducing the sweeping area: Set lever for roller brush contact pressure in the "—" direction.

## Technical specifications

		KM 70/30 C Bp Pack	KM 70/30 C Bp Adv	KM 70/30 C Bp Pack Adv
Length x width x height	mm	1200 x 770 x 1050	1200 x 770 x 1050	1200 x 770 x 1050
Roller brush diameter	mm	240	240	240
Side brush diameter	mm	320	320	320
Surface area, max.	m <sup>2</sup> /h	2800	2800	2800
Working width without/ with side brushes	mm	480 / 700	480 / 700	480 / 700
Volume of waste container	l (kg)	30 (42)	30 (42)	30 (42)
Power consumption of brush drive	W	150	150	150
Power consumption of dust suction	W	–	45	45
<b>Battery (only Pack model)</b>				
Voltage	V	12	12	12
Capacity	Ah	22, 26 *	---	22, 26 *
Charging time for fully discharged battery	h	12	---	12
Operating time after frequent charging	h	ca. 3,5	---	ca. 2,5
Type of protection	IP	X3	---	X3
<b>Charger (only Pack model)</b>				
Mains voltage	V~	230	---	230
<b>Dust suction</b>				
Filter surface area, fine dust filter	m <sup>2</sup>	---	0,61	0,61
Category of use – filter for non-hazardous dust	–	---	U	U
Nominal vacuum, suction system	kPa	---	0,7	0,7
Nominal volume flow, suction system	l/s	---	43	43
<b>Working conditions</b>				
Temperature	°C	0 bis +45	0 bis +45	0 bis +45
Air humidity, non-condensing	%	40 - 90	40 - 90	40 - 90
Permissible overall weight	kg	56	58	58
Net weight (transport weight)	kg	45 / 47 **	38 / 42 **	48 / 51 **
<b>Values determined as per EN 60335-2-72</b>				
Vibration total value on arms	m/s <sup>2</sup>	<2,5	<2,5	<2,5
Uncertainty K	m/s <sup>2</sup>	0,2	0,2	0,2
Sound pressure level L <sub>pA</sub>	dB(A)	59	59	59
Uncertainty K <sub>pA</sub>	dB(A)	2	2	2
Sound power level L <sub>WA</sub> + Uncertainty K <sub>WA</sub>	dB(A)	75	75	75
* depending on battery type				
** with packaging				

### EU Declaration of Conformity

We hereby declare that the machine described below complies with the relevant basic safety and health requirements of the EU Directives, both in its basic design and construction as well as in the version put into circulation by us. This declaration shall cease to be valid if the machine is modified without our prior approval.

**Product:** Sweeper  
**Type:** 1.517-xxx

**Relevant EU Directives**  
2006/42/EC (+2009/127/EC)  
2014/30/EU  
2000/14/EC

**Applied harmonized standards**  
EN 60335-1  
EN 60335-2-29  
EN 60335-2-72  
EN 62233: 2008  
EN 55012: 2007 + A1: 2009

EN 55014-1:2006 + A2:2011  
EN 55014-2: 1997 + A2: 2008  
EN 61000-3-2: 2014  
EN 61000-3-3: 2013  
EN 61000-6-2: 2005

#### Applied conformity evaluation method

2000/14/EC: Appendix V  
**Sound power level dB(A)**

Measured: 73  
Guaranteed: 75

The undersigned act on behalf and under the power of attorney of the company management.

  
H. Jenner  
Chairman of the Board of Management

  
S. Reiser  
Director Regulatory Affairs & Certification

Authorised Documentation representative:  
S. Reiser

Alfred Kärcher SE Co. KG  
Alfred-Kärcher-Str. 28 - 40  
71364 Winnenden (Germany)  
Phone: +49 7195 14-0  
Fax: +49 7195 14-2212

Winnenden, 2018/07/20



Lire cette notice originale avant la première utilisation de votre appareil, se comporter selon ce qu'elle requiert et la conserver pour une utilisation ultérieure ou pour le propriétaire futur. Lire impérativement la consigne de sécurité avant la première mise en service !

## Table des matières

Table des matières . . . . .	FR	1
Consignes générales . . . . .	FR	1
Utilisation conforme . . . . .	FR	1
Consignes de sécurité . . . . .	FR	1
Éléments de commande et de fonction . . . . .	FR	2
Avant la mise en service . . . . .	FR	2
Mise en service . . . . .	FR	3
Fonctionnement . . . . .	FR	3
Remisage . . . . .	FR	3
Transport . . . . .	FR	3
Entreposage . . . . .	FR	4
Entretien et maintenance . . . . .	FR	4
Accessoires en option . . . . .	FR	4
Pannes . . . . .	FR	5
Caractéristiques techniques . . . . .	FR	6
Déclaration UE de conformité . . . . .	FR	6

## Consignes générales

Contactez le revendeur en cas de constatation d'une avarie de transport lors du déballage de l'appareil.

- Afin d'assurer un fonctionnement sans danger, observez les avertissements et consignes placés sur l'appareil.
- Outre les instructions figurant dans le mode d'emploi, il est important de prendre en considération les consignes générales de sécurité et de prévention contre les accidents imposées par la loi.

## Protection de l'environnement



Les matériaux constitutifs de l'emballage sont recyclables. Ne pas jeter les emballages dans les ordures ménagères, mais les remettre à un système de recyclage.



Les appareils usés contiennent des matériaux précieux recyclables lesquels doivent être apportés à un système de recyclage. Les batteries et les accumulateurs contiennent des substances ne devant pas être tout simplement jetées. Pour cette raison, utiliser des systèmes de collecte adéquats afin d'éliminer les batteries et les accumulateurs.

## Instructions relatives aux ingrédients (REACH)

Les informations actuelles relatives aux ingrédients se trouvent sous :

[www.kaercher.com/REACH](http://www.kaercher.com/REACH)

## Garantie

Dans chaque pays, les conditions de garantie en vigueur sont celles publiées par notre société de distribution responsable. Les éventuelles pannes sur l'appareil sont réparées gratuitement dans le délai de validité de la garantie, dans la mesure où celles-ci relèvent d'un défaut matériel ou d'un vice de fabrication. En cas de recours en garantie, adressez-vous à votre revendeur

ou au service après-vente agréé le plus proche munis de votre preuve d'achat.

## Accessoires et pièces de rechange

### ⚠ DANGER

*Afin d'éviter tout danger, seul le service après-vente agréé est habilité à effectuer des réparations ou à monter des pièces de rechange sur l'appareil.*

- Utiliser uniquement des accessoires et des pièces de rechange autorisés par le fabricant. Des accessoires et des pièces de rechange d'origine garantissent un fonctionnement sûr et parfait de l'appareil.
- Vous trouverez des informations relatives aux accessoires et pièces de rechange sur [www.kaercher.com](http://www.kaercher.com).

## Symboles utilisés dans le mode d'emploi

### ⚠ DANGER

*Signale la présence d'un danger imminent entraînant de graves blessures corporelles et pouvant avoir une issue mortelle.*

### ⚠ AVERTISSEMENT

*Signale la présence d'une situation éventuellement dangereuse pouvant entraîner de graves blessures corporelles et même avoir une issue mortelle.*

### ⚠ PRÉCAUTION

*Remarque relative à une situation éventuellement dangereuse pouvant entraîner des blessures légères ou des dommages matériels.*

## Utilisation conforme

La présente balayeuse ne doit être utilisée qu'en conformité avec les consignes des présentes instructions de service.

- Cette balayeuse est conçue pour le balayage de surfaces encrassées en intérieur et en extérieur.
- Toute utilisation sortant du cadre donné est considérée comme non conforme. Le constructeur décline toute responsabilité pour des dommages en résultant, seul l'utilisateur en assume le risque.
- Cet appareil convient uniquement pour les revêtements de sol mentionnés dans le mode d'emploi.

## Mauvaise utilisation prévisible

- Ne jamais aspirer ni balayer de liquides explosifs, de gaz inflammables, ni d'acides ou de solvants non dilués ! Il s'agit notamment de substances telles que l'essence, les diluants pour peintures, ou le fuel, qui, en tourbillonnant avec l'air aspiré, risqueraient de produire des vapeurs ou des mélanges, ou de substances telles que l'acétone, les acides ou les solvants non dilués, qui pourraient altérer les matériaux constitutifs de l'appareil.
- Ne jamais balayer/aspirer de poussières réactives de métal (par ex. aluminium, magnésium, zinc) ; elles forment des gaz explosifs en combinaison avec des détergents alcalins et acides.
- N'aspirer ou ne balayer aucun objet en flamme ou incandescent.

- L'appareil n'est pas approprié pour balayer des liquides.
- Il est interdit de séjourner dans la zone à risque. Il est interdit d'exploiter l'appareil dans des pièces présentant des risques d'explosion.
- Le déplacement ou le transport d'objets n'est pas permis avec cet appareil.

## Revêtements appropriés

- Asphalte
- Sol industriel
- Chape coulée
- Béton
- Pavé

## Consignes de sécurité

- Cet appareil n'est pas conçu pour être utilisé par des personnes (y compris des enfants) avec des capacités physiques, sensorielles ou mentales limitées ou manquant d'expérience et/ou de connaissances, sauf si elles sont surveillées par une personne responsable de leur sécurité ou si elles obtiennent des instructions sur la manière d'utiliser l'appareil. Les enfants doivent être surveillés afin de s'assurer qu'ils ne jouent pas avec l'appareil.
- L'utilisateur doit utiliser l'appareil de façon conforme. Il doit prendre en considération les données locales et lors du maniement de l'appareil, il doit prendre garde aux tierces personnes, et en particulier aux enfants.
- Il est nécessaire de contrôler l'état et la sécurité du fonctionnement de l'appareil et de ses équipements avant toute utilisation. Ne pas utiliser l'appareil si son état n'est pas irréprochable.
- Aucune transformation ne doit être effectuée sur la machine.
- En règle générale, il convient : d'éloigner les matériaux facilement inflammables de la machine (risque d'explosion ou d'incendie).

### ⚠ DANGER

*Risque de blessure. Avant d'effectuer tout type de travaux sur l'appareil, tourner le sélecteur de programme sur la position « OFF » et débrancher la fiche secteur.*

### ⚠ AVERTISSEMENT

*Risque d'écrasement et de coupure à la courroie, au balai latéral, au réservoir, à l'étrier de poussée.*

### ⚠ PRÉCAUTION

*Porter des gants solides de protection, lors de l'éloignement du verre, métal ou d'autres matériaux à vives arêtes du réservoir de saleté.*

## Appareils fonctionnant avec une batterie

### REMARQUE

La garantie n'est valide qu'en cas d'utilisation des batteries et chargeurs recommandés par Kärcher.

- Il est impératif de respecter les instructions de service du fabricant de batterie et du fabricant du chargeur. Il convient également d'observer la législation en vigueur en matière d'utilisation des batteries.
- Ne jamais laisser les batteries déchargées. Les recharger le plus tôt possible.
- Pour éviter les fuites de courants, les batteries doivent toujours être propres et sèches. Protéger les batteries contre l'encrassement, par exemple contre les poussières métalliques.
- Ne pas poser d'outils ou d'objets similaires sur la batterie. Risque de court-circuit et d'explosion.
- Ne jamais approcher une flamme, émettre d'étincelles ou fumer à proximité d'une batterie ou d'une station de charge pour batteries. Risque d'explosion.
- Toute batterie usée doit être éliminée conformément à la directive CE 91/157 CEE relative à la de protection de l'environnement.

## Éléments de commande et de fonction

### Figure 1, cf. page de couverture

- 1 Brosse rotative
- 2 Filtre de matière plastique mousse
- 3 Filtre plat de plis \*\*
- 4 Ventilation de l'aspiration de poussière \*\*
- 5 Joint d'étanchéité de l'aspiration de poussière \*\*
- 6 Poignée de transport
- 7 Bac à poussières
- 8 Poignée pour retirer le filtre \*\*
- 9 Poignée rotative de la pression du balai latéral
- 10 Aspiration de poussière \*\*
- 11 Commutateur de programmes
- 12 Guidon de poussée
- 13 Câble d'alimentation avec prise \*
- 14 Prise de charge \*\*\*
- 15 Couvercle de la batterie
- 16 Fusible de réserve
- 17 Fusible
- 18 Affichage de panne de la batterie
- 19 Affichage de la batterie
- 20 Levier de la pression du rouleau balayeur
- 21 Compartiment du câble secteur/Compartiment de la batterie
- 22 Bouton cannelé pour la fixation du guidon de poussée

\* uniquement à la version Bp Pack

\*\* uniquement à la version Adv.

\*\*\* uniquement à la version Bp Pack

## Avant la mise en service

### Déballage

- Ouvrir le carton à la côté et retirer l'appareil.
- Contacteur le revendeur en cas de constatation d'une avarie de transport lors du déballage de l'appareil.

### Montage

#### Figure 2, cf. page de couverture

- Fixer la balayeuse latérale à l'aide des 3 vis.

### Batteries

#### Consignes de sécurité

Respecter impérativement ces consignes en cas de manipulation des batteries :

	Respecter les consignes situées sur la batterie, dans les instructions de service et dans le mode d'emploi du véhicule !
	Porter des lunettes de protection !
	Tenir les enfants à l'écart des acides et des batteries !
	Risque d'explosion !
	Toute flamme, matière incandescente, étincelle ou cigarette est interdite à proximité de la batterie !
	Risque de brûlure !
	Premiers soins !
	Attention !
	Mise au rebut !
	Ne pas mettre la batterie au rebut dans le vide-ordures !

Respecter impérativement ces consignes en cas de manipulation des batteries :

#### ⚠ DANGER

Risque d'explosion ! Ne jamais déposer d'outils ou d'objets similaires sur les bornes et les barrettes de connexion de la batterie. Risque de blessure ! Ne jamais mettre en contact des plaies avec le plomb. Prendre soin de toujours se laver les mains après avoir manipulé la batterie.

#### Montage et branchement de la batterie

- Retirer le couvercle du compartiment de la batterie.
- Dévisser la vis et enlever le couvercle de la batterie.

- Placer la batterie dans son compartiment.

#### ⚠ AVERTISSEMENT

Respecter la bonne polarité.

Brancher le câble de raccordement fourni.

- Monter la cosse (câble rouge) sur le pôle plus (+) de la batterie.
- Monter la cosse sur le pôle moins (-) de la batterie.
- Mettre le couvercle de la batterie et visser avec la vis.
- Poser et enclencher le couvercle du compartiment de la batterie.

#### REMARQUE

Lors du démontage de la batterie, débrancher tout d'abord le câble du pôle négatif. Contrôler si les pôles de la batterie et les cosse sont suffisamment protégés par de la graisse.

#### ⚠ AVERTISSEMENT

Charger les batteries avant de mettre l'appareil en service.

#### Chargement de la batterie

##### ⚠ DANGER

Risque d'électrocution. Respecter le réseau électrique et la protection par fusible - cf. « Chargeur ».

Utiliser le chargeur uniquement dans des pièces sèches avec une ventilation suffisante !

##### REMARQUE

Le temps de chargement d'un accumulateur vide est d'environ 12 heures.

##### ⚠ DANGER

Risque de blessure ! Respecter les consignes de sécurité pour l'utilisation de batteries. Lire avec attention le mode d'emploi du chargeur de batterie.

#### (1) Processus de chargement de la variante Bp Pack

##### ⚠ DANGER

Risque de blessure !

- Le chargeur peut être uniquement mis en service, lorsque le câble secteur n'est pas endommagé. Un câble secteur endommagé doit être substitué immédiatement par le fabricant, le service après-vente ou une personne qualifiée.

##### REMARQUE

L'appareil est équipé de série d'une batterie sans maintenance.

- Brancher la fiche secteur du chargeur dans la prise.

##### REMARQUE

Le chargeur est réglé électroniquement et termine le cycle de charge de manière autonome. Toutes les fonctions de l'appareil sont automatiquement interrompues pendant le cycle de charge.

Le témoin de contrôle de la batterie indique la progression de la procédure de charge lorsque la fiche secteur est branchée :

	La batterie est en charge	Le témoin s'allume (jaune)
	La batterie est rechargée	Le témoin s'allume (vert)

	Le chargeur est en panne	Le témoin s'allume (rouge)
	La batterie n'est pas bien pôle ou n'est pas branchée	Le témoin clignote lentement (rouge)
	Batterie défectueuse	Le témoin clignote rapidement (rouge)

## (2) Processus de chargement de la variante Bp

- Brancher le câble de chargement du chargeur dans la prise de chargement de la balayeuse
- Brancher la fiche secteur du chargeur et mettre le chargeur en service.

### Après la procédure de charge

#### Variante Bp Pack:

- Débrancher le câble secteur et ranger:
  - Brancher la fiche secteur dans le capot de l'appareil

ou

- Ouvrir le couvercle de la batterie, ranger le câble avec la fiche à côté de la batterie, poser et enclencher le couvercle du compartiment de la batterie

#### Variante Bp:

- Mettre le chargeur hors tension et le débrancher du secteur.
- Débrancher le câble de chargement de l'appareil.
- Fermer le couvercle du compartiment de la batterie.

### Dimensions maximales de la batterie

Longueur	Largeur	Hauteur
175 mm	166 mm	125 mm

### Démonter les batteries

- Retirer le couvercle du compartiment de la batterie.
- Dévisser la vis et enlever le couvercle de la batterie.
- Débrancher le câble du pôle moins de la batterie.
- Débrancher la cosse du pôle positif (+).
- Retirer la pile.
- Éliminer la batterie usée en respectant les dispositions en vigueur.

## Mise en service

### Régler le guidon de poussée

#### Figure 3, cf. page de couverture

- Deserrer les deux poignées étoiles.
- Tirer le guidon de poussée vers l'arrière et pivoter dans la position souhaitée.
- Presser le guidon de poussée en avant et enclencher.
- Serrer les poignées étoiles.

## Fonctionnement

### Choix des programmes

#### Figure 4, cf. page de couverture

- 1 OFF - Appareil est hors circuit
- 2 Balayer.
- 3 Aspiration (uniquement variante Adv.).

## Balayage

### ⚠ PRÉCAUTION

Ne balayer ni bandes adhésives, ni fils de fer ou autres matériaux risquant de détériorer le mécanisme de balayage.

La courroie d'entraînement de la balayeuse latérale peut sauter. Lever la balayeuse latérale uniquement lorsque l'appareil est mis hors de service.

### REMARQUE

Adapter la vitesse du véhicule en fonction du lieu pour obtenir un résultat de balayage optimal.

### REMARQUE

Le bac à poussières doit être vidé régulièrement pendant l'utilisation de la balayeuse.

### REMARQUE

Pour le nettoyage de bordures, abaisser également les balais latéraux.

- Pivoter la balayeuse latérale selon la mission vers le haut ou vers le bas.

### REMARQUE

La poussière qui est soulevée par la balayeuse latérale n'est pas aspirée. Utiliser la balayeuse latérale uniquement pour balayer au bord.

- Positionner l'interrupteur de programme sur balayer ou aspiration.

	KM 70/30 C Bp KM 70/30 C Bp Pack	KM 70/30 C Bp Adv. KM 70/30 C Bp Pack Adv.
Sol sec	Balayer	Aspiration
Sol mouiller	Balayer	Balayer

- Pousser l'appareil par-dessus la surface qui doit être balayée.

### Régler la pression de la brosse

#### Figure 5, cf. page de couverture

- Soulever, régler et abaisser le levier de la pression du rouleau balayeuse.
  - + augmenter la pression.
  - Diminuer la pression.
- Régler la poignée rotative de la pression de la balayeuse latérale en tournant.
  - + augmenter la pression.
  - Diminuer la pression.

### REMARQUE

Une pression très haute signifie un besoin énergétique très élevé et ainsi une courte durée de fonctionnement.

### Aspirer saleté grossière

#### Figure 6, cf. page de couverture

- Presser le guidon de poussée légèrement vers le bas, afin que l'appareil se leve en avant.
- Pousser l'appareil avec le front soulever par-dessus la saleté grossière.
- Abaisser de nouveau l'appareil.

## Affichage de la batterie

L'affichage de la batterie affiche pendant le fonctionnement l'état de charge de la batterie:

	plein	Le témoin s'allume (vert)
	30% de capacité restante	Le témoin s'allume (jaune)
	10% de capacité restante	le témoin clignote (rouge)
	Protection contre un bas déchargement, l'appareil s'arrête	Le témoin s'allume (rouge)

## Vider le bac à poussières

### ⚠ AVERTISSEMENT

Danger de blessure par le rouleau balayeur tournant.

- Avant de retirer la poubelle tourner absolument l'interrupteur sélecteur de programme sur "OFF" et attendre que le rouleau balayeur ne tourne plus.

### REMARQUE

Formation de poussière. Retirer le filtre et vider la poubelle à l'air libre.

- Tourner le sélecteur de programme sur la position 'OFF'.
- Uniquement variante Adv.: Tirer la poignée du filtre plusieurs fois et la lâcher.
- Uniquement variante Adv.: Faire basculer l'aspiration de poussière vers le haut.
- Tirer la poignée de la poubelle vers le haut et retirer de l'appareil.

### Figure 7, cf. page de couverture

- Éliminer le déchet selon les dispositions locales.

## Remisage

Respecter les instructions suivantes si la machine doit rester inutilisée pendant un certain temps :

- Poser la balayeuse sur une surface plane.
- Régler le levier pression d'appui rouleau de balayage entièrement sur "-" (entièrement vers l'arrière).
- Sécuriser la balayeuse afin qu'elle ne puisse rouler librement.
- Nettoyer l'intérieur et l'extérieur de la balayeuse.
- Gérer la machine dans un endroit protégé et sec.
- Débrancher la batterie.
- Charger la batterie tous les 2 mois environ.

## Transport

### PRÉCAUTION

Risque de blessure et d'endommagement ! Respecter le poids de l'appareil lors du transport.

- Tourner le sélecteur de programme sur la position 'OFF'.
- Pour charger, soulever l'appareil aux poignées de transport.

- Sécuriser le véhicule à l'aide de cales sous les roues.
- Arrimer la machine avec des sangles ou des cordes.
- Sécuriser l'appareil contre les glissements ou les basculements selon les directives en vigueur lors du transport dans des véhicules.

## Entreposage

### PRÉCAUTION

Risque de blessure et d'endommagement ! Prendre en compte le poids de l'appareil à l'entreposage.

Cet appareil doit uniquement être entreposé en intérieur.

## Entretien et maintenance

### ⚠ DANGER

Risque de blessure !

- Avant tous les travaux à l'appareil, positionner l'interrupteur de programme sur "OFF" et débrancher le câble au pôle moins de la batterie.

Risque de court-circuit !

- Ne pas nettoyer l'appareil avec un jet d'eau.

### ⚠ PRÉCAUTION

- N'utiliser aucun détergent agressif ni abrasif.

### Nettoyage intérieur du véhicule.

#### ⚠ AVERTISSEMENT

Risque de blessure !

- Porter un masque et des lunettes de protection.
- Nettoyer le véhicule à l'air comprimé.
- Nettoyer l'extérieur du véhicule avec un chiffon humide et un détergent doux.

### Nettoyage extérieur de l'appareil

- Nettoyer l'extérieur du véhicule avec un chiffon humide et un détergent doux.

### Fréquence de maintenance

#### Maintenance quotidienne :

- Contrôler le degré d'usure du balai-brosse et de la balayeuse latérale et vérifier l'enroulement des bandes.
- Vérifier le fonctionnement de tous les éléments de commande.

#### Maintenance hebdomadaire :

- Nettoyer les deux filtres de matière plastique mousse sous l'eau.
- Uniquement variante Adv. : Contrôler le filtre plat de plis.
- Vérifier la maniabilité des pièces mobiles.
- Vérifier le degré d'usure des joints dans le domaine de balayage.

#### Maintenance semestrielle:

- Contrôler la tension, l'usure et la fonction des courroies d'entraînements.

#### Maintenance en fonction de l'usure :

- Changer les baguettes d'étanchéité.
- Changer la brosse rotative.
- Changer les balais latéraux.

Pour la description, voir chapitre Travaux de maintenance.

## Travaux de maintenance

### REMARQUE

tous les travaux d'entretien et de maintenance devant être faits par le client doivent être effectués par une personne qualifiée. Il est possible à tout moment de faire appel à un spécialiste Kärcher.

- Poser la balayeuse sur une surface plane.
- Tourner le sélecteur de programme sur la position 'OFF'.

### Remplacer les balais latéraux

- Dévisser 3 vis de serrage.
- Changer la balayeuse latérale et visser.

### Changer la brosse rotative

Le changement est nécessaire, lorsque le résultat de balayer des brosses diminue à cause de l'usure et lorsque une réglage avec le "levier de la pression du rouleau balayeuse" n'est plus possible.

- Retirer la poubelle.

### Figure 8, cf. page de couverture

- Tirer le levier de la pression du rouleau balayeuse complètement vers l'arrière.
- Dévisser 3 vis des deux côtés du rouleau balayeuse.
- Séparer les moitiés de tambours et retirer.
- Poser des nouvelles moitiés de tambours sur l'arbre de rouleau balayeur. Faire attention que le tige est bien fixé.
- Visser et serrer les vis.

### Changer les couteau d'étanchéité

- Dévisser les vis comme afficher dans le figure correspondant.
- Retirer le couteau d'étanchéité et le substituer par un nouveau.
- Visser et serrer de nouveau es vis.

Couteau d'étanchéité de devant (à la poubelle)

### Figure 9, cf. page de couverture

### Baguette d'étanchéité arrière

### Figure 10, cf. page de couverture

### Baguettes d'étanchéité latérales

### Figure 11, cf. page de couverture

## Changer le filtre plat de plis (uniquement variante Adv.).

- Tirer la poignée du filtre plusieurs fois et la lâcher.
- Faire basculer l'aspiration de poussière vers le haut.

### Figure 12, cf. page de couverture

- Retirer le filtre plat de plis et le substituer par un nouveau.

## Nettoyer le filtre de matière plastique mousse

- Retirer les deux filtres de matière plastique mousse.
- Nettoyer le filtre de matière plastique mousse sou l'eau et laisser sécher.
- Insérer le filtre de matière plastique mousse dans le boîtier. Faire attention que le filtre de matière plastique mousse est bien fixé sur toutes les côtés.

## Accessoires en option

### Brosse rotative, souple

Réf. 6.903-995.0

Pour poussières fines sur toutes surfaces, à l'intérieur et à l'extérieur (résistant à l'humidité)

### Brosse rotative, dure

Réf. 6.903-999.0

Pour l'élimination de salissures très tenaces à l'extérieur

### Brosse rotative, antistatique

Réf. 6.907-023.0

Pour surfaces susceptibles de se charger d'électricité statique comme les tapis ou le gazon artificiel



## Pannes

### ⚠ **DANGER**

Risque de blessure !

→ Avant tous les travaux à l'appareil, positionner l'interrupteur de programme sur "OFF" et débrancher le câble au pôle moins de la batterie.

Panne	Remède
Il est impossible de mettre l'appareil en marche	Contrôler le fusible, le remplacer si nécessaire * Vérifier les batteries, les recharger si nécessaire
Le balayage n'est pas effectif	Vérifier l'usure de la brosse rotative et des balais latéraux, les remplacer si nécessaire. Contrôler le degré d'usure des couteau d'étanchéité et le cas échéant, les remplacer.
De la poussière s'échappe de l'appareil	Vider le bac à poussières Contrôler, nettoyer ou changer le filtre de poussière (uniquement la variante Adv.) Contrôler le degré d'usure des couteau d'étanchéité et le cas échéant, les remplacer.
Le balayage des bordures n'est pas satisfaisant	Changer les balais latéraux Contrôler le degré d'usure des couteau d'étanchéité et le cas échéant, les remplacer.
Puissance d'aspiration insuffisante (uniquement variante Adv.).	Vérifier l'étanchéité du boîtier du filtre Contrôler l'étanchéité à l'aspiration de poussière
La brosse rotative ne tourne pas	Ôter les fils et bandes de la brosse rotative. Réduire le rétroviseur de balayage : Régler le levier pression d'appui rouleau de balayage en direction "–".

## Caractéristiques techniques

		KM 70/30 C Bp Pack	KM 70/30 C Bp Adv	KM 70/30 C Bp Pack Adv
Longueur x largeur x hauteur	mm	1200 x 770 x 1050	1200 x 770 x 1050	1200 x 770 x 1050
Diamètre de la brosse rotative	mm	240	240	240
Diamètre des balais latéraux	mm	320	320	320
Capacité de balayage max.	m <sup>2</sup> /h	2800	2800	2800
Largeur de balayage sans/avec balais latéraux	mm	480 / 700	480 / 700	480 / 700
Volume du bac à poussières	l (kg)	30 (42)	30 (42)	30 (42)
Puissance absorbée de l'entraînement de la brosse	W	150	150	150
Puissance absorbée de l'aspiration de poussière	W	–	45	45
<b>Batterie (uniquement variante d'achat groupé)</b>				
Tension	V	12	12	12
Capacité	Ah	22, 26 *	---	22, 26 *
Temps de charge pour une batterie entièrement déchargée	h	12	---	12
Autonomie après plusieurs charges	h	ca. 3,5	---	ca. 2,5
Type de protection	IP	X3	---	X3
<b>Chargeur (uniquement variante d'achat groupé)</b>				
Tension du secteur	V~	230	---	230
<b>Aspiration de poussière</b>				
Surface de filtrage pour poussières fines	m <sup>2</sup>	---	0,61	0,61
Catégorie d'utilisation du filtre pour poussières non toxiques	–	---	U	U
Dépression nominale du système d'aspiration	kPa	---	0,7	0,7
Débit volumique nominal du système d'aspiration	l/s	---	43	43
<b>Conditions environnement</b>				
Température	°C	0 bis +45	0 bis +45	0 bis +45
Hygrométrie, non-condensée	%	40 - 90	40 - 90	40 - 90
Poids total admissible	kg	56	58	58
Poids à vide (poids de transport)	kg	45 / 47 **	38 / 42 **	48 / 51 **
<b>Valeurs déterminées selon EN 60335-2-72</b>				
Valeur totale d'oscillation des bras	m/s <sup>2</sup>	<2,5	<2,5	<2,5
Incertitude K	m/s <sup>2</sup>	0,2	0,2	0,2
Niveau de pression acoustique L <sub>pA</sub>	dB(A)	59	59	59
Incertitude K <sub>pA</sub>	dB(A)	2	2	2
Niveau de pression acoustique L <sub>WA</sub> + incertitude K <sub>WA</sub>	dB(A)	75	75	75
* en fonction du type de batterie ** avec emballage				

### Déclaration UE de conformité

Nous certifions par la présente que la machine spécifiée ci-après répond de par sa conception et son type de construction ainsi que de par la version que nous avons mise sur le marché aux prescriptions fondamentales stipulées en matière de sécurité et d'hygiène par les directives européennes en vigueur. Toute modification apportée à la machine sans notre accord rend cette déclaration invalide.

**Produit :** Balayeuse

**Type :** 1.517-xxx

**Directives européennes en vigueur :**

2006/42/CE (+2009/127/CE)

2014/30/UE

2000/14/CE

**Normes harmonisées appliquées :**

EN 60335-1

EN 60335-2-29

EN 60335-2-72

EN 62233: 2008

EN 55012: 2007 + A1: 2009

EN 55014-1:2006 + A2:2011

EN 55014-2: 1997 + A2: 2008

EN 61000-3-2: 2014

EN 61000-3-3: 2013

EN 61000-6-2: 2005

**Procédures d'évaluation de la conformité**

2000/14/CE: Annexe V

**Niveau de puissance acoustique dB(A)**

Mesuré: 73

Garanti: 75

Les soussignés agissent sur ordre et sur procuration de la Direction commerciale.

  
H. Jenner  
Chairman of the Board of Management

  
S. Reiser  
Director Regulatory Affairs & Certification

Responsable de la documentation:  
S. Reiser

Alfred Kärcher SE Co. KG  
Alfred-Kärcher-Str. 28 - 40  
71364 Winnenden (Germany)  
Téléphone : +49 7195 14-0  
Télécopieur : +49 7195 14-2212

Winnenden, 2018/07/20



Prima di utilizzare l'apparecchio per la prima volta, leggere le presenti istruzioni originali, seguirle e conservarle per un uso futuro o in caso di rivendita dell'apparecchio.

Prima di procedere alla prima messa in funzione leggere assolutamente le avvertenze di sicurezza!

## Indice

Indice . . . . .	IT	1
Avvertenze generali . . . . .	IT	1
Uso conforme a destinazione . . . . .	IT	1
Norme di sicurezza . . . . .	IT	1
Elementi di comando e di funzione	IT	2
Prima della messa in funzione . . . . .	IT	2
Messa in funzione . . . . .	IT	3
Funzionamento . . . . .	IT	3
Fermo dell'impianto . . . . .	IT	3
Trasporto . . . . .	IT	3
Supporto . . . . .	IT	3
Cura e manutenzione . . . . .	IT	4
Accessori optional . . . . .	IT	4
Guasti . . . . .	IT	4
Dati tecnici . . . . .	IT	5
Dichiarazione di conformità UE	IT	5

## Avvertenze generali

Si dovessero verificare danni dovuti al trasporto al momento del disimballo, informare immediatamente il proprio rivenditore.

- Le targhette di avvertimento sull'apparecchio forniscono importanti indicazioni per un uso sicuro.
- Oltre alle indicazioni contenute nel manuale d'uso è necessario osservare le norme di sicurezza e antinfortunistiche generali vigenti.

## Protezione dell'ambiente



Tutti gli imballaggi sono riciclabili. Gli imballaggi non vanno gettati nei rifiuti domestici, ma consegnati ai relativi centri di raccolta.



Gli apparecchi dismessi contengono materiali riciclabili preziosi e vanno consegnati ai relativi centri di raccolta. Sia le batterie che gli accumulatori contengono sostanze che non devono essere disperse nell'ambiente. Si prega quindi di smaltire gli apparecchi dismessi, le batterie e gli accumulatori mediante i sistemi di raccolta differenziata.

## Avvertenze sui contenuti (REACH)

Informazioni aggiornate sui contenuti sono disponibili all'indirizzo:

[www.kaercher.com/REACH](http://www.kaercher.com/REACH)

## Garanzia

Le condizioni di garanzia valgono nel rispettivo paese di pubblicazione da parte della nostra società di vendita competente. Entro il termine di garanzia eliminiamo gratuitamente eventuali guasti all'apparecchio, se causati da difetto di materiale o di produzione. Nei casi previsti dalla garanzia si prega di rivolgersi al proprio rivenditore, oppure al più vicino centro di assistenza autorizzato, esibendo lo scontrino di acquisto.

## Accessori e ricambi

### ⚠ PERICOLO

Per escludere qualsiasi rischio, gli interventi di riparazione e il montaggio dei pezzi di ricambio vanno effettuati esclusivamente dal servizio assistenza autorizzato.

- Impiegare esclusivamente accessori e ricambi autorizzati dal produttore. Accessori e ricambi originali garantiscono che l'apparecchio possa essere impiegato in modo sicuro e senza disfunzioni.
- Si possono trovare informazioni riguardo ad accessori e ricambi su [www.kaercher.com](http://www.kaercher.com).

## Simboli riportati nel manuale d'uso

### ⚠ PERICOLO

Avverte da un rischio imminente che determina lesioni corporee gravi o la morte.

### ⚠ AVVERTIMENTO

Avverte da una probabile situazione pericolosa che potrebbe determinare lesioni corporee gravi o la morte.

### ⚠ PRUDENZA

Indica una probabile situazione pericolosa che potrebbe determinare danni leggeri a persone o danni alle cose.

## Uso conforme a destinazione

Utilizzate la presente spazzolatrice solo conformemente alle indicazioni fornite da questo manuale d'uso.

- Questa spazzatrice è destinata a spazzare superfici sporche in ambienti interni ed esterni.
- Ogni altro utilizzo è considerato non conforme a destinazione. Il produttore non risponde per danni da ciò risultanti e sarà l'utilizzatore ad assumersi qualsiasi relativo rischio.
- L'apparecchio è idoneo soltanto all'uso su pavimentazioni indicate nel presente manuale.

## Uso errato prevedibile

- Non spazzare/aspirare mai liquidi esplosivi, gas infiammabili o acidi e solventi allo stato puro! Ne fanno parte benzina, diluenti per vernici o gasolio che, insieme all'aria di aspirazione, possono formare vapori o miscele esplosivi, nonché acetone, acidi e solventi allo stato puro che corrodono i materiali dell'apparecchio.
- Non spazzare/aspirare mai polveri di metallo reattive (ad es. alluminio, magnesio, zinco), insieme a detergenti fortemente alcalini ed acidi esse generano gas esplosivi.
- Non spazzare/aspirare oggetti ardenti o incandescenti.
- L'apparecchio non è indicato per spazzare liquidi.
- È vietato sostare in aree di pericolo. È vietato usare l'apparecchio in ambienti a rischio di esplosione.
- È vietato spingere o trasportare oggetti con questo apparecchio.

## Pavimentazioni adatte

- Asfalto
- Pavimenti industriali
- Massetto
- Cemento
- Pietre da pavimentazioni

## Norme di sicurezza

- Questo apparecchio non è destinato all'uso da parte di persone (compresi bambini) dalle facoltà fisiche, sensoriali o intellettuali limitate o carenti di esperienza e/o conoscenze, a meno che costoro non vengano sorvegliati da una persona responsabile della loro sicurezza o ricevano da questa istruzioni sull'uso dell'apparecchio. Sorvegliare i bambini per assicurarsi che non giochino con l'apparecchio.
- Utilizzare sempre l'apparecchio conformemente alla destinazione d'uso tenendo in considerazione le condizioni locali e prestando attenzione durante il lavoro all'eventuale presenza di terzi, soprattutto bambini.
- Prima dell'uso assicurarsi del perfetto stato e del funzionamento sicuro dell'apparecchio e delle attrezzature di lavoro. In caso contrario è vietato usarlo.
- È vietato apportare modifiche all'apparecchio.
- Regola generale da rispettare: tenere lontana dall'apparecchio qualsiasi sostanza facilmente infiammabile (pericolo d'esplosione/d'incendio).

### ⚠ PERICOLO

Pericolo di lesioni. Prima di svolgere qualsiasi lavoro sull'apparecchio, posizionare il selettore di programma su "OFF" e staccare la spina.

### ⚠ AVVERTIMENTO

Pericolo di schiacciamento e cesoiamento dalle cinghie, spazzole laterali, contenitori e archetto di spinta.

### ⚠ PRUDENZA

Indossare guanti protettivi resistenti per eliminare vetri, metalli o altri materiali taglienti dal contenitore per la raccolta dello sporco.

## Apparecchi con alimentazione a batteria

### NOTA

Utilizzare solo batterie e caricabatterie raccomandate da Kärcher, solo così sussiste un diritto di garanzia.

- Osservare assolutamente le istruzioni d'uso del produttore della batteria e del caricabatterie. Osservare le raccomandazioni del legislatore riguardanti l'utilizzo di batterie.
- Le batterie scariche devono essere caricate al più presto possibile.
- Per evitare correnti di dispersione, mantenere le batterie pulite e asciutte. Proteggere le batterie da impurità (p.es. polveri di metallo).
- Non depositare utensili o altri oggetti simili sulla batteria. Pericolo di corto circuito e di esplosione.

- Non lavorare assolutamente con fiamme aperte nelle vicinanze della batteria o nell'apposito locale caricabatteria. Non produrre scintille e non fumare. Rischio di esplosioni.
- Le batterie dismesse devono essere smaltite conformemente alle norme ambientali (direttiva UE 91/157 CEE).

## Elementi di comando e di funzione

Fig. 1, vedi copertina

- 1 Rullo spazzola
- 2 Filtro in materiale espanso
- 3 Filtro plissettato piatto \*\*
- 4 Ventola aspirazione polvere \*\*
- 5 Guarnizione per l'aspirazione della polvere \*\*
- 6 Maniglia trasporto
- 7 Vano raccolta
- 8 Impugnatura "Vibrazione filtro della polvere" \*\*
- 9 Manopola "Pressione di contatto scope laterali"
- 10 Aspirazione polvere \*\*
- 11 Selettore programmi
- 12 Archetto di spinta
- 13 Cavo di alimentazione con spina \*
- 14 Presa del caricabatterie \*\*
- 15 Coperchio della batteria
- 16 Fusibile di riserva
- 17 Fusibile
- 18 Segnalazione guasto batteria
- 19 Indicatore batteria
- 20 Leva pressione di contatto rullospazzola
- 21 Custodia cavo di alimentazione/vano batteria
- 22 Manopola a stella attacco archetto di spinta

\* solo versione "Bp Pack"

\*\* solo versione "Adv."

\*\*\* esclusa la versione "Bp Pack"

## Prima della messa in funzione

### Disimballaggio

- Aprire la scatola sul lato ed estrarre l'apparecchio.
- Si dovessero verificare danni dovuti al trasporto al momento del disimballo, informare immediatamente il proprio rivenditore.

### Montaggio



Fig. 2, vedi copertina









- Fissare le scope laterali con le 3 viti in dotazione.

### Batterie

#### Norme di sicurezza per l'uso di batterie

Durante l'utilizzo di batterie osservare assolutamente le seguenti indicazioni di pericolo:

	Rispettare le indicazioni riportate sulla batteria, nelle istruzioni per l'uso e nel manuale d'uso del veicolo.
	Indossare una protezione per gli occhi.

	Tenere l'acido e le batterie fuori dalla portata dei bambini.
	Rischio di esplosione!
	Vietato accendere fuochi, produrre scintille, usare luci libere e fumare.
	Pericolo di ustioni chimiche!
	Pronto soccorso.
	Avviso di pericolo.
	Smaltimento.
	Non gettare la batteria nei rifiuti domestici.

Durante l'utilizzo di batterie osservare assolutamente le seguenti indicazioni di pericolo:

#### ⚠ PERICOLO

Rischio di esplosione! Non appoggiare utensili o simili sulla batteria, sui poli terminali e sui collegamenti delle celle della batteria.

Pericolo di lesioni! Mai portare a contatto le ferite con il piombo. Dopo aver eseguito lavori sulla batteria, lavarsi sempre le mani.

#### Montaggio e collegamento della batteria

- Togliere il coperchio del vano batteria.
- Svitare la vite e togliere il coperchio della batteria.
- Appoggiare la batteria nell'apposito supporto.

#### ⚠ AVVERTIMENTO

Verificare la corretta polarizzazione. Collegare il cavo di collegamento in dotazione.

- Collegare il morsetto (cavo rosso) al polo positivo (+).
- Collegare il morsetto al polo negativo (-).
- Posizionare il coperchio della batteria e fissarlo con l'apposita vite.
- Rimettere e far scattare in posizione il coperchio del vano batteria.

#### NOTA

Allo smontaggio della batteria, scollegare per prima il cavo del polo negativo. Controllare i poli della batteria e i morsetti che siano abbastanza protetti da grasso specifico di protezione per i poli.

#### ⚠ AVVERTIMENTO

Caricare le batterie prima dell'accensione dell'apparecchio.

#### Carica della batteria

##### ⚠ PERICOLO

Pericolo da scossa elettrica. Fare attenzione alla rete elettrica e alla protezione – vedi „Caricabatterie“.

Usare il caricabatterie solo in ambienti asciutti e ben ventilati!

##### NOTA

Il tempo di carica di un accumulatore scarico è di 12 ore circa.

##### ⚠ PERICOLO

Pericolo di lesioni! Osservare le norme di sicurezza durante il maneggio con batterie. Osservare le istruzioni d'uso del produttore del caricabatterie.

#### (1) Procedimento di ricarica variante "Bp Pack"

##### ⚠ PERICOLO

Pericolo di lesioni!

- Mettere in funzione il caricabatterie solo, quando il cavo di alimentazione non è danneggiato. Un cavo di alimentazione eventualmente danneggiato va immediatamente sostituito dal produttore, dal servizio clienti autorizzato oppure da persone qualificate.

##### NOTA



L'apparecchio è dotato di serie di una batteria non richiedente manutenzione.

- Inserire la spina del caricabatterie in una presa elettrica.

##### NOTA

Il caricabatterie è regolato elettronicamente e conclude autonomamente la ricarica. Tutte le funzioni dell'apparecchio vengono interrotte automaticamente durante la ricarica.

L'indicatore della batteria mostra lo stato di carica (a spina inserita):

	Batteria in carica	luce gialla accesa
	Batteria caricata	Luce verde accesa
	Caricabatterie guasto	Luce rossa accesa
	Polarizzazione della batteria scorretta o non collegata	Luce rossa lampeggia lentamente
	Batteria guasta	Luce rossa lampeggia velocemente

#### (2) Procedimento di ricarica variante "Bp"

- Inserire il cavo di alimentazione nella presa del caricabatterie della spazzatrice.
- Inserire la spina del caricabatterie e accenderlo.

## A ricarica terminata

### Variante "Bp Pack":

- Staccare e riporre il cavo di alimentazione nell'apposito alloggiamento:
  - Inserire la spina di alimentazione nel cofano
- oppure
- Aprire il coperchio del vano batteria, collocare il cavo con spina di fianco alla batteria, rimettere e far scattare il coperchio del vano batteria

### Variante "Bp":

- Spegnerne il caricabatterie e staccare la spina.
- Staccare il cavo di alimentazione dall'apparecchio.
- Chiudere il coperchio del vano batteria.

### Dimensioni massime della batteria

Lunghezza	Larghezza	Altezza
175 mm	166 mm	125 mm

### Smontare le batterie

- Togliere il coperchio del vano batteria.
- Svitare la vite e togliere il coperchio della batteria.
- Scollegare il cavo dal polo negativo della batteria.
- Scollegare il morsetto sul polo positivo (+).
- Rimuovere la batteria.
- Smaltire la batteria scarica in conformità alle disposizioni in vigore.

## Messa in funzione

### Regolare l'archetto di spinta

#### Fig. 3, vedi copertina

- Allentare entrambe le manopole a stella.
- Tirare indietro l'archetto di spinta e collocarlo nella posizione desiderata.
- Spingere in avanti l'archetto di spinta e farlo scattare in posizione.
- Fissare le manopole a stella.

## Funzionamento

### Selezione i programmi

#### Fig. 4, vedi copertina

- 1 OFF - L'apparecchio è spento.
- 2 Spazzare.
- 3 Spazzare-aspirare (solo variante "Adv.")

### Operazioni di spazzamento

#### ⚠ PRUDENZA

Non spazzare nastri da imballo, fili di ferro o simili in quanto possono causare il danneggiamento del sistema spazzante.

La cinghia di trasmissione delle spazzole laterali può staccarsi. Sollevare le spazzole laterali solo quando l'apparecchio è spento.

#### NOTA

Al fine di ottenere un risultato ottimale, si consiglia di adeguare la velocità di marcia alle condizioni presenti in loco.

#### NOTA

Durante l'uso della spazzatrice si raccomanda di svuotare il vano raccolta ad intervalli regolari.

#### NOTA

Per la pulizia di bordi e finiture, abbassare anche le scope laterali.

- Alzare o abbassare le spazzole laterali in funzione alle operazioni da svolgere.

#### NOTA

La polvere sollevata dalla spazzola laterale non viene aspirata. Impiegare la spazzola laterale solo per spazzare i bordi.

- Impostare il selettore programmi su "spazzare" o "spazzare-aspirare".

	KM 70/30 C Bp KM 70/30 C Bp Pack	KM 70/30 C Bp Adv. KM 70/30 C Bp Pack Adv.
Pavimenti asciutti	Spazzare	Spazzare-aspirare
Pavimenti bagnati	Spazzare	Spazzare

- Posizionare l'apparecchio sopra la superficie da spazzare.

### Regolare la pressione di contatto

#### Fig. 5, vedi copertina

- "Leva pressione di contatto rullospazzola" - alzare, reimpostare, abbassare.
  - + Aumentare la pressione di contatto.
  - Diminuire la pressione di contatto.
- Girare la "manopola pressione di contatto scope laterali" per impostarla.
  - + Aumentare la pressione di contatto.
  - Diminuire la pressione di contatto.

#### NOTA

Una eccessiva pressione di contatto aumenta il consumo di energia e riduce perciò il tempo d'impiego.

### Pulire lo sporco grossolano

#### Fig. 6, vedi copertina

- Spingere l'archetto di spinta leggermente verso il basso per fare sì che la parte anteriore dell'apparecchio si sollevi.
- Spingere l'apparecchio con la parte anteriore sollevata sopra lo sporco grossolano.
- Riabbassare l'apparecchio.

### Indicatore batteria

L'indicatore della batteria visualizza lo stato di carica quando l'apparecchio è in funzione:

	carica al 100%	Luce verde accesa
	capacità residua: 30%	luce gialla accesa
	capacità residua: 10%	luce rossa lampeggia
	Protezione contro lo scaricamento totale, l'apparecchio si spegne	Luce rossa accesa

## Svuotamento del vano raccolta

#### ⚠ AVVERTIMENTO

Pericolo di lesioni a causa del rullo spazzola rotante.

- Prima di rimuovere il vano raccolta, ruotare il selettore di programma su "OFF" e attendere, finché il rullo spazzola non ruota più.

#### NOTA

Formazione di polvere. Eseguire lo scuotimento del filtro e lo svuotamento del contenitore della spazzatura possibilmente all'aperto.

- Girare il selettore programmi su "OFF".
- Solo variante "Adv.": Tirare e rilasciare più volte l'impugnatura "Vibrazione filtro della polvere".
- Solo variante "Adv.": Orientare il dispositivo di aspirazione verso l'alto.
- Tirare verso l'alto il vano raccolta tramite l'impugnatura e toglierlo dall'apparecchio.

#### Fig. 7, vedi copertina

- Smaltire lo sporco conformemente alle disposizioni locali vigenti.

## Fermo dell'impianto

Se la spazzatrice non viene utilizzata per un lungo periodo, si prega di osservare quanto segue:

- Parcheggiare la spazzatrice su una superficie piana.
- Posizionare leva, pressione di contatto, rullospazzola completamente su "–" (completamente all'indietro).
- Bloccare la spazzatrice in modo tale che non possa spostarsi accidentalmente.
- Pulire la spazzatrice all'interno e all'esterno.
- Depositare l'apparecchio in un luogo riparato ed asciutto.
- Staccare la batteria.
- Caricare la batteria e ricaricarla ogni 2 mesi circa.

## Trasporto

#### PRUDENZA

Pericolo di lesioni e di danneggiamento! Rispettare il peso dell'apparecchio durante il trasporto.

- Girare il selettore programmi su "OFF".
- Per le operazioni di carico/scarico sollevare l'apparecchio con le apposite maniglie.
- Bloccare l'apparecchio con dei cunei ai bordi.
- Assicurare l'immobilità dell'apparecchio bloccandolo con cinghie o funi.
- Per il trasporto in veicoli, assicurare l'apparecchio secondo le direttive in vigore affinché non possa scivolare e ribaltarsi.

## Supporto

#### PRUDENZA

Pericolo di lesioni e di danneggiamento! Rispettare il peso dell'apparecchio durante la conservazione.

Questo apparecchio può essere conservato solo in ambienti interni.

## Cura e manutenzione

### ⚠ **PERICOLO**

Pericolo di lesioni!

- Prima di effettuare qualsiasi lavoro sull'apparecchio posizionare il selettore di programma su „OFF“ e staccare il cavo del polo negativo della batteria.

Pericolo di corto circuito!

- Non pulire l'apparecchio con un getto d'acqua.

### ⚠ **PRUDENZA**

- Non utilizzare detergenti aggressivi e strofinanti.

### Pulizia interna dell'apparecchio

#### ⚠ **AVVERTIMENTO**

Pericolo di lesioni!

- Indossare una mascherina antipolvere e occhiali di protezione.
- Pulire l'apparecchio con aria compressa.
- Pulire l'apparecchio esternamente con un panno umido imbevuto di liscivia.

### Pulizia esterna dell'apparecchio

- Pulire l'apparecchio esternamente con un panno umido imbevuto di liscivia.

### Intervalli di manutenzione

#### Manutenzione giornaliera:

- Verificare l'usura e l'eventuale presenza di nastri impigliati nel rullo spazzola e nelle scope laterali.
- Verificare il funzionamento di tutti gli elementi di comando.

#### Manutenzione settimanale:

- Sciacquare entrambi i filtri in materiale espanso con acqua corrente.
- Solo variante "Adv.": Controllare il filtro plissettato piatto.
- Verificare che i componenti mobili si muovano perfettamente.
- Controllare l'usura dei listelli di tenuta nell'area spazzante.

#### Manutenzione a scadenza semestrale:

- Controllare la tensione, lo stato di usura ed il funzionamento delle cinghie di trasmissione.

### Interventi di manutenzione in caso di usura:

- Sostituire i listelli di tenuta.
- Sostituire il rullo spazzola.
- Sostituire le scope laterali.

Descrizione al capitolo *Interventi di manutenzione*.

### Interventi di manutenzione

#### NOTA

Tutti gli interventi di assistenza e di manutenzione da effettuare da parte del cliente devono essere eseguiti da un tecnico qualificato. Se necessario, ci si può rivolgere in qualsiasi momento al rivenditore specializzato Kärcher.

- Parcheggiare la spazzatrice su una superficie piana.
- Girare il selettore programmi su "OFF".

#### Sostituzione della scopa laterale

- 3. Svitare le viti di fissaggio.
- Sostituire ed avvitare le scope laterali.

#### Sostituzione del rullo spazzola

La sostituzione del rullo spazzola si rende necessaria quando l'effetto pulente diminuisce visibilmente a causa delle setole consumate e non è più possibile effettuare regolazioni tramite la "Leva pressione di contatto rullo spazzola".

- Estrarre il vano raccolta.

#### Fig. 8, vedi copertina

- Tirare completamente indietro la "Leva pressione di contatto rullo spazzola".
- Svitare le 3 viti su entrambi i lati del rullo spazzola.
- Staccare e separare le due parti del rullo.
- Montare sull'albero del rullo spazzola le due parti del rullo che sono state sostituite. Controllare che i perni di trascinamento siano posizionati correttamente.
- Inserire le viti ed avvitarle.

#### Sostituire i listelli di tenuta

- Svitare le viti conformemente alle indicazioni delle rispettive figure.
- Smontare il listello di tenuta e sostituirlo con uno nuovo.

- Riavvitare e fissare le viti.

Listello di tenuta anteriore (vano raccolta)

Fig. 9, vedi copertina

#### Listello di tenuta posteriore

Fig. 10, vedi copertina

#### Listelli di tenuta laterali

Fig. 11, vedi copertina

#### Sostituire il filtro plissettato piatto (solo variante "Adv.")

- Tirare e rilasciare più volte l'impugnatura "Vibrazione filtro della polvere".
- Orientare il dispositivo di aspirazione verso l'alto.

#### Fig. 12, vedi copertina

- Estrarre il filtro plissettato piatto ed inserire quello nuovo.

#### Pulire il filtro in materiale espanso

- Togliere i due filtri in materiale espanso.
- Sciacquare entrambi i filtri in materiale espanso sotto l'acqua corrente e farli asciugare.
- Inserire i filtri in materiale espanso nel carter. Controllare che i filtri in materiale espanso siano posizionati correttamente su entrambi i lati.

## Accessori optional

### Rullo spazzola, morbido

N. ordine 6.903-995.0

Per polvere fine su tutte le superfici in ambienti esterni e interni (resistente al bagnato)

### Rullo spazzola, duro

N. ordine 6.903-999.0

Per la rimozione di sporco aderito fisso in ambiente esterno

### Rullo spazzola, antistatico

N. ordine 6.907-023.0

Per superfici staticamente caricabili come tappeti o prati sintetici

## Guasti

### ⚠ **PERICOLO**

Pericolo di lesioni!

- Prima di effettuare qualsiasi lavoro di programma su „OFF“ e staccare il cavo del polo negativo della batteria.

Guasto	Rimedio
L'apparecchio non si accende	Controllare il fusibile, se necessario sostituirlo * Controllare la batteria, se necessario caricarla
L'apparecchio non spazza bene	Controllare lo stato di usura del rullo spazzola e delle scope laterali. Sostituirle se necessario. Verificare l'usura dei listelli di tenuta, eventualmente sostituirli.
L'apparecchio produce polvere	Svuotare il vano raccolta Controllare il filtro della polvere, pulirlo o sostituirlo (solo variante "Adv.") Verificare l'usura dei listelli di tenuta, eventualmente sostituirli.
L'apparecchio spazza male nei bordi	Sostituire le scope laterali Verificare l'usura dei listelli di tenuta, eventualmente sostituirli.
Portata di aspirazione insufficiente (solo variante "Adv.")	Controllare la guarnizione del cassetto del filtro. Controllare la guarnizione del dispositivo di aspirazione
Il rullo spazzola non gira	Togliere eventuali nastri o spaghi dal rullo spazzola. Ridurre la superficie di spazzatura: Posizionare leva, pressione di contatto, rullo spazzola in direzione "–".

## Dati tecnici

		KM 70/30 C Bp Pack	KM 70/30 C Bp Adv	KM 70/30 C Bp Pack Adv
Lunghezza x larghezza x Altezza	mm	1200 x 770 x 1050	1200 x 770 x 1050	1200 x 770 x 1050
Diametro rullo spazzola	mm	240	240	240
Diametro scope laterali	mm	320	320	320
Resa oraria max.	m <sup>2</sup> /h	2800	2800	2800
Larghezza di lavoro senza/con scope laterali	mm	480 / 700	480 / 700	480 / 700
Volume vano raccolta	l (kg)	30 (42)	30 (42)	30 (42)
Consumo azionamento spazzole	W	150	150	150
Consumo aspirazione polvere	W	–	45	45
<b>Batteria (solo variante "Pack")</b>				
Tensione	V	12	12	12
Capacità	Ah	22, 26 *	---	22, 26 *
Tempo di carica a batteria completamente scarica	h	12	---	12
Ore di funzionamento in seguito a vari procedimenti di carica	h	ca. 3,5	---	ca. 2,5
Protezione	IP	X3	---	X3
<b>Caricabatterie (solo variante "Pack")</b>				
Tensione di rete	V~	230	---	230
<b>Aspirazione polvere</b>				
Superficie filtrante del filtro per polveri fini	m <sup>2</sup>	---	0,61	0,61
Categoria d'impiego di filtri per polveri non nocive	–	---	U	U
Depressione nominale sistema aspirante	kPa	---	0,7	0,7
Flusso volumetrico nominale sistema aspirante	l/s	---	43	43
<b>Condizioni ambientali</b>				
Temperatura	°C	0 bis +45	0 bis +45	0 bis +45
Umidità, non condensante	%	40 - 90	40 - 90	40 - 90
Peso totale consentito	kg	56	58	58
Peso a vuoto (peso di trasporto)	kg	45 / 47 **	38 / 42 **	48 / 51 **
<b>Valori rilevati secondo EN 60335-2-72</b>				
Valore complessivo oscillazione bracci	m/s <sup>2</sup>	<2,5	<2,5	<2,5
Dubbio K	m/s <sup>2</sup>	0,2	0,2	0,2
Pressione acustica L <sub>pA</sub>	dB(A)	59	59	59
Dubbio K <sub>pA</sub>	dB(A)	2	2	2
Pressione acustica L <sub>WA</sub> + Dubbio K <sub>WA</sub>	dB(A)	75	75	75
* in base al tipo di batteria ** con imballaggio				

### Dichiarazione di conformità UE

Con la presente si dichiara che la macchina qui di seguito indicata, in base alla sua concezione, al tipo di costruzione e nella versione da noi introdotta sul mercato, è conforme ai requisiti fondamentali di sicurezza e di sanità delle direttive UE. In caso di modifiche apportate alla macchina senza il nostro consenso, la presente dichiarazione perde ogni validità.

**Prodotto:** Spazzatrice

**Modello:** 1.517-xxx

**Direttive UE pertinenti**

2006/42/CE (+2009/127/CE)

2014/30/UE

2000/14/CE

**Norme armonizzate applicate**

EN 60335-1

EN 60335-2-29

EN 60335-2-72

EN 62233: 2008

EN 55012: 2007 + A1: 2009

EN 55014-1:2006 + A2:2011

EN 55014-2: 1997 + A2: 2008

EN 61000-3-2: 2014

EN 61000-3-3: 2013

EN 61000-6-2: 2005

**Procedura di valutazione della conformità applicata**

2000/14/CE: Allegato V

**Livello di potenza sonora dB(A)**

Misurato: 73

Garantito: 75

I firmatari agiscono su incarico e con la procura dell'amministrazione.

  
H. Jenner

Chairman of the Board of Management

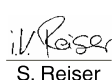
  
S. Reiser

Director Regulatory Affairs & Certification

Responsabile della documentazione:  
S. Reiser

Alfred Kärcher SE & Co. KG  
Alfred-Kärcher-Str. 28 - 40  
71364 Winnenden (Germany)  
Tel.: +49 7195 14-0  
Fax: +49 7195 14-2212

Winnenden, 2018/07/20



Lees vóór het eerste gebruik van uw apparaat deze originele gebruiksaanwijzing, ga navenant te werk en bewaar deze voor later gebruik of voor een latere eigenaar.

Vóór eerste ingebruikneming veiligheidsmaatregelen absoluut lezen!

## Inhoudsopgave

Inhoudsopgave . . . . .	NL	1
Algemene aanwijzingen. . . . .	NL	1
Reglementair gebruik . . . . .	NL	1
Veiligheidsinstructies . . . . .	NL	1
Elementen voor de bediening en de functies . . . . .	NL	2
Voor de inbedrijfstelling . . . . .	NL	2
Inbedrijfstelling. . . . .	NL	3
Werking . . . . .	NL	3
Stillegging . . . . .	NL	3
Vervoer . . . . .	NL	3
Opslag . . . . .	NL	3
Onderhoud. . . . .	NL	3
Bijzondere toebehoren . . . . .	NL	4
Storingen . . . . .	NL	4
Technische gegevens . . . . .	NL	5
EU-conformiteitsverklaring . . . . .	NL	5

## Algemene aanwijzingen

Als u bij het uitpakken transportschade constateert, neem dan contact op met uw distributeur.

- De op het apparaat aangebrachte waarschuwings- en aanwijzingsborden geven aanwijzingen voor gebruik zonder gevaar.
- Naast de aanwijzingen in de gebruiksaanwijzingen moeten de algemene veiligheidsvoorschriften en voorschriften ter vermindering van ongevallen van de wetgever in acht genomen worden.

## Zorg voor het milieu



Het verpakkingsmateriaal is herbruikbaar. Deponeer het verpakkingsmateriaal niet bij het huishoudelijk afval, maar bied het aan voor hergebruik.



Oude apparaten bevatten waardevolle recycleerbare materialen die voor recycling ingediend moeten worden. Batterijen en accu's bevatten stoffen die niet in het milieu mogen terechtkomen. Gelieve oude apparaten, batterijen en accu's in te leveren op de geschikte inzamelpunten.

## Aanwijzingen betreffende de inhoudsstoffen (REACH)

Huidige informatie over de inhoudsstoffen vindt u onder:

[www.kaercher.com/REACH](http://www.kaercher.com/REACH)

## Garantie

In ieder land zijn de door ons bevoegde verkoopkantoor uitgegeven garantiebepalingen van toepassing. Eventuele storingen aan het apparaat verhelpen wij zonder kosten binnen de garantietermijn, mits een materiaal of fabrieksfout de oorzaak van deze storing is. Neem bij klachten binnen de garantietermijn contact op met uw leverancier of de dichtstbijzijnde klantenservicewerkplaats en neem uw aankoopbewijs mee.

## Accessoires en reserveonderdelen

### ⚠ GEVAAR

*Om risico's te vermijden, mogen reparaties en het vervangen van onderdelen aan het apparaat alleen worden uitgevoerd door een erkende klantendienst.*

- Er mogen alleen toebehoren en onderdelen gebruikt worden, die door de fabrikant zijn goedgekeurd. Origineel toebehoren en originele onderdelen staan er borg voor dat het apparaat veilig en storingsvrij gebruikt kan worden.
- Informatie over het toebehoren en de reserveonderdelen vindt u op [www.kaercher.com](http://www.kaercher.com).

## Symbolen in de gebruiksaanwijzing

### ⚠ GEVAAR

*Waarschuwt voor een direct dreigend gevaar, dat tot ernstige lichamelijke letsels of de dood leidt.*

### ⚠ WAARSCHUWING

*Waarschuwt voor een mogelijk gevaarlijke situatie, die tot ernstige lichamelijke letsels of de dood zou kunnen leiden.*

### ⚠ VOORZICHTIG

*Verwijzing naar een mogelijk gevaarlijke situatie, die tot lichte letsels of materiële schade kan leiden.*

## Reglementair gebruik

Gebruik deze veegmachine uitsluitend volgens de gegevens in deze gebruiksaanwijzing.

- Deze veegmachine is bestemd voor het vegen van vervuilde oppervlakken binnen en buiten.
- Ieder daarboven uitgaand gebruik geldt als niet volgens de voorschriften. Voor hieruit resulterende schade is de fabrikant niet aansprakelijk, het risico hiervoor draagt alleen de gebruiker.
- Het apparaat is alleen geschikt voor het/de in de gebruiksaanwijzing genoemde wegdek/ondergrond.

## Voorzienbaar verkeerd gebruik

- Nooit explosieve vloeistoffen, brandbare gassen of onverdunde zuren en oplosmiddelen opvegen/opzuigen! Daar toe behoren benzine, verfverdunder of stookolie die door verwerveling met de zuiglucht explosieve dampen of mengsels kunnen vormen, verder aceton, onverdunde zuren en oplosmiddelen omdat zij op het apparaat gebruikte materialen aantasten.
- Nooit reactieve metaalstoffen (bijv. aluminium, magnesium, zink) opvegen/opzuigen, ze vormen in verbinding met sterk alkalische of zure reinigingsmiddelen explosieve gassen.
- Geen brandbare of glimmende voorwerpen opvegen/opzuigen.
- Het apparaat is niet geschikt voor het opvegen van vloeistoffen.
- Het verblijf in de gevarenzone is verboden. Niet gebruiken in ruimtes met ont-ploffingsgevaar.

- Het is niet toegestaan om met dit apparaat voorwerpen te verschuiven of te transporteren.

## Geschikte ondergronden

- Asfalt
- Industrievloer
- Estrik
- Beton
- Klinkers

## Veiligheidsinstructies

- Dit apparaat is niet geschikt om door personen (inclusief kinderen) met beperkte fysieke, sensorische of geestelijke vaardigheden of met gebrek aan ervaring en/of kennis gebruikt te worden, tenzij ze door een voor hun veiligheid verantwoordelijke persoon in de gaten gehouden worden of van hem aanwijzingen ontvingen hoe het apparaat gebruikt moet worden. Kinderen dienen in de gaten gehouden te worden om er zeker van te zijn dat ze niet met het apparaat spelen.
- Degene die het apparaat bedient dient het te gebruiken volgens de voorschriften. Deze dient rekening te houden met de plaatselijke omstandigheden en bij het werken met het apparaat te letten op derden, speciaal op kinderen.
- Het apparaat met de werkinstallaties moet voor gebruik gecontroleerd worden op deugdelijkheid en bedrijfsveiligheid. Indien zij niet in goede staat verkeren, mag u de apparatuur niet gebruiken.
- Er mogen aan het apparaat geen wijzigingen worden aangebracht.
- Over het algemeen geldt: Licht ontvlambare stoffen uit de buurt van het apparaat houden (explosie-/brandgevaar).

### ⚠ GEVAAR

*Verwondingsgevaar Voor alle werkzaamheden aan het apparaat de programma-keuze schakelaar op „OFF“ draaien en de netstekker uit de wandcontactdoos halen.*

### ⚠ WAARSCHUWING

*Knel- en schuurgevaar aan riemen, zijbezem, reservoir, duwbeugel.*

### ⚠ VOORZICHTIG

*Bij het verwijderen van glas, metaal en andere scherpe materialen uit het vuilreservoir stevige veiligheidshandschoenen dragen.*



## Batterijgedreven apparaten

### OPMERKING

Enkel wanneer u de door Kärcher aanbevolen batterijen en oplaadapparaten gebruikt, kan u aanspraak maken op garantie.

- De gebruiksinstructies van de fabrikant van de batterij en van het oplaadapparaat moeten in elk geval nageleefd worden. Neem de aanbevelingen van de wetgever betreffende de omgang met batterijen in acht.
- Batterijen nooit in ontladen toestand laten staan, maar zo snel mogelijk opnieuw opladen.
- Ter voorkoming van lekstroom de batterijen steeds proper en droog houden. Beschermen tegen verontreiniging bijvoorbeeld door metaalstof.
- Geen werktuig e.d. op de batterij leggen. Gevaar van kortsluiting en explosie.
- In geen geval in de omgeving van een batterij of in een batterijruimte werken met open vlammen, vonken vormen of roken. Explosiegevaar.
- Verbruikte batterijen moeten volgens de Europese richtlijn 91/ 157 EWG op milieuvriendelijke wijze verwijderd worden.

## Elementen voor de bediening en de functies

Afbeelding 1, zie omslagpagina

- 1 Veegrol
- 2 Schuimstoffilter
- 3 Vlakke vouwfilter \*\*
- 4 Blazer stofafzuiging \*\*
- 5 Afdichting stofafzuiging \*\*
- 6 Handgreep
- 7 Veeggoedcontainer
- 8 Greep filterschudder \*\*
- 9 Draaigreep aandrukkracht zijborstels
- 10 Stofafzuiging \*\*
- 11 Programmaschakelaar
- 12 Duwbeugel
- 13 Stroomkabel met stekker \*
- 14 Laadbus \*\*\*
- 15 Batterijafdekking
- 16 Reservezekering
- 17 Zekering
- 18 Storingsweergave batterij
- 19 Batterijweergave
- 20 Hefboom aandrukkracht keerwals
- 21 Stroomkabel-opbergvak/batterijvakje
- 22 Stervormige handgreep bevestiging duwbeugel

\* alleen bij Version Bp Pack

\*\* alleen bij Version Adv.

\*\*\* niet bij Version Bp Pack

## Voor de inbedrijfstelling

### Uitpakken

- Kartonnen doos aan de zijkant openmaken en apparaat eruittrekken. Als u bij het uitpakken transportschade constateert, neem dan contact op met uw distributeur.

## Montage

Afbeelding 2, zie omslagpagina

- Zijborstels met de 3 bijgevoegde schroeven bevestigen.

## Accu's

### Veiligheidsvoorschriften accu's

Let bij de omgang met accu's absoluut op de volgende waarschuwingstip:

	Aanwijzingen voor de accu, in de gebruiksaanwijzing en in de voertuighandleiding opvolgen!
	Veiligheidsbril dragen!
	Kinderen uit de buurt houden van zuren en accu's!
	Explosiegevaar!
	Vuur, vonken, open licht en roken verboden!
	Gevaar van brandwonden!
	Eerste hulp!
	Waarschuwingstekst!
	Verwijdering!
	Accu niet in vuilnisbak gooien!

Let bij de omgang met accu's absoluut op de volgende waarschuwingstip:

### ⚠ GEVAAR

Explosiegevaar! Geen materiaal of iets dergelijks op de accu, d.w.z. op de polen en verbindingstrips van accucellen leggen. Verwondingsgevaar! Breng wonden nooit in contact met lood. Reinig na werkzaamheden aan batterijen altijd uw handen.

### Accu in apparaat plaatsen en aansluiten

- Deksel van het batterijvakje nemen.
- Schroef eruitdraaien en batterijafdekking verwijderen.
- Batterij in de batterijhouder plaatsen.

### ⚠ WAARSCHUWING

Op juiste polariteit letten.

Meegeleverde aansluitkabel vastklemmen.

- Poolklem (rode kabel) op de pluspool (+) aansluiten.
- Poolklem op minpool (-) aansluiten.
- Batterijafdekking plaatsen en met schroef bevestigen.
- Deksel van het batterijvakje plaatsen en vergrendelen.

## OPMERKING

Bij het uitbouwen van de batterij moet eerst de leiding van de negatieve pool afgeklemd worden.

Controleer de batterijpolen en de poolklemmen op voldoende bescherming door poolbeschermingsvet.

### ⚠ WAARSCHUWING

Voor inbedrijfneming van het apparaat accu's opladen.

### Accu laden

#### ⚠ GEVAAR

Gevaar door elektrische schok Stroomleidingnet en beveiliging in acht nemen – zie „Oplaadapparaat“.

Gebruik het oplaadapparaat enkel in droge ruimten met voldoende verluchting!

### OPMERKING

De oplaadtijd bedraagt bij een lege accu ca. 12 uur.

#### ⚠ GEVAAR

Verwondingsgevaar! Neem bij de omgang van batterijen de veiligheidsvoorschriften in acht. Neem de gebruiksaanwijzing van de fabrikant van het oplaadapparaat in acht.

### (1) Laadproces Variant Bp Pack

#### ⚠ GEVAAR

Verwondingsgevaar!

- Neem het oplaadapparaat enkel in bedrijf als de stroomkabel niet beschadigd is. Een beschadigde stroomkabel moet onmiddellijk door de fabrikant, de klantendienst of een gekwalificeerde persoon vervangen worden.

### OPMERKING

Het apparaat is seriematig uitgerust met een onderhoudsvrije batterij.

- Stekker van het oplaadapparaat in stopcontact steken.

### OPMERKING

Het oplaadapparaat is elektronisch geregeld en beëindigt het laadproces zelfstandig. Alle functies van het apparaat worden tijdens het laadproces automatisch onderbroken.

De batterijweergave geeft bij een aangesloten stekker het verloop van het laadproces weer:

	Batterij wordt geladen	brandt geel
	Batterij is opgeladen	brandt groen
	Oplaadapparaat defect	brandt rood
	Batterij verkeerd of niet aangesloten	knippert langzaam rood
	Batterij defect	knippert snel rood

### (2) Laadproces Variant Bp

- Laadkabel van oplaadapparaat in de laadbus van de veegmachine steken
- Stroomstekker van het oplaadapparaat insteken en oplaadapparaat inschakelen.

## Na het laadproces

### Variant Bp Pack:

- Stroomkabel uittrekken en opbergen:
  - Stroomstekker in de kap van het apparaat steken
- of
- deksel van het batterijvakje openen, kabel met stekker naast de batterij opbergen, deksel van het batterijvakje plaatsen en vergrendelen

### Variant Bp:

- Oplaadapparaat uitschakelen en van het stroomnet scheiden.
- Laadkabel van het apparaat trekken.
- Deksel van het batterijvakje sluiten.

### Maximale batterijafmetingen

Lengte	Breedte	Hoogte
175 mm	166 mm	125 mm

### Batterijen demonteren

- Deksel van het batterijvakje nemen.
- Schroef eruitdraaien en batterijafdekking verwijderen.
- Kabel van de minpool van de batterij losmaken.
- Poolklem op pluspool (+) afklemmen.
- Batterij verwijderen.
- Verbruikte batterij conform de geldende bepalingen verwijderen.

## Inbedrijfstelling

### Duwbeugel instellen

#### Afbeelding 3, zie omslagpagina

- Beide stervormige handgrepen lossen.
- Duwbeugel naar achteren trekken en in de gewenste positie zwenken.
- Duwbeugel naar voren duwen en vergrendelen.
- Stervormige handgrepen aanspannen.

## Werking

### Programma's selecteren

#### Afbeelding 4, zie omslagpagina

- 1 OFF – Apparaat is uitgeschakeld.
- 2 Vegen.
- 3 Veegzuigen (alleen variant Adv.).

### Veegbedrijf

#### ⚠ VOORZICHTIG

Geen pakbanden, draden of soortgelijk materiaal opvegen; dit kan leiden tot een beschadiging van het veegmechanisme. Aandrijfriem van de zijborstel kan naar beneden springen. Zijborstel alleen naar omhoog zwenken bij een uitgeschakeld apparaat.

#### OPMERKING

Om een optimaal reinigingsresultaat te verkrijgen moet de rijsnelheid worden aangepast aan de omstandigheden.

#### OPMERKING

Tijdens het bedrijf moet de veeggoedcontainer op regelmatige tijden worden geleegd.

#### OPMERKING

Bij reiniging van zijranden ook de zijbezems laten zakken.

- Zijborstel in functie van de opgave naar omhoog of naar omlaag zwenken.

#### OPMERKING

Door de zijbezem opgewaaid stof wordt niet opgezogen. Gebruik de zijbezem enkel bij het vegen aan de rand.

- Programmaschakelaar op vegen of veegzuigen stellen.

	KM 70/30 C Bp KM 70/30 C Bp Pack	KM 70/30 C Bp Adv. KM 70/30 C Bp Pack Adv.
Droge bodem	Vegen	Veegzuigen
Natte bodem	Vegen	Vegen

- Apparaat over de te vegen oppervlakte schuiven.

### Borstelaandrukkracht regelen

#### Afbeelding 5, zie omslagpagina

- Hefboom aandrukkracht keerwals optillen, regelen, neerlaten.
  - + Aandrukkracht verhogen.
  - Aandrukkracht verlagen.
- Draaigreep aandrukkracht zijborstel regelen door te draaien.
  - + Aandrukkracht verhogen.
  - Aandrukkracht verlagen.

#### OPMERKING

Een te hoge aandrukkracht betekent een verhoogd energieverbruik en dus een korte gebruiksduur.

### Grof vuil wegnemen

#### Afbeelding 6, zie omslagpagina

- Duwbeugel lichtjes naar beneden duwen zodat het apparaat vooraan opgetild wordt.
- Apparaat met een opgetilde voorkant boven het grof vuil schuiven.
- Apparaat opnieuw laten zakken.

### Batterijweergave

De batterijweergave geeft tijdens de werking de laadtoestand van de batterij weer:

	vol	brandt groen
	30% restcapaciteit	brandt geel
	10% restcapaciteit	knippert rood
	Bescherming tegen volledige ontlading, apparaat schakelt uit	brandt rood

### Veeggoedcontainer leegmaken

#### ⚠ WAARSCHUWING

Gevaar voor verwonding door roterende veegwals.

- Vóór het afnemen van het reservoir voor het opgeveegde goed altijd de programmeuzechakelaar op "OFF" draaien en wachten tot de veegwals niet meer roteert.

#### OPMERKING

Stofontwikkeling. Voer het schoontrillen van de filter en het leegmaken van het vuilreservoir enkel in open lucht uit.

- Programmaschakelaar op „OFF“ draaien.
- Alleen variant Adv.: Greep filterschudder meermaals naar omhoog trekken en loslaten.
- Alleen variant Adv.: Stofafzuiging naar omhoog zwenken.
- Keurgoedreservoir aan de handgreep naar omhoog trekken en uit het apparaat nemen.

### Afbeelding 7, zie omslagpagina

- Keurgoed volgens de plaatselijke voorschriften verwijderen.

## Stillegging

Als de veegmachine voor langere tijd niet gebruikt wordt, let dan op de volgende punten:

- De veegmachine op een effen ondergrond plaatsen.
- Hendel aanligdruk veegwals volledig op "–" zetten (helemaal naar beneden).
- Veegmachine tegen weggrollen beveiligen.
- Veegmachine aan de binnen- en buitenkant reinigen.
- Apparaat op een beschutte en droge plaats neerzetten.
- Accu afklemmen.
- Batterij opladen en na ongeveer 2 maanden opnieuw herladen.

## Vervoer

### VOORZICHTIG

Gevaar voor letsels en beschadigingen! Houd bij het transport rekening met het gewicht van het apparaat.

- Programmaschakelaar op „OFF“ draaien.
- Apparaat bij het verplaatsen aan de handgrepen optillen.
- Apparaat aan de wielen met spieën vastzetten.
- Apparaat met spankabels of koorden vastzetten.
- Bij het transport in voertuigen moet het apparaat conform de geldige richtlijnen beveiligd worden tegen verschuiven en kantelen.

## Opslag

### VOORZICHTIG

Gevaar voor letsel en beschadiging! Het gewicht van het apparaat bij opbergen in acht nemen.

Het apparaat mag alleen binnen worden opgeborgen.

## Onderhoud

### ⚠ GEVAAR

Verwondingsgevaar!

- Zet de programmeuzechakelaar vóór alle werkzaamheden aan het apparaat op „OFF“ en klem de kabel aan de negatieve pool van de batterij af.
- Kortsluitingsgevaar!
- Reinig het apparaat niet met een waterstraal.

### ⚠ **VOORZICHTIG**

- Geen agressieve en schurende reinigingsmiddelen gebruiken.

### **Reiniging binnenkant apparaat**

#### ⚠ **WAARSCHUWING**

Verwondingsgevaar!

- Draag een stofmasker en een veiligheidsbril.
- Apparaat met perslucht uitblazen.
- Apparaat met een vochtige, in een mild zeepsoepje gedrenkte doek reinigen.

### **Reiniging buitenkant apparaat**

- Apparaat met een vochtige, in een mild zeepsoepje gedrenkte doek reinigen.

### **Onderhoudsintervallen**

#### **Onderhoud dagelijks:**

- Keerwals en zijborstel controleren op slijtage en in elkaar gewikkelde banden.
- Werking van alle bedieningsonderdelen controleren.

#### **Onderhoud wekelijks:**

- Beide schuimstoffilters onder stromend water reinigen.
- Alleen variant Adv.: Vlakke vouwfilter controleren.
- Controleren of beweeglijke onderdelen gemakkelijk lopen.
- Pakkingrand in de keerzone op slijtage controleren.

#### **Onderhoud halfjaarlijks:**

- Spanning, slijtage en functionaliteit van de aandrijfriemen controleren.

#### **Onderhoud na slijtage:**

- Afdichtlijsten vervangen.
- Veegrol vervangen.
- Zijbezems vervangen.

Beschrijving zie hoofdstuk 'Onderhoudswerkzaamheden'.

### **Onderhoudswerkzaamheden**

#### **OPMERKING**

Bij onderhoud door de klant moeten alle service- en onderhoudswerkzaamheden door een gekwalificeerde vakman uitgevoerd worden. Indien nodig kan altijd een beroep worden gedaan op een Kärcher-vakhandelaar.

- De veegmachine op een effen ondergrond plaatsen.
- Programmaschakelaar op „OFF“ draaien.

#### **Zijbezem verwisselen**

- 3 bevestigingsschroeven losdraaien.
- Zijborstel vervangen en vastschroeven.

#### **Veegrol verwisselen**

De vervanging is noodzakelijk als door de slijtage van de borstels het veegresultaat zichtbaar slechter wordt en geen regeling meer mogelijk is met de "hefboom aandrukkracht keerwals".

- Keergoedreservoir wegnemen.

#### **Afbeelding 8, zie omslagpagina**

- Hefboom aandrukkracht keerwals volledig naar achteren trekken.
- Telkens 3 schroeven aan beide kanten van de keerwals losdraaien.
- Walshelften uit elkaar trekken en verwijderen.
- Nieuwe walshelften op de keerwals plaatsen. Daarbij letten op een correcte zitting van de meeneemstiften.
- Schroeven indraaien en aanspannen.

#### **Pakkingranden vervangen**

- Schroeven zoals in de overeenkomstige afbeelding losdraaien.
- Pakkingrand wegnemen en door een nieuwe vervangen.
- Schroeven opnieuw indraaien en aanspannen.

Voorste pakkingrand (aan keergoedreservoir)

Afbeelding 9, zie omslagpagina

Achterste pakkingrand

Afbeelding 10, zie omslagpagina

Zijdelingse pakkingranden

Afbeelding 11, zie omslagpagina

**Vlakke vouwfilter vervangen (alleen variant Adv.).**

- Greep filterschudder meermaals naar omhoog trekken en loslaten.
  - Stofafzuiging naar omhoog zwenken.
- Afbeelding 12, zie omslagpagina**
- Vlakke vouwfilter uitnemen en nieuwe vlakke vouwfilter plaatsen.

#### **Schuimstoffilter reinigen**

- Beide schuimstoffilters uittrekken.
- Schuimstoffilter onder stromend water reinigen en laten drogen.
- Schuimstoffilter in de behuizing schuiven. Erop letten dat de schuimstoffilters aan alle kanten dicht tegen elkaar liggen.

### **Bijzondere toebehoren**

#### **Keerrol, zacht**

Bestelnr. 6.903-995,0

Voor fijn stof op alle oppervlakken binnen en buiten (vochtvast)

#### **Keerrol, hard**

Bestelnr. 6.903-999,0

Voor het verwijderen van vastzittend vuil buiten

#### **Veegrol, antistatisch**

Bestel-nr. 6.907-023.0

Voor statisch oplaadbare oppervlakken zoals tapijten en kunstgras

## **Stringen**

### ⚠ **GEVAAR**

Verwondingsgevaar!

- Zet de programmakeuzeschakelaar vóór alle werkzaamheden aan het apparaat op „OFF“ en klem de kabel aan de negatieve pool van de batterij af.

<b>Storing</b>	<b>Oplossing</b>
Apparaat wil niet starten.	Zekering controleren, indien nodig vervangen * Batterij controleren, indien nodig opladen
Apparaat veegt niet goed	Veegrol en zijbezems controleren op slijtage, indien nodig verwisselen Pakkingranden op slijtage controleren, indien nodig vervangen
Apparaat stoft	Veeggoedcontainer legen Stoffilter controleren, reinigen of vervangen (alleen variant Adv.) Pakkingranden op slijtage controleren, indien nodig vervangen
Slecht vegen aan de randen	Zijbezems vervangen Pakkingranden op slijtage controleren, indien nodig vervangen
Onvoldoende zuigkracht (alleen variant Adv.).	Filterkastafdichting controleren Pakkingrand aan de stofafzuiging controleren
Keerrol draait niet	Banden of snoeren van veegrol verwijderen. Veegspoor reduceren: Hendel aanligdruk veegwals in richting "–" zetten.

## Technische gegevens

		KM 70/30 C Bp Pack	KM 70/30 C Bp Adv	KM 70/30 C Bp Pack Adv
Lengte x breedte x hoogte	mm	1200 x 770 x 1050	1200 x 770 x 1050	1200 x 770 x 1050
Veegrol-diameter	mm	240	240	240
Zijbezem-diameter	mm	320	320	320
Oppervlaktecapaciteit max.	m <sup>2</sup> /u	2800	2800	2800
Werkbreedte zonder/met zijborstel+	mm	480 / 700	480 / 700	480 / 700
Volume keergoedreservoir	l (kg)	30 (42)	30 (42)	30 (42)
Opgenomen vermogen borstelaandrijving	W	150	150	150
Opgenomen vermogen stofafzuiging	W	–	45	45
<b>Batterij (alleen Pack-variant)</b>				
Spanning	V	12	12	12
Capaciteit	Ah	22, 26 *	---	22, 26 *
Oplaatijd bij een volledig ontladen batterij	h	12	---	12
Bedrijfsduur na meermaals opladen	h	ca. 3,5	---	ca. 2,5
Beveiligingsklasse	IP	X3	---	X3
<b>Oplaadapparaat (alleen Pack-variant)</b>				
Netspanning	V~	230	---	230
<b>Stofafzuiging</b>				
Filtervlak fijnstoffilter	m <sup>2</sup>	---	0,61	0,61
Gebruikscategorie filters voor stoffen die niet schadelijk zijn voor de gezondheid	–	---	U	U
Nominale onderdruk zuigsysteem	kPa	---	0,7	0,7
Nominale volumestroom zuigsysteem	l/s	---	43	43
<b>Omgevingsvoorwaarden</b>				
Temperatuur	°C	0 bis +45	0 bis +45	0 bis +45
Luchtvochtigheid, niet bedauwend	%	40 - 90	40 - 90	40 - 90
Toelaatbaar totaalgewicht	kg	56	58	58
Leeggewicht (transportgewicht)	kg	45 / 47 **	38 / 42 **	48 / 51 **
<b>Berekende waarden volgens EN 60335-2-72</b>				
Totale waarde trilling armen	m/s <sup>2</sup>	<2,5	<2,5	<2,5
Onzekerheid K	m/s <sup>2</sup>	0,2	0,2	0,2
Geluidsdruk niveau L <sub>pA</sub>	dB(A)	59	59	59
Onzekerheid K <sub>pA</sub>	dB(A)	2	2	2
Geluidskracht niveau L <sub>WA</sub> + onveiligheid K <sub>WA</sub>	dB(A)	75	75	75
*afhankelijk van het batterijtype ** met verpakking				

### EU-conformiteitsverklaring

Hierbij verklaren wij dat de hierna vermelde machine door haar ontwerp en bouwwijze en in de door ons in de handel gebrachte uitvoering voldoet aan de betreffende fundamentele veiligheids- en gezondheidseisen, zoals vermeld in de desbetreffende EU-richtlijnen. Deze verklaring verliest haar geldigheid wanneer zonder overleg met ons veranderingen aan de machine worden aangebracht.

**Product:** Veegmachine

**Type:** 1.517-xxx

**Van toepassing zijnde EU-richtlijnen**

2006/42/EG (+2009/127/EG)

2014/30/EU

2000/14/EG

**Toegepaste geharmoniseerde normen**

EN 60335-1

EN 60335-2-29

EN 60335-2-72

EN 62233: 2008

EN 55012: 2007 + A1: 2009

EN 55014-1:2006 + A2:2011

EN 55014-2: 1997 + A2: 2008

EN 61000-3-2: 2014

EN 61000-3-3: 2013

EN 61000-6-2: 2005

**Toegepaste conformiteitsbeoordelingsprocedure**

2000/14/EG: Bijlage V

**Geluidsvermogensniveau dB(A)**

Gemeten: 73

Gegarandeerd: 75

deerd:

De ondergetekenden handelen in opdracht en met volmacht van de bedrijfsleiding.

  
H. Jenner

Chairman of the Board of Management

  
S. Reiser

Director Regulatory Affairs & Certification

Gevolmachtigde voor de documentatie:  
S. Reiser

Alfred Kärcher SE & Co. KG  
Alfred Kärcher-Str. 28 - 40  
71364 Winnenden (Germany)  
Tel.: +49 7195 14-0  
Fax: +49 7195 14-2212

Winnenden, 2018/07/20

 Antes del primer uso de su aparato, lea este manual original, actúe de acuerdo a sus indicaciones y guárdelo para un uso posterior o para otro propietario posterior.

¡Imprescindible leer las indicaciones de seguridad antes de la primera puesta en marcha!

## Índice de contenidos

Índice de contenidos . . . . .	ES	1
Indicaciones generales . . . . .	ES	1
Uso previsto . . . . .	ES	1
Indicaciones de seguridad . . . . .	ES	1
Elementos de operación y funcionamiento . . . . .	ES	2
Antes de la puesta en marcha . . . . .	ES	2
Puesta en marcha . . . . .	ES	3
Funcionamiento . . . . .	ES	3
Parada . . . . .	ES	3
Transporte . . . . .	ES	3
Almacenamiento . . . . .	ES	3
Cuidados y mantenimiento . . . . .	ES	4
Accesorios especiales . . . . .	ES	4
Averías . . . . .	ES	5
Datos técnicos . . . . .	ES	5
Declaración UE de conformidad . . . . .	ES	6

## Indicaciones generales

Si al desembalar el aparato comprueba daños atribuibles al transporte, rogamos se dirija a su vendedor.

- Las placas de advertencia e indicadoras colocadas en el aparato proporcionan indicaciones importantes para un funcionamiento seguro.
- Además de las indicaciones contenidas en este manual de instrucciones, deben respetarse las normas generales vigentes de seguridad y prevención de accidentes.

## Protección del medio ambiente

 Los materiales de embalaje son reciclables. Por favor, no tire el embalaje a la basura doméstica; en vez de ello, entréguelo en los puntos oficiales de recogida para su reciclaje o recuperación.

 Los aparatos viejos contienen materiales valiosos reciclables que deberían ser entregados para su aprovechamiento posterior. Las baterías y los acumuladores contienen sustancias que no deben entrar en contacto con el medio ambiente. Por este motivo, entregue los aparatos usados, las baterías y acumuladores en los puntos de recogida previstos para su reciclaje.

## Indicaciones sobre ingredientes (REACH)

Encontrará información actual sobre los ingredientes en:

[www.kaercher.com/REACH](http://www.kaercher.com/REACH)

## Garantía

En todos los países rigen las condiciones de garantía establecidas por nuestra empresa distribuidora. Las averías del aparato serán subsanadas gratuitamente dentro del periodo de garantía, siempre que se deban a defectos de material o de fabrica-

ción. En un caso de garantía, le rogamos que se dirija con el comprobante de compra al distribuidor donde adquirió el aparato o al servicio al cliente autorizado más próximo a su domicilio.

## Accesorios y piezas de repuesto

### ⚠ PELIGRO

*Para evitar riesgos, es necesario que las reparaciones y el montaje de piezas de repuesto sean realizados únicamente por el servicio técnico autorizado.*

- Sólo deben emplearse accesorios y piezas de repuesto originales o autorizados por el fabricante. Los accesorios y piezas de repuesto originales garantizan el funcionamiento seguro y sin averías del aparato.
- Puede encontrar información acerca de los accesorios y recambios en [www.kaercher.com](http://www.kaercher.com).

## Símbolos del manual de instrucciones

### ⚠ PELIGRO

*Advierte de un peligro inminente que acarree lesiones de gravedad o la muerte.*

### ⚠ ADVERTENCIA

*Advierte de una situación que puede ser peligrosa, que puede acarrear lesiones de gravedad o la muerte.*

### ⚠ PRECAUCIÓN

*Indicación sobre una situación que puede ser peligrosa, que puede acarrear lesiones leves o daños materiales.*

## Uso previsto

Utilice la escoba mecánica únicamente de conformidad con las indicaciones del presente manual de instrucciones.

- Esta escoba mecánica está diseñada para barrer superficies sucias en la zona interior y exterior.
- Cualquier uso diferente a éstos se considerará un uso no previsto. El fabricante no se hace responsable de los daños causados por un uso no previsto; el usuario será el único que correrá con este riesgo.
- El aparato es apto únicamente para los revestimientos indicados en el manual de instrucciones.

## Uso erróneo previsible

- ¡No aspire/barra nunca líquidos explosivos, gases inflamables ni ácidos o disolventes sin diluir! Entre éstos se encuentran la gasolina, los diluyentes o el fuel, que pueden mezclarse con el aire aspirado dando lugar a combinaciones o vapores explosivos. No utilice tampoco acetona, ácidos ni disolventes sin diluir, ya que ellos atacan los materiales utilizados en el aparato.
- No barrer/aspirar nunca polvos de metal reactivos (p. ej. aluminio, magnesio, zinc), en combinación con detergentes muy alcalinos o ácidos forman gases explosivos.
- No aspire/barra objetos incandescentes, con o sin llama.

- El aparato no es apto para barrer líquidos.
- Está prohibido permanecer en la zona de peligro. Está prohibido usar el aparato en zonas en las que exista riesgo de explosiones.
- No está permitido desplazar/tirar o transportar objetos con este aparato.

## Revestimientos adecuados

- Asfalto
- Piso industrial
- Pavimento
- Hormigón
- Adoquín

## Indicaciones de seguridad

- Este aparato no es apto para ser operado por personas (incl. niños) con capacidades físicas, sensoriales o intelectuales limitadas, o con falta de experiencia y/o conocimientos, a no ser que sea supervisado por una persona responsable de su seguridad o haya sido instruida para utilizar el aparato. Mantener fuera del alcance de los niños.
- El usuario debe utilizar el aparato conforme a las instrucciones. Durante los trabajos con el aparato, debe tener en cuenta las condiciones locales y evitar causar daños a terceras personas, sobre todo a niños.
- Antes de utilizar el equipo con sus dispositivos de trabajo, compruebe que esté en perfecto estado y que garantice la seguridad durante el servicio. Si no está en perfecto estado, no debe utilizarse.
- No se debe efectuar ningún tipo de modificación en el aparato.
- Norma de validez general: Mantenga lejos del aparato los materiales fácilmente inflamables (peligro de explosión/incendio).

### ⚠ PELIGRO

*Peligro de lesiones. Antes de efectuar cualquier trabajo en el aparato, gire el selector de programas hasta la posición "OFF" y desenchufe la clavija de red.*

### ⚠ ADVERTENCIA

*Riesgo de aplastamiento y cortes en la correa, escobilla lateral, recipiente y estribo de empuje.*

### ⚠ PRECAUCIÓN

*Al eliminar vidrio, metal u otros materiales afilados del depósito de suciedad, utilizar guantes de seguridad fuertes.*

## Aparatos operados con batería

### AVISO

Tendrá derecho de garantía solo si utiliza baterías y cargadores recomendados por Kärcher.

- Es imprescindible respetar las indicaciones de funcionamiento del fabricante de la batería y del cargador. Es imprescindible respetar las recomendaciones vigentes para la manipulación de baterías.
- No dejar las baterías descargadas, cargarlas de nuevo tan pronto como sea posible.
- Para evitar corrientes de fuga, mantener las baterías siempre limpias y secas. Proteger de suciedades, por ejemplo con polvo de metal.
- No colocar herramientas o similares sobre la batería. Riesgo de cortocircuito y explosión.
- No manipular con llama directa, ni generar chispas o fumar cerca de una batería o en el lugar donde se cargue la batería. Peligro de explosiones.
- Se deben eliminar las baterías usadas respetando el medioambiente y de acuerdo con la normativa de la UE 91/157 CEE.

## Elementos de operación y funcionamiento

Figura 1, véase contraportada

- 1 Cepillo rotativo
  - 2 Filtro de celulosa
  - 3 Filtro plano de papel plegado \*\*
  - 4 Ventilación aspiración de polvo \*\*
  - 5 Junta aspiración de polvo \*\*
  - 6 Asa de transporte
  - 7 Depósito de basura
  - 8 Asidero agitación de filtro \*\*
  - 9 Empuñadura giratoria presión de apriete escobilla lateral
  - 10 Aspiración de polvo \*\*
  - 11 Programador
  - 12 Estribo de empuje
  - 13 Cable de red con enchufe \*
  - 14 Clavija de carga \*\*\*
  - 15 Cubierta de la batería
  - 16 Fusible de reserva
  - 17 Fusible
  - 18 Indicaciones de averías batería
  - 19 Indicación de batería
  - 20 Palanca presión de apriete cepillo rotativo
  - 21 Alojamiento del cable de red/compartimento de la batería
  - 22 Mango en estrella de la fijación del estribo de empuje
- \* sólo en el caso del modelo Bp Pack  
 \*\* sólo en el caso del modelo Adv.  
 \*\*\* no en el caso del modelo Bp Pack

## Antes de la puesta en marcha

### Desembalar

- ➔ Abrir la caja por el lateral y extraer el aparato.  
Si al desembalar el aparato comprueba daños atribuibles al transporte, rogamos se dirija a su vendedor.

## Montaje

Figura 2, véase contraportada

- ➔ Fijar la escoba lateral con los tres tornillos suministrados.

## Baterías

### Indicaciones de seguridad para las baterías

Al manipular baterías, tenga siempre en cuenta las siguientes advertencias:

	Tenga en cuenta las indicaciones presentes en la batería, en las instrucciones de uso y en el manual del vehículo.
	Use protección para los ojos
	Mantenga a los niños alejados del ácido y las baterías
	Peligro de explosiones
	Prohibido hacer fuego, producir chispas, aplicar una llama directa y fumar
	¡Peligro de causticación!
	Primeros auxilios
	Nota de advertencia
	Eliminación de desechos
	No tire la batería al cubo de la basura

Al manipular baterías, tenga siempre en cuenta las siguientes advertencias:

### ⚠ PELIGRO

¡Peligro de explosión! No coloque herramientas u otros objetos similares sobre la batería, es decir, sobre los terminales y el conector de elementos.

¡Peligro de lesiones! No deje nunca que el plomo entre en contacto con las heridas. Luego de trabajar con las baterías, límpiese siempre las manos.

### Montaje y conexión de la batería

- ➔ Extraer la tapa de la batería.
- ➔ Desenroscar el tornillo y extraer la tapa de la batería.
- ➔ Colocar la batería en el respectivo soporte.

### ⚠ ADVERTENCIA

Asegúrese de colocar la polaridad correctamente.

Enganchar el cable de conexión suministrado.

- ➔ Conecte el borne de polo (cable rojo) al polo positivo (+).
- ➔ Conecte el borne de polo al polo negativo (-).
- ➔ Colocar la tapa de la batería y fijar con el tornillo.
- ➔ Colocar y encajar la tapa del compartimento de la batería.

### AVISO

Cuando se desmonte la batería, desenganchar primero el conducto del polo negativo. Controle que los polos y los respectivos bornes tengan suficiente protección mediante grasa.

### ⚠ ADVERTENCIA

Cargar las baterías antes de poner el aparato en funcionamiento.

### Carga de batería

#### ⚠ PELIGRO

Peligro por descarga eléctrica. Respetar la red de conductos de corriente y los fusibles – véase "Cargador".

¡Utilizar el cargador solo en salas secas con suficiente ventilación!

### AVISO

El tiempo de carga cuando la batería esté vacía es de aprox. 12 horas.

#### ⚠ PELIGRO

¡Peligro de lesiones! Al manipular baterías, tenga en cuenta las normas de seguridad. Observe las instrucciones del fabricante del cargador.

### (1) Proceso de carga del modelo Bp Pack

#### ⚠ PELIGRO

¡Peligro de lesiones!

- ➔ El cargador solo se puede poner en funcionamiento si el cable de alimentación no está dañado. Si el cable está dañado, tiene que ser sustituido inmediatamente por el fabricante, servicio técnico o una persona cualificada.

### AVISO

El aparato está dotado de serie con una batería que no precisa mantenimiento.

- ➔ Enchufar el cargador en la clavija.

### AVISO

El cargador está regulado electrónicamente y finaliza el proceso de carga automáticamente. Todas las funciones del aparato se interrumpen automáticamente durante el proceso de carga.

El indicador de la batería muestra el avance del proceso de carga si se tiene el enchufe conectado:

	se está cargando la batería	se ilumina en amarillo
	la batería está cargada	se ilumina en verde
	el cargador está defectuoso	se ilumina en rojo
	batería de polarización inversa o no conectada	parpadea lentamente en rojo
	batería defectuosa	parpadea rápidamente en rojo

## (2) Proceso de carga del modelo Bp

- ➔ Insertar el cable de carga del cargador en la clavija de carga de la escoba mecánica
- ➔ Enchufe la clavija de red y encienda el cargador.

### Después del proceso de carga

#### Modelo Bp Pack:

- ➔ Desenchufar el cable y guardar:
  - Insertar la clavija de red en el capó del aparato
- o
- abrir la tapa del compartimento de la batería, guardar el cable con el enchufe junto a la batería, colocar la tapa del compartimento de la batería y encajar

#### Modelo Bp:

- ➔ Apagar el cargador y desenchufar.
- ➔ Desenchufar el cable del aparato.
- ➔ Cerrar la tapa de la batería.

### Dimensiones máximas de la batería

Longitud	Anchura	Altura
175 mm	166 mm	125 mm

### Desmontar las baterías

- ➔ Extraer la tapa de la batería.
- ➔ Desenroscar el tornillo y extraer la tapa de la batería.
- ➔ Enganchar el cable del polo negativo de la batería.
- ➔ Enganchar el borne de polo al polo positivo (+).
- ➔ Retirar la pila.
- ➔ Eliminar la batería usada de acuerdo con las normativas vigentes.

## Puesta en marcha

### Ajustar el estribo de empuje

#### Figura 3, véase contraportada

- ➔ Aflojar ambos mangos en estrella.
- ➔ Tirar hacia atrás del estribo de empuje y desplazar a la posición deseada.
- ➔ Presionar hacia delante el estribo de empuje y encajar.
- ➔ Ajustar los mangos en estrella.

## Funcionamiento

### Selección de programas

#### Figura 4, véase contraportada

- 1 OFF – El aparato está apagado.
- 2 Barrido.
- 3 Aspiración de barrido (sólo modelo Adv.).

### Servicio de barrido

#### ⚠ PRECAUCIÓN

No barra cintas de embalaje, alambres o similares, ya que ello puede provocar daños en el sistema mecánico.

La correa de accionamiento de la escobilla lateral puede saltar hacia abajo. La escobilla lateral sólo se puede desplazar hacia arriba con el aparato apagado.

#### AVISO

Para obtener un óptimo resultado de limpieza, hay que adaptar la velocidad a las particularidades.

#### AVISO

Durante el funcionamiento, el depósito de basura debe vaciarse a intervalos regulares.

#### AVISO

Al limpiar bordes, baje también las escobas laterales.

- ➔ Desplazar la escobilla lateral hacia arriba o hacia abajo según la tarea a realizar.

#### AVISO

El polvo que se levante con la escobilla lateral no se aspirará. Colocar en el borde de la escobilla lateral solo al barrer.

- ➔ Ajustar el botón de programación en barrido o aspiración de barrido.

	KM 70/30 C Bp KM 70/30 C Bp Pack	KM 70/30 C Bp Adv. KM 70/30 C Bp Pack Adv.
Suelo seco	Barrido	Aspiración de barrido
Suelo húmedo	Barrido	Barrido

- ➔ Deslizar el aparato sobre la superficie a barrer.

### Ajustar la presión de apriete de los cepillos

#### Figura 5, véase contraportada

- ➔ Elevar, ajustar, bajar palanca presión de apriete del cepillo rotativo.
  - + aumentar la presión de apriete.
  - reducir la presión de apriete.
- ➔ Girar para ajustar la presión de apriete de la empuñadura giratoria de la escoba lateral.
  - + aumentar la presión de apriete.
  - reducir la presión de apriete.

#### AVISO

Una presión de apriete demasiado alta significa un mayor consumo de energía y por lo tanto un período de uso más corto.

### Absorción de suciedad gruesa

#### Figura 6, véase contraportada

- ➔ Presional hacia abajo ligeramente el estribo de empuje para que el aparato se levante por delante.
- ➔ Deslizar el aparato con la parte delantera levantada sobre la suciedad gruesa.
- ➔ Bajar de nuevo el aparato.

### Indicación de batería

El indicador de la batería muestra el estado de carga de la batería durante el funcionamiento:

	lleno	se ilumina en verde
	30% de capacidad restante	se ilumina en amarillo
	10% de capacidad restante	parpadeo en rojo
	protección contra descarga total, el aparato se apaga	se ilumina en rojo

## Vaciado del depósito de basura

#### ⚠ ADVERTENCIA

Riesgo de lesiones causadas por el cepillo rotativo.

- ➔ Antes de extraer el depósito de basura es imprescindible girar el selector de programas a "OFF" y esperar hasta que el rodillo deje de rotar.

#### AVISO

Generación de polvo. Si es posible, agitar el filtro y vaciar el depósito de basura al aire libre.

- ➔ Girar el botón de programación "OFF".
- ➔ Sólo modelo adv.: tirar varias veces del mango para agitar el filtro y soltar.
- ➔ Sólo modelo adv.: desplazar hacia arriba la aspiración de polvo.
- ➔ tirar hacia arriba del mango del depósito de suciedad y extraer del aparato.

#### Figura 7, véase contraportada

- ➔ Eliminar la suciedad según las normativas locales.

## Parada

Cuando la escoba mecánica no se usa durante un periodo prolongado, tenga en cuenta los siguientes puntos:

- ➔ Colocar la escoba mecánica sobre una superficie llana.
- ➔ Colocar la palanca de presión de empuje del cepillo cilíndrico de barrido totalmente en „–“ (completamente hacia atrás).
- ➔ Asegurar la escoba mecánica contra movimientos accidentales.
- ➔ Limpie el aparato por dentro y por fuera.
- ➔ Coloque el aparato en un lugar seco y protegido.
- ➔ Desemborne la batería.
- ➔ Cargar la batería y volver a cargar cada aprox. 2 meses.

## Transporte

#### PRECAUCIÓN

¡Peligro de lesiones y daños! Respetar el peso del aparato para el transporte.

- ➔ Girar el botón de programación "OFF".
- ➔ Para cargar el aparato, levantar por las asas.
- ➔ Fije el aparato con calzos en las ruedas.
- ➔ Asegure el aparato con cinturones de sujeción o cuerdas.
- ➔ Al transportar en vehículos, asegurar el aparato para evitar que resbale y vuelque conforme a las directrices vigentes.

## Almacenamiento

#### PRECAUCIÓN

¡Peligro de lesiones y daños! Respetar el peso del aparato en el almacenamiento.

Este aparato sólo se puede almacenar en interiores.

## Cuidados y mantenimiento

### ⚠ PELIGRO

¡Peligro de lesiones!

- Antes de realizar todos los trabajos en el aparato, girar el selector de programación a "OFF" y enganchar el cable al polo negativo de la batería.

Puede provocar un cortocircuito!

- No limpiar el aparato con un chorro de agua a presión.

### ⚠ PRECAUCIÓN

- No utilice detergentes agresivos ni abrasivos.

### Limpieza interna del equipo

#### ⚠ ADVERTENCIA

¡Peligro de lesiones!

- Utilice máscara antipolvo y gafas protectoras.
- Aplique aire comprimido.
- Limpie el aparato con un trapo húmedo, embebido en una solución jabonosa suave.

### Limpieza externa del equipo

- Limpie el aparato con un trapo húmedo, embebido en una solución jabonosa suave.

### Intervalos de mantenimiento

#### Mantenimiento diario:

- Comprobar el desgaste de los cepillos rotativos y la escoba lateral y si hay cintas enrolladas.
- Compruebe el funcionamiento de todos los elementos de mando.

#### Mantenimiento semanal:

- Limpiar ambos filtros de celulosa debajo del chorro de agua corriente.
- Sólo modelo adv.: Comprobar el filtro plano de papel plegado.
- Compruebe la facilidad de movimiento de las piezas móviles.
- Comprobar el grado de desgaste de los cubrejuntas en la zona de barrido.

#### Mantenimiento bianual:

- control de la tensión, grado de desgaste y funcionamiento de las correas de accionamiento.

#### Mantenimiento tras el desgaste:

- Reemplace los cubrejuntas.
- Reemplace el cepillo rotativo.
- Reemplace las escobas laterales.

Descripción, véase el capítulo "Trabajos de mantenimiento".

### Trabajos de mantenimiento

#### AVISO

Todos los trabajos de servicio y mantenimiento a cargo del cliente deben ser realizados por personal especializado con la debida cualificación. En caso de necesidad, un distribuidor de Kärcher siempre estará a disposición para cualquier consulta.

- Colocar la escoba mecánica sobre una superficie llana.
- Girar el botón de programación "OFF".

#### Reemplazo de la escoba lateral

- Desenroscar 3 tornillos de fijación.
- Cambiar y ajustar las escobas laterales.

### Reemplazo del cepillo rotativo

Es necesario realizar el cambio cuando el resultado del barrido empeora ostensiblemente debido al desgaste de las cerdas "Palanca presión de apriete del cepillo rotativo".

- Extraer el depósito de basura.

#### Figura 8, véase contraportada

- Tirar totalmente hacia atrás de la palanca de presión de apriete del cepillo rotativo.
- Desenroscar 3 tornillos de cada lateral del cepillo rotativo.
- Separar las dos partes del rodillo y extraer.
- Colocar nuevas partes del rodillo en el eje del cepillo rotativo. Procurar que los pins de transporte estén bien ajustados.
- Girar y ajustar los tornillos.

### Cambiar los cubrejuntas

- Desatornillar los tornillos como se indica en la imagen correspondiente.
- Quitar el cubrejuntas y sustituir por uno nuevo.
- Girar y ajustar de nuevo los tornillos.

**Cubrejuntas delantero** (en el depósito de suciedad)

Figura 9, véase contraportada

### Cubrejuntas trasero

Figura 10, véase contraportada

### Cubrejuntas laterales

Figura 11, véase contraportada

### Cambiar el filtro plano de papel plegado (sólo modelo Adv.).

- tirar varias veces del mango para agitar el filtro y soltar.
- desplazar hacia arriba la aspiración de polvo.

Figura 12, véase contraportada

- Extraer el filtro plano de papel plegado y sustituir por uno nuevo.

### Limpieza del filtro de celulosa

- Extraer ambos filtros de celulosa.
- Limpiar los filtros de celulosa debajo del chorro de agua corriente y dejar secar.
- Introducir los filtros de celulosa en la carcasa. Procurar que estén bien ajustados herméticamente por todos los laterales.

## Accesorios especiales

#### Rodillo rotativo suave

Ref. 6.903-995.0

Para polvo fino sobre superficies en interiores y exteriores (resistente a la humedad)

#### Rodillo rotativo duro

Ref. 6.903-999.0

Para eliminar suciedad muy incrustada en exteriores

#### Cepillo rotativo, antiestático

Ref. 6.907-023.0

Para superficies que se pueden cargar estáticamente como alfombras o césped artificial



## Averías

### ⚠ PELIGRO

¡Peligro de lesiones!

➔ Antes de realizar todos los trabajos en el aparato, girar el selector de progra-

mación a "OFF" y enganchar el cable al polo negativo de la batería.

Avería	Modo de subsanarla
No se puede poner en marcha el aparato	Comprobar el fusible y si es necesario cambiar * Comprobar las baterías y si es necesario recargar
El aparato no barre bien	Compruebe el grado de desgaste en el cepillo rotativo y las escobas laterales; en caso necesario, realice el cambio Comprobar el grado de desgaste de los cubrejuntas y si es necesario cambiar
El aparato levanta polvo	Vacíe el depósito de basura Comprobar el filtro de polvo, limpiar o cambiar (sólo modelo Adv.) Comprobar el grado de desgaste de los cubrejuntas y si es necesario cambiar
Barrido deficiente en los costados	Reemplace las escobas laterales Comprobar el grado de desgaste de los cubrejuntas y si es necesario cambiar
Potencia de aspiración insuficiente (sólo modelo Adv.).	Controle el sellado de la caja del filtro Comprobar la junta de la aspiración de polvo
El cepillo rotativo no gira	Extraiga las cintas y los cordones del cepillo rotativo. Reducir la superficie de barrido: colocar la palanca de la presión de empuje del cepillo cilíndrico de barrido en dirección "-".

## Datos técnicos

		KM 70/30 C Bp Pack	KM 70/30 C Bp Adv	KM 70/30 C Bp Pack Adv
Longitud x anchura x altura	mm	1200 x 770 x 1050	1200 x 770 x 1050	1200 x 770 x 1050
Diámetro del cepillo rotativo	mm	240	240	240
Diámetro de las escobas laterales	mm	320	320	320
Potencia máx.	m <sup>2</sup> /h	2800	2800	2800
Ancho de trabajo con/sin escobas laterales	mm	480 / 700	480 / 700	480 / 700
Volumen depósito de basura	l (kg)	30 (42)	30 (42)	30 (42)
Consumo de potencia durante accionamiento de escobillas	W	150	150	150
Consumo de potencia durante absorción de polvo	W	—	45	45
<b>Batería (sólo modelo Pack)</b>				
Tensión	V	12	12	12
Capacidad	Ah	22, 26 *	---	22, 26 *
Tiempo de carga cuando la batería esté completamente vacía.	h	12	---	12
Tiempo de funcionamiento tras varias recargas	h	ca. 3,5	---	ca. 2,5
Categoría de protección	IP	X3	---	X3
<b>Cargador (sólo modelo Pack)</b>				
Tensión de red	V~	230	---	230
<b>Aspiración de polvo</b>				
Superficie activa del filtro para polvo fino	m <sup>2</sup>	---	0,61	0,61
Categoría de aplicación: filtro para polvos no nocivos para la salud	—	---	U	U
Depresión nominal del sistema de aspiración	kPa	---	0,7	0,7
Caudal volumétrico nominal del sistema de aspiración	l/s	---	43	43
<b>Condiciones ambientales</b>				
Temperatura	°C	0 bis +45	0 bis +45	0 bis +45
Humedad del aire, sin condensación	%	40 - 90	40 - 90	40 - 90
Peso total admisible	kg	56	58	58
Peso en vacío (peso de transporte)	kg	45 / 47 **	38 / 42 **	48 / 51 **
<b>Valores calculados conforme a la norma EN 60335-2-72</b>				
Valor total de oscilación de los brazos	m/s <sup>2</sup>	<2,5	<2,5	<2,5
Inseguridad K	m/s <sup>2</sup>	0,2	0,2	0,2
Nivel de presión acústica L <sub>pA</sub>	dB(A)	59	59	59
Inseguridad K <sub>pA</sub>	dB(A)	2	2	2
Nivel de potencia acústica L <sub>WA</sub> + inseguridad K <sub>WA</sub>	dB(A)	75	75	75
* según tipo de batería				
** con embalaje				

## Declaración UE de conformidad

Por la presente declaramos que la máquina designada a continuación cumple, tanto en lo que respecta a su diseño y tipo constructivo como a la versión puesta a la venta por nosotros, las normas básicas de seguridad y sobre la salud que figuran en las directivas comunitarias correspondientes. La presente declaración perderá su validez en caso de que se realicen modificaciones en la máquina sin nuestro consentimiento explícito.

**Producto:** Escoba mecánica

**Modelo:** 1.517-xxx

### Directivas comunitarias aplicables

2006/42/CE (+2009/127/CE)

2014/30/UE

2000/14/CE

### Normas armonizadas aplicadas

EN 60335-1

EN 60335-2-29

EN 60335-2-72

EN 62233: 2008

EN 55012: 2007 + A1: 2009

EN 55014-1:2006 + A2:2011

EN 55014-2: 1997 + A2: 2008

EN 61000-3-2: 2014

EN 61000-3-3: 2013

EN 61000-6-2: 2005

### Procedimiento de evaluación de la conformidad aplicado

2000/14/CE: Anexo V

### Nivel de potencia acústica dB(A)

Medido: 73

Garantizado: 75

Los abajo firmantes actúan con plenos poderes y con la debida autorización de la dirección de la empresa.



H. Jenner  
Chairman of the Board of  
Management





S. Reiser  
Director Regulatory Affairs &  
Certification

Persona autorizada para la documentación:

S. Reiser

Alfred Kärcher SE & Co. KG  
Alfred-Kärcher-Str. 28 - 40  
71364 Winnenden (Germany)  
Tele.: +49 7195 14-0  
Fax: +49 7195 14-2212

Winnenden, 2018/07/20

  Leia o manual de manual original antes de utilizar o seu aparelho. Proceda conforme as indicações no manual e guarde o manual para uma consulta posterior ou para terceiros a quem possa vir a vender o aparelho. Ler obrigatoriamente os avisos de segurança antes da primeira colocação em funcionamento!

## Índice

Índice . . . . .	PT	1
Instruções gerais . . . . .	PT	1
Utilização conforme o fim a que se destina a máquina . . . . .	PT	1
Avisos de segurança . . . . .	PT	1
Elementos de comando e de funcionamento . . . . .	PT	2
Antes de colocar em funcionamento . . . . .	PT	2
Colocação em funcionamento . . . . .	PT	3
Funcionamento . . . . .	PT	3
Desactivação da máquina . . . . .	PT	3
Transporte . . . . .	PT	3
Armazenamento . . . . .	PT	4
Conservação e manutenção . . . . .	PT	4
Acessórios especiais . . . . .	PT	4
Avarias . . . . .	PT	5
Dados técnicos . . . . .	PT	6
Declaração UE de conformidade . . . . .	PT	6

## Instruções gerais

Se, ao desembalar a máquina, constatar a existência de danos de transporte, comunique o facto à casa comercial onde adquiriu o aparelho.

- As placas de advertência e alerta montadas no aparelho, fornecem avisos importantes para o funcionamento seguro.
- Além das instruções do presente manual de instruções deverão ser respeitadas as regras gerais de segurança e de prevenção de acidentes em vigor.

### Proteção do meio-ambiente

 Os materiais de embalagem são recicláveis. Não coloque as embalagens no lixo doméstico, envie-as para uma unidade de reciclagem.

 Os aparelhos velhos contêm materiais preciosos e recicláveis e deverão ser reutilizados. Pilhas e baterias acumuladoras contêm materiais que não devem entrar em contacto com o meio-ambiente. Por isso, elimine os aparelhos velhos, as pilhas e baterias acumuladoras (recarregáveis) através de sistemas de recolha de lixo adequados.

**Avisos sobre os ingredientes (REACH)**  
Informações actuais sobre os ingredientes podem ser encontradas em:  
[www.kaercher.com/REACH](http://www.kaercher.com/REACH)

### Garantia

Em cada país vigem as respectivas condições de garantia estabelecidas pelas nossas Empresas de Comercialização. Eventuais avarias no aparelho durante o período de garantia serão reparadas, sem encargos para o cliente, desde que se trate

dum defeito de material ou de fabricação. Em caso de garantia, dirija-se, munido do documento de compra, ao seu revendedor ou ao Serviço Técnico mais próximo.

### Acessórios e peças sobressalentes

#### ⚠ PERIGO

*De modo a evitar riscos, as reparações e a montagem de peças sobressalentes só podem ser efectuadas pelo serviço de assistência autorizado.*

- Só devem ser utilizados acessórios e peças de reposição autorizadas pelo fabricante do aparelho. Acessórios e Peças de Reposição Originais-fornecem a garantia para que o aparelho possa ser operado seguro e isentos de falhas.
- Para mais informações sobre acessórios e peças sobressalentes, consulte [www.kaercher.com](http://www.kaercher.com).

### Símbolos no Manual de Instruções

#### ⚠ PERIGO

*Adverte para um perigo eminente que pode conduzir a graves ferimentos ou à morte.*

#### ⚠ ATENÇÃO

*Adverte para uma possível situação perigosa que pode conduzir a graves ferimentos ou à morte.*

#### ⚠ CUIDADO

*Aviso para uma possível situação perigosa que pode conduzir a ferimentos leves ou danos materiais.*

### Utilização conforme o fim a que se destina a máquina

Utilize esta vassoura mecânica exclusivamente em conformidade com as indicações destas Instruções de Serviço.

- Esta vassoura mecânica foi concebida para varrer superfícies em zonas internas e externas.
- Qualquer outra utilização, para além das aqui indicadas, é considerada como não conforme com as disposições legais. O fabricante não pode ser responsabilizado por danos daí resultantes. Os riscos devidos a essa utilização indevida são da exclusiva responsabilidade do utilizador.
- Este aparelho só é apropriado para os pavimentos enunciados no presente Manual de Instruções.

### Utilização inadequada previsível

- Nunca varrer/aspirar líquidos explosivos, gases inflamáveis nem ácidos ou solventes não diluídos. Tais como gasolina, diluentes de tinta ou óleo combustível que podem formar gases ou misturas explosivas quando misturados com o ar aspirado, assim como acetona, ácidos e solventes não diluídos, dado que estas substâncias prejudicam os materiais utilizados no aparelho.
- Nunca varrer/aspirar pós reactivos de metal (p. ex. alumínio, magnésio, zinco). Estes, em combinação com detergentes altamente alcalinos e ácidos, formam gases explosivos.

- Não varrer/aspirar objectos que estão a queimar ou em brasa.
- O aparelho não é adequado para varrer líquidos.
- É proibida a permanência nas zonas de perigo. É proibido usar o aparelho em locais onde há perigo de explosão.
- Não é permitido empurrar ou transportar objectos com este aparelho.

### Pavimentos adequados

- Asfalto
- Piso industrial
- Laje
- Betão
- Paralelepípedos

### Avisos de segurança

- Este aparelho não foi concebido para ser utilizado por pessoas (incluindo crianças) com capacidades físicas, sensoriais e psíquicas reduzidas ou por pessoas com falta de experiência ou conhecimentos, excepto se estas forem supervisionadas por uma pessoa responsável pela sua segurança ou receberem as necessárias instruções sobre como utilizar o aparelho. As crianças devem ser supervisionadas, de modo a assegurar que não brinquem com o aparelho.
- O utilizador deve utilizar o aparelho de acordo com as especificações. Deve observar as condições locais e prestar atenção a terceiros e especialmente a crianças quando trabalhar com o aparelho.
- Antes de utilizar o aparelho e os respectivos dispositivos de trabalho, verifique se estão em bom estado e seguros no funcionamento. Se tiver dúvidas quanto ao bom estado do aparelho, não o utilize.
- No aparelho não podem ser executadas alterações.
- De um modo geral vale o seguinte: Manter afastados do aparelho quaisquer materiais facilmente inflamáveis (perigo de explosão/de incêndio).

#### ⚠ PERIGO

*Perigo de ferimentos. Antes de qualquer intervenção no aparelho, rodar o interruptor selector de programas para a posição "OFF" e tirar a ficha de rede.*

#### ⚠ ATENÇÃO

*Perigo de esmagamento e corte nas correias, escova lateral, recipiente e alavanca de avanço.*

#### ⚠ CUIDADO

*Utilize luvas de protecção sempre que pretender remover vidro, metal ou materiais de arestas vivas do depósito de detritos (recipiente de sujidade).*

## Aparelhos que funcionam a bateria

### AVISO

A garantia só será válida se forem utilizadas as baterias e os carregadores recomendados pela Kärcher.

- É absolutamente imprescindível respeitar as instruções do fabricante da bateria e do carregador. Ao lidar com baterias, siga as recomendações do legislador.
- Nunca deixe as baterias por muito tempo descarregadas, recarregue-as o mais rapidamente possível.
- Mantenha as baterias sempre limpas e secas para evitar correntes de fuga. Proteger contra impurezas, tais como pó de metal.
- Não colocar ferramentas ou similares sobre a bateria. Curto-circuito e perigo de explosão.
- Nunca trabalhe com chamas abertas ou faíscas e nunca fume na proximidade das baterias ou da sala onde serão carregadas. Perigo de explosão
- As baterias gastas devem ser eliminadas sem prejudicar o ambiente e de acordo com a directiva CE 91 / 157 CEE

## Elementos de comando e de funcionamento

Figura 1, ver lado desdobrável

- 1 Rolo-escova
- 2 Filtro em plástico expandido
- 3 Filtro de pregas \*\*
- 4 Aspiração de pó por ventilador \*\*
- 5 Vedante da aspiração de pó \*\*
- 6 Pega para portar
- 7 Recipiente de material varrido
- 8 Punho da vibração de limpeza do filtro \*\*
- 9 Punho rotativo da pressão de encosto da escova lateral
- 10 Aspiração de pó \*\*
- 11 Selector de programas
- 12 Alavanca de avanço
- 13 Cabo de alimentação com ficha \*
- 14 Conector fêmea de carregamento \*\*
- 15 Cobertura da bateria
- 16 Fusível de reserva
- 17 Fusível
- 18 Indicação de avaria da bateria
- 19 Indicador da bateria
- 20 Alavanca para a pressão de encosto do rolo de vassoura
- 21 Depósito do cabo de rede/compartimento da bateria
- 22 Punho estrelado de fixação do arco de empurro

\* somente na versão Bp Pack

\*\* somente na versão Adv.

\*\*\* não incluído na versão Bp Pack

## Antes de colocar em funcionamento

### Desembalar

- Abrir a embalagem lateralmente e retirar o aparelho.  
Se, ao desembalar a máquina, constatar a existência de danos de transporte, comunique o facto à casa comercial onde adquiriu o aparelho.

### Montagem







Figura 2, ver lado desdobrável

- Fixar a escova lateral com os 3 parafusos incluídos no fornecimento.

### Baterias

#### Avisos de segurança relativos a baterias

Observar impreterivelmente os seguintes avisos de advertência ao manusear baterias:

	Observar os avisos na bateria, no manual de instruções e nas instruções de funcionamento do veículo!
	Usar óculos de protecção!
	Manter o ácido e as baterias fora do alcance das crianças
	Perigo de explosão!
	É proibido fogo, faíscas, luz aberta e fumar!
	Perigo de queimaduras!
	Primeiro socorro!
	Sinal de aviso!
	Eliminação!
	Não eliminar a bateria no lixo doméstico!

Observar impreterivelmente os seguintes avisos de advertência ao manusear baterias:

#### ⚠ PERIGO

Perigo de explosão! Não colocar ferramentas ou objectos semelhantes sobre a bateria, ou seja, sobre os pólos finais e os conectores de células.

Perigo de lesões! Em caso de ferimentos, evitar o contacto com chumbo. Depois de executar trabalhos na bateria, lavar sempre as mãos.

## Montar e conectar a bateria

- Retirar a tampa do compartimento da bateria.
- Desaparafusar o parafuso e remover a cobertura da bateria.
- Colocar a bateria no porta-bateria.
- ⚠ **ATENÇÃO**  
Observe a polaridade correcta!  
Apertar o cabo de conexão fornecido.
- Conectar o borne de pólo (cabo vermelho) ao pólo positivo (+).
- Conectar o borne de pólo ao pólo negativo (-).
- Inserir a cobertura da bateria e fixar o parafuso.
- Colocar a tampa do compartimento da bateria e encaixar.

### AVISO

Durante a desmontagem da bateria, retirar primeiro o condutor do pólo negativo.

Verificar se os pólos da bateria e os bornes de pólo têm bastante massa de protecção.

#### ⚠ ATENÇÃO

Antes da colocação em operação do aparelho carregar as baterias.

### Carregar a bateria

#### ⚠ PERIGO

Perigo devido a choque eléctrico. Observar a rede de alimentação de corrente e os fusíveis – ver "Carregador".

Utilizar o carregador apenas em locais secos com ventilação suficiente!

### AVISO

O tempo de carga de uma bateria acumuladora é de aprox. 12 horas.

#### ⚠ PERIGO

Perigo de lesões! Observar as prescrições de segurança para o manuseamento de baterias. Observar as instruções de uso do fabricante do carregador.

#### (1) Processo de carga variante Bp Pack

#### ⚠ PERIGO

Perigo de lesões!

- O carregador só pode ser utilizado se o cabo de rede não estiver danificado. Um cabo de rede danificado deve ser imediatamente substituído pelo fabricante, pelo serviço de assistência ou por uma pessoa qualificada.

### AVISO

O aparelho está equipado de série com uma bateria que não requer qualquer manutenção.

- Meter a ficha de rede do carregador na tomada de corrente.

### AVISO

O carregador é regulado electronicamente e termina automaticamente o processo de carregamento. Todas as funções do aparelho serão interrompidas automaticamente durante o processo de carregamento.

A indicação da bateria informa sobre o andamento do processo, se a ficha de rede estiver inserida.

	A bateria está a ser carregada	brilha amarelo
	A bateria está carregada	brilha verde

	Carregador avariado	brilha vermelho
	Bateria mal inserida ou não inserida	pisca lentamente vermelho
	Bateria avariada	pisca rapidamente vermelho

## (2) Processo de carga variante Bp

- Inserir o cabo de carga do carregador no conector fêmea da vassoura mecânica
- Inserir a ficha de rede do carregador e ligar o carregador.

## Depois do carregamento

### Variante Bp Pack:

- Retirar o cabo de rede e guardar:
  - Inserir a ficha de rede na cobertura do aparelho
- ou
- Abrir a tampa do compartimento da bateria, guardar o cabo com a ficha ao lado da bateria, colocar novamente a tampa da bateria e encaixá-la

### Variante Bp:

- Desligar o carregador e separar da rede.
- Retirar o cabo do carregador do aparelho.
- Fechar a tampa do compartimento da bateria.

## Dimensões máximas da bateria

Comprimento	Largura	Altura
175 mm	166 mm	125 mm

## Desmontar as baterias

- Retirar a tampa do compartimento da bateria.
- Desaparafusar o parafuso e remover a cobertura da bateria.
- Desligue o cabo do pólo negativo da bateria.
- Desconectar o borne de pólo no pólo positivo (+).
- Retirar a bateria.
- Eliminar a bateria gasta de acordo com a legislação em vigor.

## Colocação em funcionamento

### Ajustar a alavanca de avanço (arco de impulso)

#### Figura 3, ver lado desdobrável

- Soltar ambos os punhos estrelados.
- Puxar a alavanca de avanço para trás e girá-la para a posição desejada.
- Pressionar a alavanca de avanço para a frente e enclavar.
- Fixar os punhos estrelados.

## Funcionamento

### Seleccionar os programas

#### Figura 4, ver lado desdobrável

- 1 OFF – aparelho está desligado.
- 2 Varrer.
- 3 Aspiração de varredura (somente variante Adv.).

## Operação de varrer

### ⚠ CUIDADO

Não varrer fitas de empacotar, arames ou objectos semelhantes, para evitar danos no sistema mecânico da máquina.

A correia de accionamento da escova lateral pode cair. Girar a escova lateral para cima somente com o aparelho desligado.

### AVISO

Para conseguir óptimos resultados de limpeza, deve andar-se a uma velocidade adequada às condições da superfície a ser limpada.

### AVISO

Esvaziar em intervalos regulares o colector de lixo durante o período de operação.

### AVISO

Para limpar bordos laterais, descer adicionalmente as escovas laterais.

- Girar a escova lateral para cima ou para baixo consoante a aplicação.

### AVISO

O pó levantado pela escova lateral não é aspirado. Utilizar a escova lateral somente para varrer nas margens.

- Colocar o selector de programas em varrer ou varredura com aspiração.

	KM 70/30 C Bp KM 70/30 C Bp Pack	KM 70/30 C Bp Adv. KM 70/30 C Bp Pack Adv.
Chão seco	Varrer	Varrer com aspiração
Chão húmido	Varrer	Varrer

- Mover o aparelho sobre a superfície que pretende varrer.

### Ajustar a pressão de encosto das escovas

#### Figura 5, ver lado desdobrável

- Levantar, ajustar, baixar a alavanca da pressão de encosto do rolo da vassoura.
  - + aumentar a pressão de encosto.
  - reduzir a pressão de encosto.
- Ajustar o punho rotativo da pressão de encosto da escova lateral através de revoluções.
  - + aumentar a pressão de encosto.
  - reduzir a pressão de encosto.

### AVISO

Uma pressão de encosto demasiado elevada traduz-se num maior consumo de energia e, conseqüentemente, numa menor duração de aplicação.

## Recolher sujidade maior

### Figura 6, ver lado desdobrável

- Pressionar a alavanca de avanço levemente para baixo para que o aparelho levante na frente.
- Mover o aparelho com a parte dianteira elevada sobre a sujidade maior.
- Baixar novamente o aparelho.

## Indicador da bateria

A indicação da bateria mostra, durante o funcionamento, o estado de carga da bateria:

	cheia	brilha verde
	30% capacidade residual	brilha amarelo
	10% capacidade residual	pisca em vermelho
	Protecção contra descarga profunda, aparelho desligado	brilha vermelho

## Esvaziar o recipiente de material varrido

### ⚠ ATENÇÃO

Perigo de ferimentos provocado pelo rolo de vassoura.

- Antes de remover o recipiente do material varrido deve-se ajustar o interruptor selector de programas em "OFF" e aguardar até o rolo de vassoura parar.

### AVISO

Formação de pó. Sacudir o filtro e esvaziar o recipiente do material varrido, sempre que possível ao ar livre.

- Rodar o selector de programas para "OFF".
- Apenas variante Adv.: Puxar e soltar várias vezes o sacudidor do filtro.
- Apenas variante Adv.: Girar a aspiração do pó para cima.
- Puxar o manípulo do recipiente do material varrido para cima e retirá-lo do aparelho.

### Figura 7, ver lado desdobrável

- Eliminar o material dentro do recipiente do material varrido conforme as prescrições locais em vigor.

## Desactivação da máquina

Se a vassoura mecânica não for utilizada por muito tempo, observar os seguintes itens:

- Colocar a vassoura mecânica sobre uma superfície plana.
- Colocar a alavanca de pressão de contacto da escova cilíndrica de varredura totalmente em „–“ (totalmente para trás).
- Travar a vassoura mecânica de forma que não se possa deslocar.
- Limpar a vassoura mecânica por dentro e por fora.
- Estacionar o aparelho num lugar protegido e seco.
- Desligar os bornes da bateria.
- Carregar bateria e, em intervalo de aprox. 2 meses, recarregá-la.

## Transporte

### CUIDADO

Perigo de ferimentos e de danos! Ter atenção ao peso do aparelho durante o transporte.

- Rodar o selector de programas para "OFF".

- Levantar o aparelho nos punhos de transporte sempre que pretender transportá-lo.
- Travar as rodas do aparelho com calços.
- Segurar o aparelho com correias tenso-ras ou cabos.
- Durante o transporte em veículos, proteger o aparelho contra deslizos e tombamentos, de acordo com as directivas em vigor.

## Armazenamento

### CUIDADO

*Perigo de ferimentos e de danos! Ter atenção ao peso do aparelho durante o armazenamento.*

Este aparelho só pode ser armazenado em espaços fechados e cobertos.

## Conservação e manutenção

### ⚠ PERIGO

*Perigo de lesões!*

- Antes de iniciar quaisquer trabalhos no aparelho, colocar o interruptor selector de programas em "OFF" e desconectar o cabo no pólo negativo da bateria.

*Perigo de curto-circuito!*

- Não limpar o aparelho com um jacto de água.

### ⚠ CUIDADO

- Não utilizar detergentes agressivos e abrasivos.

## Limpeza interior do aparelho

### ⚠ ATENÇÃO

*Perigo de lesões!*

- Utilizar máscara de protecção contra poeiras e óculos de protecção.
- Soprar o aparelho com ar comprimido.
- Limpar o aparelho com um pano molhado de água com detergente suave.

## Limpeza exterior do aparelho

- Limpar o aparelho com um pano molhado de água com detergente suave.

## Intervalos de manutenção

### Manutenção diária:

- Verifique se o rolo-escova e a escova lateral apresentam desgaste e ou se há fitas enroladas nelas.
- Verificar se todos os elementos de comando funcionam.

### Manutenção semanal:

- Limpar os dois filtros de plástico expandido com água corrente.
- Apenas variante Adv.: Verificar o filtro de pregas.
- Controlar se as partes móveis se movimentam facilmente.
- Verificar o desgaste das réguas de vedação na zona de varredura.

### Manutenção semestral:

- Verificar tensão, desgaste e funcionamento das correias de accionamento.

### Manutenção após desgaste:

- Substituir as réguas de vedação.
- Substituir o rolo-escova.
- Substituir as vassouras laterais.

*Descrição, veja capítulo "Trabalhos de Manutenção".*

## Trabalhos de manutenção

### AVISO

*Caso a manutenção seja efectuada pelo cliente, todos os trabalhos de assistência técnica e manutenção devem ser efectuados por técnicos qualificados. Se necessário, consultar, a qualquer altura, um revendedor da Kärcher.*

- Colocar a vassoura mecânica sobre uma superfície plana.
- Rodar o selector de programas para "OFF".

### Substituir as escovas laterais

- Desaparafusar 3 parafusos de fixação.
- Substituir e aparafusar a escova lateral.

### Substituir o rolo-escova

A substituição é necessária sempre que, devido ao desgaste das escovas, o resultado da limpeza reduzir substancialmente e não for possível proceder ao reajuste com a "Alavanca da pressão de encosto do rolo da vassoura".

- Retirar o recipiente do material varrido.

### Figura 8, ver lado desdobrável

- Puxar a alavanca da pressão de encosto do rolo da vassoura totalmente para trás.
- Desaparafusar 3 parafusos nos dois lados do rolo da vassoura.
- Separar as duas partes do rolo e remover.
- Colocar novas metades do rolo no veio do rolo da vassoura. Ter atenção ao posicionamento correcto dos pinos.
- Colocar os parafusos e apertar firmemente.

### Substituir as réguas de vedação

- Desaparafusar os parafusos do modo indicado na figura.
- Retirar a régua de vedação e substituir por uma nova.
- Colocar novamente os parafusos e apertar firmemente.

**Régua de vedação dianteira** (no recipiente do material varrido)

**Figura 9, ver lado desdobrável**

### Régua de vedação traseira

**Figura 10, ver lado desdobrável**

### Réguas de vedação laterais

**Figura 11, ver lado desdobrável**

## Substituir o filtro de pregas plano (somente variante Adv.)

- Puxar e soltar várias vezes o sacudidor do filtro.
  - Girar a aspiração do pó para cima.
- Figura 12, ver lado desdobrável**
- Levantar o filtro de pregas plano para fora e inserir um novo.

## Limpar o filtro de plástico expandido

- Retirar ambos os filtros de material expandido.
- Limpar os filtros de plástico expandido sob água corrente e deixar secar.
- Inserir o filtro de plástico expandido na carcaça. Verificar se os filtros de material expandido assentam correctamente (sem fugas) de todos os lados.

## Acessórios especiais

### Rolo de varredor macio

N.º de encomenda: 6.903-995.0

Para pó fino em todas as superfícies no interior e exterior (resistente a humidade)

### Rolo varredor duro

N.º de encomenda: 6.903-999.0

Para a remoção de sujidade de forte aderência no exterior

### Cilindro varredor, antistático

N.º de encomenda 6.907-023.0

Para superfícies de carga estática como, por exemplo, tapetes ou relva artificial

## Avarias

### ⚠ **PERIGO**

*Perigo de lesões!*

→ *Antes de iniciar quaisquer trabalhos no aparelho, colocar o interruptor selector de programas em "OFF" e desconectar o cabo no pólo negativo da bateria.*

<b>Avaria</b>	<b>Eliminação da avaria</b>
O aparelho não entra em funcionamento	Verificar o fusível e, se necessário, substituí-lo * Controlar a bateria e, se necessário, carregá-la
O aparelho não varre correctamente	Verificar o rolo-escova e as escovas laterais a respeito de desgaste; caso necessário, substituir. Verificar o nível de desgaste das réguas de vedação e, se necessário, substituí-las
O aparelho levanta pó	Esvaziar o recipiente de material varrido Controlar, limpar ou substituir o filtro do pó (apenas variante Adv.) Verificar o nível de desgaste das réguas de vedação e, se necessário, substituí-las
Zonas marginais são mal varridas	Substituir a escova lateral Verificar o nível de desgaste das réguas de vedação e, se necessário, substituí-las
Potência de aspiração insuficiente (somente variante Adv.)	Verificar a vedação na caixa do filtro Controlar vedação na aspiração do pó
Rolo-escova não gira	Retirar fitas ou fios do rolo-escova. Reduzir simetria da vassoura: Colocar a alavanca de pressão de contacto da escova cilíndrica de varredura no sentido “-“ .

## Dados técnicos

		KM 70/30 C Bp Pack	KM 70/30 C Bp Adv	KM 70/30 C Bp Pack Adv
Comprimento x Largura x Altura	mm	1200 x 770 x 1050	1200 x 770 x 1050	1200 x 770 x 1050
Diâmetro do rolo-escova	mm	240	240	240
Diâmetro das escovas laterais	mm	320	320	320
Rendimento máx. por superfície	m <sup>2</sup> /h	2800	2800	2800
Largura de trabalho sem/com escovas laterais	mm	480 / 700	480 / 700	480 / 700
Volume recipiente de material varrido	l (kg)	30 (42)	30 (42)	30 (42)
Consumo de potência accionamento das escovas	W	150	150	150
Consumo de potência aspiração do pó	W	—	45	45
<b>Bateria (apenas a variante Pack)</b>				
Tensão	V	12	12	12
Capacidade	Ah	22, 26 *	---	22, 26 *
Duração do carregamento quando a bateria está completamente descarregada.	h	12	---	12
Duração de funcionamento após carregar várias vezes	h	ca. 3,5	---	ca. 2,5
Tipo de protecção	IP	X3	---	X3
<b>Carregador (apenas a variante Pack)</b>				
Tensão da rede	V~	230	---	230
<b>Aspiração de pó</b>				
Superfície filtrante do filtro de poeira fina	m <sup>2</sup>	---	0,61	0,61
Categoria de utilização do filtro para os pós que não nocivos à saúde	—	---	U	U
Baixa pressão nominal do sistema de aspiração	kPa	---	0,7	0,7
Corrente volumétrica nominal do sistema de aspiração	l/s	---	43	43
<b>Condições ambientais</b>				
Temperatura	°C	0 bis +45	0 bis +45	0 bis +45
Humidade do ar, sem formar condensação	%	40 - 90	40 - 90	40 - 90
Peso total admissível	kg	56	58	58
Tara (peso de transporte)	kg	45 / 47 **	38 / 42 **	48 / 51 **
<b>Valores obtidos segundo EN 60335-2-72</b>				
Valor total de vibração dos braços	m/s <sup>2</sup>	<2,5	<2,5	<2,5
Insegurança K	m/s <sup>2</sup>	0,2	0,2	0,2
Nível de pressão acústica L <sub>pA</sub>	dB(A)	59	59	59
Insegurança K <sub>pA</sub>	dB(A)	2	2	2
Nível de potência acústica L <sub>WA</sub> + Insegurança K <sub>WA</sub>	dB(A)	75	75	75
*conforme o tipo de bateria				
** incluindo embalagem				

### Declaração UE de conformidade

Declaramos que a máquina a seguir designada corresponde às exigências de segurança e de saúde básicas estabelecidas nas Directivas UE por quanto concerne à sua concepção e ao tipo de construção assim como na versão lançada no mercado. Se houver qualquer modificação na máquina sem o nosso consentimento prévio, a presente declaração perderá a validade.

**Produto:** Vassoura mecânica

**Tipo:** 1.517-xxx

**Respectivas Directrizes da UE**

2006/42/CE (+2009/127/CE)

2014/30/UE

2000/14/CE

**Normas harmonizadas aplicadas**

EN 60335-1

EN 60335-2-29

EN 60335-2-72

EN 62233: 2008

EN 55012: 2007 + A1: 2009

EN 55014-1:2006 + A2:2011

EN 55014-2: 1997 + A2: 2008

EN 61000-3-2: 2014

EN 61000-3-3: 2013

EN 61000-6-2: 2005

**Processo aplicado de avaliação de conformidade**

2000/14/CE: Anexo V

**Nível de potência acústica dB(A)**

Medido: 73

Garantido: 75

Os abaixo assinados têm procuração para agirem e representarem a gerência.

  
H. Jenner

Chairman of the Board of Management

  
S. Reiser



Director Regulatory Affairs & Certification

Responsável pela documentação:  
S. Reiser

Alfred Kärcher SE & Co. KG  
Alfred-Kärcher-Str. 28 - 40  
71364 Winnenden (Germany)  
Tel.: +49 7195 14-0  
Fax: +49 7195 14-2212

Winnenden, 2018/07/20



  Læs original brugsanvisning inden første brug, følg anvisningerne og opbevar vejledningen til senere efterlæsning eller til den næste ejer. Inden første ibrugtagelse skal sikkerhedshenvisningerne læses!

## Indholdsfortegnelse

Indholdsfortegnelse . . . . .	DA	1
Generelle henvisninger . . . . .	DA	1
Bestemmelsesmæssig anvendelse . . . . .	DA	1
Sikkerhedsanvisninger . . . . .	DA	1
Betjenings- og funktionselementer . . . . .	DA	2
Inden ibrugtagning . . . . .	DA	2
Ibrugtagning . . . . .	DA	2
Drift . . . . .	DA	3
Afbrydning/nedlæggelse . . . . .	DA	3
Transport . . . . .	DA	3
Opbevaring . . . . .	DA	3
Pleje og vedligeholdelse . . . . .	DA	3
Ekstratilbehør . . . . .	DA	4
Fejl . . . . .	DA	4
Tekniske data . . . . .	DA	5
EU-overensstemmelseserklæring . . . . .	DA	5

## Generelle henvisninger

Kontakt venligst forhandleren, såfremt De under udpakningen konstaterer evt. transportskader.

- Advarsels- og henvisningsskilte på maskinen giver vigtige anvisninger for farefri drift.
- Ud over anvisningerne i denne brugsanvisning skal lovens generelle sikkerheds- og ulykkesforebyggelsesforskrifter overholdes.

## Miljøbeskyttelse

 Emballagen kan genbruges. Smid ikke emballagen ud sammen med det almindelige husholdningsaffald, men aflever den til genbrug.

 Udtjente apparater indeholder værdifulde materialer, der kan og bør afleveres til genbrug. Akku'er og batterier indeholder stoffer, der ikke må komme ud i naturen. Aflever derfor udtjente apparater, batterier og akkuer på en genbrugsstation eller lignende.

## Henvisninger til indholdsstoffer (REACH)

Aktuelle oplysninger til indholdsstoffer finder du på:

[www.kaercher.com/REACH](http://www.kaercher.com/REACH)

## Garanti

I de enkelte lande gælder de af vore forhandlere fastlagte garanti betingelser. Eventuelle fejl på apparatet afhjælpes gratis inden for garantien, såfremt fejlen kan tilskrives en materiale- eller produktionsfejl. Hvis De ønsker at gøre garantien gældende, bedes De henvende Dem til Deres forhandler eller nærmeste kundeservice medbringende kvittering for købet.

## Tilbehør og reservedele

### ⚠ FARE

*For at undgå truende farer, må reparationer og udskiftning af reservedele på maskinen kun gennemføres af en godkendt kundeservice.*

- Der må kun anvendes tilbehør og reservedele, der er godkendt af producenten. Originaltilbehør og -reservedele er en garanti for, at maskinen kan fungere sikkert og uden fejl.
- Informationer om tilbehør og reservedele findes [www.kaercher.com](http://www.kaercher.com)

## Symbolerne i driftsvejledningen

### ⚠ FARE

*En umiddelbar truende fare, som kan føre til alvorlige personskader eller død.*

### ⚠ ADVARSEL

*En muligvis farlig situation, som kan føre til alvorlige personskader eller til død.*

### ⚠ FORSIGTIG

*En muligvis farlig situation, som kan føre til personskader eller til materialeskader.*

## Bestemmelsesmæssig anvendelse

Brug fejmaskinen kun i overensstemmelse med angivelserne i denne driftsvejledning.

- Denne fejmaskine er beregnet til fejning af tilsmudsede indendørs og udendørs arealer.
- Enhver anvendelse, der går herudover, gælder som ikke-bestemmelsesmæssig. Producenten er ikke ansvarlig for skader, der måtte opstå som følge heraf; risikoen er brugerens alene.
- Maskinen er kun egnet til de typer underlag, der er beskrevet i brugsanvisningen.

## Forudseligt misbrug

- Fej/opsug aldrig eksplosive væsker, brændbare gasser eller ufortyndede syrer og opløsningsmidler! Dertil hører benzin, farvefortynder og fyringsolie, som ved ophvirvling med sugelufften kan danne eksplosive dampe eller blandinger. Det samme gælder for acetone, ufortyndede syrer og opløsningsmidler, som angriber de materialer, maskinen er fremstillet af.
- Reaktive metalstøv (f.eks. aluminium, magnesium, zink) i forbindelse med stærk alkaliske eller sure rengøringsmidler må aldrig opsuges/opsamles.
- Fej/opsug ikke brændende eller glødende genstande.
- Maskinen er ikke egnet til fejning af væsker.
- Det er forbudt at opholde sig i fareområdet. Det er forbudt at bruge maskinen i rum med eksplosionsrisiko.
- Det er forbudt at skubbe/trække eller transportere genstande med denne maskine.

## Egnede underlag

- Asfalt
- Industriegulve
- Afretningsslag
- Beton
- Brosten

## Sikkerhedsanvisninger

- Dette apparat er ikke beregnet til brug af personer (inklusive børn) med indskrænkede fysiske, sensoriske eller åndelige evner eller som ikke har erfaringer med brugen og/eller kendskab til brugen, med mindre de er under opsyn af en person som er ansvarlig for deres sikkerhed eller blev anvist i brugen af apparatet. Børn skal være under opsyn for at sørge for, at de ikke leger med apparatet.
- Brugeren skal anvende maskinen iht. dens anvendelsesformål. Brugeren skal tage hensyn til lokale forhold og under arbejdet med apparatet være opmærksom på andre personer, især børn
- Maskinen og dens arbejdsanordninger skal kontrolleres med henblik på fejlfri tilstand og driftssikkerhed, inden maskinen tages i brug. Hvis maskinen ikke er i en fejlfri tilstand, må den ikke benyttes.
- Der må ikke foretages ændringer på maskinen.
- Generelt gælder: Maskinen må ikke komme i nærheden af letantændelige stoffer (eksplosions-, brandfare).

### ⚠ FARE

*Risiko for tilskadekomst. Før alle arbejder på maskinen påbegyndes, skal programvælgeren stilles på „OFF“ og netstikket trækkes ud.*

### ⚠ ADVARSEL

*Kvæstelse og skærefare på rem, sidekoste, beholder, skydebøjlen.*

### ⚠ FORSIGTIG

*Brug handsker hvis der fjernes glas, metal eller andre materialer med skarpe kanter fra snavsbeholderen.*

## Apparater som drives med batterier

### VARSEL

*Der er kun garanti hvis du bruger batterier og ladeaggregater som anbefales af Kärcher.*

- Der skal tages hensyn til batteriproducentens brugervejledning og til brugervejledningen fra opladerens producent. Tag hensyn til myndighedernes anbefalinger med hensyn til håndtering med batterier.
- Batterier bør ikke forblive i afladet tilstand, men bør oplades så hurtigt som muligt.
- For at forhindre elektrolytkrypning skal batterierne altid være rene og tørre. Skal beskyttes imod tilsmudsning, f.eks. igennem metalstøv.
- Værktøj eller lignende må ikke lægges på batteriet. Risiko for kortslutning og eksplosion.
- I nærheden af et batteri eller et batteriladerum må der aldrig håndteres med

- åben flamme, produceres gnist eller ryges. Eksplosionsfare.
- Brugte batterier skal bortskaffes miljørigtigt ifølge EU-direktiv 91/ 157 EØF.

## Betjenings- og funktionselementer

Fig 1, se omslagsside

- 1 Fejevalse
  - 2 Plastfilter
  - 3 Fladt foldefilter \*\*
  - 4 Støvopsugning med blæser \*\*
  - 5 Tætning støvopsugning \*\*
  - 6 Bæregreb
  - 7 Smudsbeholder
  - 8 Greb filterafrystning \*\*
  - 9 Drejeregreb modpresningstryk sidekost
  - 10 Støvopsugning \*\*
  - 11 Programvælger
  - 12 Bøjle
  - 13 Netledning med stik \*
  - 14 Opladningsbøsning \*\*\*
  - 15 Batteriafdækning
  - 16 Reservesikring
  - 17 Sikring
  - 18 Fejlvisning batteri
  - 19 Batteridisplay
  - 20 Håndtag modpresningstryk fejvealsen
  - 21 Opbevaring netkabel/batterirum
  - 22 Stjernegreb skydebøjleholder
- \* kun ved model Bp pakke  
\*\* kun ved model Adv.  
\*\* ikke ved model Bp pakke

## Inden ibrugtagning

### Udpakning

- Åbn emballagen på siden og træk maskinen ud.  
Kontakt venligst forhandleren, såfremt De under udpakningen konstaterer evt. transportskader.

### Montering

Fig 2, se omslagsside

- Monter sidekosten med de 3 vedlagte skruer.

### Batterier

#### Sikkerhedsanvisninger vedrørende batterierne

Overhold altid nedenstående advarsels-henvisninger ved håndtering af batterier:

	Følg anvisningerne på batterierne, i brugsanvisningen og i køretøjets driftsvejledning!
	Brug øjenværn!
	Hold børn væk fra syre og batterier!
	Eksplosionsrisiko!
	Gnister, åben ild og rygning forbudt!

	Ætsningsfare!
	Førstehjælp!
	Advarselsnotat!
	Bortskaffelse!
	Smid ikke batterier i affaldstønden!

Overhold altid nedenstående advarsels-henvisninger ved håndtering af batterier:

#### △ FARE

Eksplosionsrisiko! Læg ikke værktøj eller lignende på batteriet, dvs. på endepoler og cellebroer.

Fysisk Risiko! Sår må aldrig komme i berøring med bly. Vask altid hænder efter arbejde med batterierne.

#### Montering og tilslutning af batteriet

- Tag dækslet af batteribeholderen.
- Skru skruerne ud og fjern batteriafdækningen.
- Sæt batteriet i batteriholderen.

#### △ ADVARSEL

Sørg for korrekt polaritet.

Medleveret tilslutningskabel klemmes fast.

- Slut polklemmen (rød ledning) til pluspol (+).
- Slut polklemmen til minuspol (-).
- Sæt batteriafdækningen i og skru den fast med skruen.
- Sæt batteribeholderens dæksel på og lad den gå i hak.

#### VARSEL

Ved afmontering af batteriet skal minuspol- ledningen først frakobles.

Kontroller, at batteripolerne og polklemmerne er tilstrækkelig beskyttet med polbeskyttelsesfedt.

#### △ ADVARSEL

Lad batterierne op, før maskinen tages i brug.

#### Opladning af batteriet

#### △ FARE

Fare på grund af elektrisk stød. Vær opmærksom på strømledningsnet og sikring - se "Oplader".

Brug kun opladeren i tørre rum med tilstrækkelig ventilation!

#### VARSEL

Opladningstiden er ca. 12 timer ved et tomt akku.

#### △ FARE

Fysisk risiko! Overhold sikkerhedsbestemmelserne ved omgang med batteriet. Overhold opladerproducentens brugsvejledning.

#### (1) Opladning model Bp pakke

#### △ FARE

Fysisk Risiko!

- Opladeren må kun tages i drift, hvis netkablet ikke har skader. Et netkabel med skader skal omgående udskiftes af producenten, kundeservice eller en uddannet person.

#### VARSEL

Maskinen er seriemæssigt udstyret med et servicefri batteri.

- Ladeaggregatets netstik stikkes i stikdåsen.

#### VARSEL

Ladeaggregatet styres elektronisk og afslutter ladeprocessen automatisk. Under ladeprocessen afbrydes alle andre funktioner automatisk.

Med isat netstik viser batteriets kontroldisplay ladeprocessens fremskridt:

	Batteriet lades op	lyser gult
	Batteriet er opladet	lyser grønt
	Opladeren defekt	lyser rødt
	Batteriet er polet forkert eller ikke tilsluttet	blinker langsomt rødt
	Batteri defekt	blinker hurtigt rødt

#### (2) Opladning model Bp

- Stik ladekablet ind i fejmaskinens opladningsbøsning
- Sæt netstikket i og tænd for opladeren.

#### Efter opladningen

#### Model Bp pakke:

- Træk netkablet ud og læg det på plads:
  - Stik netstikket ind i maskinens skærm eller
  - Åbn batteribeholderens dæksel, sæt kablet med stikkontakten på plads ved siden af batteriet, sæt batteribeholderens dæksel på og lad den gå i hak

#### Model Bp:

- Sluk ladeaggregatet og afbryd den fra strømmettet.
- Træk ladekablet ud af apparatet.
- Lås dækslet af batteribeholderen.

#### Maksimale batterimål

Længde	Bredde	Højde
175 mm	166 mm	125 mm

#### Afmontere batterierne

- Tag dækslet af batteribeholderen.
- Skru skruerne ud og fjern batteriafdækningen.
- Klem kablet af fra batteriets minuspol.
- Afbryd polklemmen fra minuspol (+).
- Fjern batterierne.
- Gamle batterier skal bortskaffes ifølge de gældende bestemmelser.

## Ibrugtagning

### Justere skydebøjlen

Fig 3, se omslagsside

- Løsn begge stjernegreb.
- Træk skydebøjlen tilbage og drej den i den ønskede position.
- Tryk skydebøjlen fremad og lad den gå i hak.

→ Stram stjernegrebene

## Drift

### Valg af programmer

Fig 4, se omslagsside

- 1 OFF - Der er slukket for apparatet
- 2 Feje.
- 3 Fejesugning (kun model Adv.).

### Fejefunktion

#### ⚠ FORSIGTIG

Undgå at feje pakkband, tråd eller lignende op, da det kan beskadige det mekaniske fejeselement.

Sidekostens drivrem kan springe ned.

Sving sidekosten kun op, hvis apparatet er slukket.

#### VARSEL

For at få et optimalt rengøringsresultat bør kørselshastigheden tilpasses forholdene.

#### VARSEL

Smudsbeholderen bør tømmes jævnligt under drift.

#### VARSEL

Ved rengøring af kanter skal sidebørsterne også sænkes ned.

→ Afhængig af opgaven, sving sidekosten op eller nedad.

#### VARSEL

Støv, som hvirvles op af sidekosten, suges ikke op. Brug sidekosten kun til at feje kanter.

→ Indstil programvælgeren på feje eller fejesugning.

	KM 70/30 C Bp KM 70/30 C Bp Pack	KM 70/30 C Bp Adv. KM 70/30 C Bp Pack Adv.
Tør gulv	Feje.	Fejesugning
Våd gulv	Feje.	Feje.

→ Skub apparatet over den flade, som skal fejes.

### Omstil børstens modpresningstryk

Fig 5, se omslagsside

- Løft håndtaget til fejevens modpresningstryk, omstil den og sænk den ned. + forhøj modpresningstryk.
  - reducer modpresningstrykket
- Omstille drejehåndtaget til sidekostens modpresningstryk ved at dreje det. + forhøj modpresningstryk.
  - reducer modpresningstrykket

#### VARSEL

For høj modpresningstryk betyder en høj strømforbrug og dermed en kort driftstid.

### Optagelse af grov smuds

Fig 6, se omslagsside

- Tryk skydebøjlen en lille smule nedad så at apparatet løftes i foran.
- Skub apparatet over den grove smuds med løftet forende.
- Sænk apparatet igen.

## Batteridisplay

Batteridisplayet viser under driften batteriernes opladningstilstand:

	fuld	lyser grønt
	30% restkapacitet	lyser gult
	10% restkapacitet	blinker rødt
	Beskyttelse imod dyb afladning, apparatet slukkes.	lyser rødt

### Tømning af smudsbeholderen

#### ⚠ ADVARSEL

Fare for personskader på grund af en roterende fejevalse.

- Drej programvælgeren til "OFF" og vendt til fejevalseen ikke længere roterer inden du fjerner snavsbeholderen.

#### VARSEL

Støvdudvikling. Rystelse af filteret og ud-tømning af snavsbeholderen bør muligt gennemføres udendørs.

→ Programvælgeren drejes til „OFF“.

→ Kun model Adv.: Træk grebet til rystelse af filteret flere gange og giv slip.

→ Kun model Adv.: Drej støvopsugningen opad.

→ Træk snavsbeholderen opad ved grebet og tag den ud af apparatet.

Fig 7, se omslagsside

- Snavs skal bortskaffes ifølge de lokale forskrifter.

## Afbrydning/nedlæggelse

Hvis fejemaskinen ikke skal bruges i en længere periode, skal nedenstående punkter overholdes:

- Henstilling af fejemaskinen altid på en plan overflade.
- Stil grebet modpresningstryk fejevalse helt om på "-" (helt bagud).
- Fejemaskinen sikres mod at rulle væk.
- Rengør fejemaskinen indvendigt og udvendigt.
- Stil maskinen et beskyttet og tørt sted.
- Afbryd batteriet.
- Lad batteriet op ca. hver 2. måned.

## Transport

#### FORSIGTIG

Fare for person- og materialeskader! Hold øje med maskinens vægt ved transporten.

- Programvælgeren drejes til „OFF“.
- Til transport løftes apparatet på transportgrebene.
- Sørg for at sikre maskinen med kiler ved kanterne.
- Sørg for at sikre maskinen med spændeseler eller wirer.
- Ved transport i biler skal renseren fastspændes i.h.t. gældende love.

## Opbevaring

#### FORSIGTIG

Fare for person- og materialeskader! Hold øje med maskinens vægt ved opbevaring. Denne maskine må kun opbevares indendørs.

## Pleje og vedligeholdelse

#### ⚠ FARE

Fysisk Risiko!

- Inden arbejder påbegyndes, skal programvælgeren altid stå på „OFF“ og kablet skal lemmes af batteriets minuspole.

Fare for kortslutning!

- Maskinen må ikke renses med en vandstråle.

#### ⚠ FORSIGTIG

- Brug aggressive og skurende rengøringsmidler.

### Indvendig rengøring af maskinen

#### ⚠ ADVARSEL

Fysisk Risiko!

- Bær støvmaske og beskyttelsesbriller.
- Blæs maskinen ren med trykluft.
- Rengør maskinen udvendigt med en fugtig klud vædet i mild vaskelud.

### Rengøring af maskinens udvendige side

- Rengør maskinen udvendigt med en fugtig klud vædet i mild vaskelud.

### Vedligeholdelsesintervaller

#### Daglig vedligeholdelse:

- Kontroller fejevalseen og sidebørsten for slid og indviklede bånd.
- Kontroller alle betjeningselementers funktion.

#### Ugentlig vedligeholdelse:

- Rens begge plastfilter under løbende vand.
- Kun model Adv.: Kontroller det flade folderfilter.
- Kontroller, om de bevægelige dele går let.
- Kontroller tætningslisterne i fejekområdet med henblik på indstilling og slitage.

#### Halvårligt service:

- Kontroller drivremmen med hensyn til spænding, slitage og funktion.

#### Vedligeholdelse efter slitage:

- Skift tætningslisterne ud.
- Skift fejevalseen ud.
- Skift sidebørsterne ud.

Beskrivelse, se kapitlet Vedligeholdelsesarbejder.

### Vedligeholdelsesarbejder

#### VARSEL

Alle service- og vedligeholdelsesarbejder, der skal udføres af kunden, skal udføres af uddannet fagpersonale. Kontakt Kärcherforhandleren, såfremt der er behov herfor.

- Henstilling af fejemaskinen altid på en plan overflade.
- Programvælgeren drejes til „OFF“.

#### Udskiftning af sidebørste

- Skru 3 fastspændingsskruer ud.
- Udskift sidekosten og skru den fast.

#### Udskiftning af fejevalseen

- Udskiftningen er nødvendigt, hvis børsterne er slidt og fejeresultatet bliver dårligere og det ikke længere er muligt at indstille dem med "Håndtag Modpresningstryk Fejevalse".
- Udtag snavsbeholderen.

**Fig 8, se omslagsside**

- Træk håndtaget til fejvealsens modpresningstryk helt tilbage.
- Skru hver 3 skruer ud på begge sider af fejvealsen.
- Træk valsehalvdelene fra hinanden og fjern dem.
- Sæt nye valsehalvdele på fejvealsens aksel. Hold herved øje med at medtagertstiftene sidder korrekt.
- Skru 3 skruer på og træk dem fast.

**Udskifte tætningslisterne**

- Skru skruerne ud som vist i figurerne.
- Fjern tætningslisten og udskift den med en ny tætningsliste.
- Skru 3 skruer på og træk dem fast.

**Forreste tætningsliste** (på snavsbeholderen)

**Fig 9, se omslagsside****Bageste tætningsliste****Fig 10, se omslagsside****Tætningslister i siden****Fig 11, se omslagsside****Udskifte det flade foldefilter (kun model Adv.).**

- Træk grebet til rystelse af filteret flere gange og giv slip.
- Drej støvopsugningen opad.

**Fig 12, se omslagsside**

- Løft det flade foldefilter ud og sæt et nyt filter i.

**Rense plastfilteret**

- Træk begge plastfilter ud.
- Rens plastfilteret under løbende vand og lad det tørre.
- Skub plastfilteret ind i kassen. Hold øje med at plastfilterne ligger tæt på på begge sider.

**Ekstratilbehør****Fejvealse, blød**

Best-nr. 6,903-995.0

Til finstøv på alle overflader uden- og ind-dørs (modstandsdygtig overfor fugt)

**Fejvealse, hårdt**

Best-nr. 6,903-999.0

Til fjernelse af stærk vedhæftende tilsmudsningen i udendørsområdet

**Fejvealse, antistatisk**

Bestillingsnr. 6.907-023.0

Til overflader som kan oplades statisk som f.eks. tæpper eller kunstige græsplaner

**Fejl****△ FARE***Fysisk Risiko!*

- *Inden arbejder påbegyndes, skal programvælgeren altid stå på „OFF“ og kablet skal lemmes af batteriets minuspol.*

Fejl	Afhjælpning
Maskinen kan ikke startes	Kontroller sikringen, udskift ved behov * Kontroller batterierne, oplad ved behov
Maskinen fejer ikke ordentligt	Kontroller fejvealse og sidebørster med henblik på slitage. Skift dem om nødvendigt ud. Kontroller tætningslisterne for slid, udskift dem ved behov.
Maskinen støver	Tøm smudsbeholderen. Kontroller støvfilteret, rens eller udskift det (kun model Adv.) Kontroller tætningslisterne for slid, udskift dem ved behov.
Dårligt fejeresultat i kantområderne	Skift sidebørsterne ud. Kontroller tætningslisterne for slid, udskift dem ved behov.
Utilstrækkelig sugkapacitet (kun model Adv.).	Kontroller filterkassepakningen. Kontroller tætningen på støvopsugningen.
Fejvealse roterer ikke	Fjern bånd og snore fra fejvealsen. Reducering af fejebanen: Stil grebet modpresningstryk fejvealse i retning "-".

## Tekniske data

		KM 70/30 C Bp Pack	KM 70/30 C Bp Adv	KM 70/30 C Bp Pack Adv
Længde x bredde x højde	mm	1200 x 770 x 1050	1200 x 770 x 1050	1200 x 770 x 1050
Fejevalsens diameter	mm	240	240	240
Sidebørstens diameter	mm	320	320	320
Maksimal fladekapacitet	m <sup>2</sup> /h	2800	2800	2800
Arbejdsbredde uden/med sidebørster	mm	480 / 700	480 / 700	480 / 700
Volumen smudsbeholder	l (kg)	30 (42)	30 (42)	30 (42)
Kapacitet børstedrevet	W	150	150	150
Kapacitet støvsugning	W	–	45	45
<b>Batteri (kun pakke-varianten)</b>				
Spænding	V	12	12	12
Kapacitet	Ah	22, 26 *	---	22, 26 *
Ladetid ved fuldstændig afladet batteri	h	12	---	12
Driftstid efter flere gange opladning	h	ca. 3,5	---	ca. 2,5
Kapslingsklasse	IP	X3	---	X3
<b>Opladeren (kun pakke-varianten)</b>				
Netspænding	V~	230	---	230
<b>Støvsugning</b>				
Filterflade finstøvfiler	m <sup>2</sup>	---	0,61	0,61
Anvendelseskategori filter for ikke sundhedsskadelig støv	–	---	U	U
Nominelt vakuum sugesystem	kPa	---	0,7	0,7
Nominel volumenstrøm for sugesystemet	l/s	---	43	43
<b>Omgivende betingelser</b>				
Temperatur	°C	0 bis +45	0 bis +45	0 bis +45
Luftfugtighed, ikke-kondenserende	%	40 - 90	40 - 90	40 - 90
Tilladt totalvægt	kg	56	58	58
Tomvægt (transportvægt)	kg	45 / 47 **	38 / 42 **	48 / 51 **
<b>Oplyste værdier ifølge EN 60335-2-72</b>				
Samlet svingningsværdi arme	m/s <sup>2</sup>	<2,5	<2,5	<2,5
Usikkerhed K	m/s <sup>2</sup>	0,2	0,2	0,2
Lydtryksniveau L <sub>pA</sub>	dB(A)	59	59	59
Usikkerhed K <sub>pA</sub>	dB(A)	2	2	2
Lydeffektniveau L <sub>WA</sub> + usikkerhed K <sub>WA</sub>	dB(A)	75	75	75
* afhængig af batteritypen ** med emballage				

### EU-overensstemmelseserklæring

Hermed erklærer vi, at den nedenfor nævnte maskine i design og konstruktion og i den af os i handlen bragte udgave overholder de gældende grundlæggende sikkerheds- og sundhedskrav i EU-direktiverne. Ved ændringer af maskinen, der foretages uden forudgående aftale med os, mister denne erklæring sin gyldighed.

**Produkt:** Fejemaskine  
**Type:** 1.517-xxx  
**Gældende EU-direktiver**  
2006/42/EF (+2009/127/EF)  
2014/30/EU  
2000/14/EF

**Anvendte harmoniserede standarder**  
EN 60335-1  
EN 60335-2-29  
EN 60335-2-72

EN 62233: 2008  
EN 55012: 2007 + A1: 2009  
EN 55014-1:2006 + A2:2011  
EN 55014-2: 1997 + A2: 2008  
EN 61000-3-2: 2014  
EN 61000-3-3: 2013  
EN 61000-6-2: 2005

**Anvendte overensstemmelsesvurderingsprocedurer**  
2000/14/EF: Bilag V  
**Lydeffektniveau dB(A)**  
Målt: 73  
Garanteret: 75

Undertegnede agerer på vegne af og med fuldmagt fra ledelsen.

  
H. Jenner  
Chairman of the Board of Management

  
S. Reiser  
Director Regulatory Affairs & Certification

Dokumentationsbefuldmægtiget:  
S. Reiser

Alfred Kärcher SE & Co. KG  
Alfred-Kärcher-Str. 28 - 40  
71364 Winnenden (Germany)  
Tlf.: +49 7195 14-0  
Fax: +49 7195 14-2212

Winnenden, 2018/07/20



Før første gangs bruk av apparatet, les denne originale bruksanvisningen, følg den og oppbevar den for senere bruk eller for overlevering til neste eier.

Det er tvingende nødvendig å lese sikkerhetsinstruksene før første bruk!

## Innholdsfortegnelse

Innholdsfortegnelse . . . . .	NO	1
Generelle merknader . . . . .	NO	1
Forskriftsmessig bruk . . . . .	NO	1
Sikkerhetsanvisninger . . . . .	NO	1
Betjenings- og funksjonelementer	NO	1
Før den tas i bruk . . . . .	NO	2
Ta i bruk . . . . .	NO	2
Drift . . . . .	NO	2
Sette bort . . . . .	NO	3
Transport . . . . .	NO	3
Lagring . . . . .	NO	3
Pleie og vedlikehold . . . . .	NO	3
Tilleggsutstyr . . . . .	NO	4
Feil . . . . .	NO	4
Tekniske data . . . . .	NO	5
EU-samsvarserklæring . . . . .	NO	5

## Generelle merknader

Ta kontakt med forhandleren hvis du konstaterer transportskader etter utpakking.

- Advarsel- og henvisningsskilt som er anbrakt på apparatet, gir viktig informasjon for sikker drift.
- I tillegg til anvisningene i bruksveiledningen må det tas hensyn til lokale, generelle forskrifter vedrørende sikkerhet og forebygging av ulykker.

## Miljøvern



Materialet i emballasjen kan resirkuleres. Ikke kast emballasjen i husholdningsavfallet, men lever den inn til resirkulering.



Gamle apparater inneholder verdifulle materialer som kan resirkuleres.

Disse bør leveres inn til gjenvinning. Akkumulatorene inneholder stoffer som ikke må komme ut i miljøet. Gamle apparater, batterier og akkumulatører skal derfor avhendes i egnede innsamlingssystemer.

## Anvisninger om innhold (REACH)

Aktuell informasjon om stoffene i innholdet finner du under:

[www.kaercher.com/REACH](http://www.kaercher.com/REACH)

## Garanti

Vår ansvarlige salgsorganisasjon for det enkelte land har utgitt garantibetingelsene som gjelder i det aktuelle landet. Eventuelle feil på maskinen blir reparert gratis i garantitiden dersom disse kan føres tilbake til material- eller produksjonsfeil. Ved behov for garantireparasjoner, vennligst henvend deg med kjøpskvitteringen til din forhandler eller nærmeste autoriserte kundeservice.

## Tilbehør og reservedeler

### △ FARE

For å unngå farer, skal reparasjon og skifte av reservedeler på maskinen kun utføres av autorisert kundeservice.

- Det er kun tillatt å anvende tilbehør og reservedeler som er godkjent av produ-

senten. Originalt tilbehør og originale reservedeler garanterer for sikker og problemfri drift av apparatet.

- Informasjon om tilbehør og reservedeler finner du på [www.kaercher.com](http://www.kaercher.com).

## Symboler i bruksanvisningen

### △ FARE

Advarer mot en umiddelbar truende fare som kan føre til store personskader eller til død.

### △ ADVARSEL

Advarer mot en mulig farlig situasjon som kan føre til store personskader eller til død.

### △ FORSIKTIG

Informerer om en mulig farlig situasjon som kan føre til mindre personskader eller til materielle skader.

## Forskriftsmessig bruk

Denne feiemaskinen må kun brukes iht. denne bruksanvisning.

- Denne feiemaskinen er beregnet for feiing av skitne flater innendørs og uten-dørs.
- All bruk ut over dette anses som ikke i tråd med hensikten med apparatet. Produsenten fraskriver seg ansvar for skader som skyldes slik bruk - denne risikoen hviler på brukeren alene.
- Maskinen er kun egnet for de overflatene som er angitt i bruksanvisningen.

## Forutsetbar feilbruk

- Fei/sug aldri opp eksplosive væsker, brennbare gasser eller uforynnnet syre eller løsningsmidler! Til dette hører bensin, tynner og fyringsolje, som blandet med innsugningsluft kan danne eksplosive damper og blandinger. Dette gjelder også aceton, uforynnede syrer og løsemidler som angriper materialene som er brukt på maskinen.
- Fei eller sug aldri opp reaktivt metallstøv (f.eks. aluminium, magnesium eller sink), de vil i forbindelse med sterkt alkaliske eller sure rengjøringsmidler danne eksplosive gasser.
- Brennende eller glødende gjenstander må ikke suges opp.
- Maskinen er ikke egnet til oppfeieing av væske.
- Det er forbudt å oppholde seg i fareområdet. Bruk i eksplosjonsfarlige rom er forbudt.
- Det er ikke tillatt å bruke denne maskinen til å skyve/dra eller transportere gjenstander.

## Egnede overflater

- Asfalt
- Industrigulv
- Støpte gulv
- Betong
- Brostein

## Sikkerhetsanvisninger

- Dette apparatet er ikke egnet for bruk av personer (inkludert barn) med reduserte fysiske, sensoriske eller sjelelige evner. Det skal heller ikke benyttes dersom brukeren mangler erfaring og/eller

kunnskap. Slike personer skal kun bruke apparatet under oppsyn av en ansvarlig person som skal sørge for sikkerheten, eller som kan gi informasjon om bruken. Barn skal holdes under oppsyn ved bruk av apparatet, for å sikre at de ikke leker med det.

- Apparatet må brukes på korrekt måte. Du må ta hensyn til forholdene på det aktuelle bruksstedet, og være oppmerksom på andre personer, og spesielt barn.
- Før bruk skal det kontrolleres at maskinen med arbeidsinnretningene er i forskriftsmessig og driftssikker tilstand. Apparat og tilbehør må ikke brukes dersom det ikke er i feilfritt stand.
- Det er ikke tillatt å utføre endringer på maskinen.
- Generelt gjelder følgende: Hold lett antenkelige stoffer på avstand fra maskinen (eksplosjons-/brannfare).

### △ FARE

Fare for personskader. Sett programvalg-bryteren på "OFF" og trekk ut strømledningen før det foretas arbeider på maskinen.

### △ ADVARSEL

Klem- og kuttfare fra reimer, sidebørster, beholder og skyvebøyle.

### △ FORSIKTIG

Bruk gode hansker når glass, metall eller andre materialer med skarpe kanter fjernes fra smussbeholderen.

## Batteridrevne maskiner

### MERKNAD

Garantien gjelder bare dersom batterier og ladere anbefalt av Kärcher blir brukt.

- Bruksanvisningene fra batteriprodusenten og ladeapparat-produsenten må følges ubetinget. Følg lovens anbefalinger ved omgang med batterier.
- Batterier må ikke bli stående utladet, men må lades opp så snart som mulig.
- For å unngå krypestrøm må batteriene alltid holdes rene og tørre. Beskytt mot forurensing, for eksempel av metallstøv.
- legg aldri verktøy eller tilsvarende på batteriene. Fare for kortslutning og eksplosjon.
- Man må ikke håndtere åpen flamme, lage gnister eller røyke i nærheten av et batteri eller i et batteriladerom. Eksplosjonsfare.
- Brukte batterier skal håndteres miljøvennlig i henhold til EU-retningslinje 91/157 EWG.

## Betjenings- og funksjonelementer

Bilde 1, se omslagssiden

- 1 Feieveise
- 2 Skumstoffilter
- 3 Foldefilter \*\*
- 4 Støvsugingsvifte \*\*
- 5 Støvavsugingspakning \*\*
- 6 Bærehåndtak
- 7 Feieavfallsbeholder
- 8 Håndtak filteravrusting \*\*
- 9 Dreiehåndtak presstrykk sidekost

- 10 Støvavsuging \*\*
  - 11 Programbryter
  - 12 Skyvebøyle
  - 13 Strømledning med støpsel \*
  - 14 Ladebøssing \*\*\*
  - 15 Batterideksel
  - 16 Reservesikring
  - 17 Sikring
  - 18 Feilindikator batteri
  - 19 Batteriindikator
  - 20 Hendel presstrykk feievelse
  - 21 Oppbevaring av strømledning/batteriskap
  - 22 Stjernehåndtak skyvebøylefeste
- \* bare på versjon Bp Pack  
 \*\* bare på versjon Adv.  
 \*\*\* ikke på versjon Bp Pack

## Før den tas i bruk

### Utpakking

- ➔ Åpne boksen på siden og trekk apparatet ut.
- Ta kontakt med forhandleren hvis du konstaterer transportskader etter utpakking.

### Montering

**Bilde 2, se omslagssiden**

- ➔ Fest sidekosten med de 3 vedlagte skruene.

### Batterier

#### Sikkerhetsanvisninger for batterier

Ved omgang med batterier må det tas hensyn til:

	Følg anvisningene på batteriet, i bruksanvisningen og i maskinbruksanvisningen!
	Bruk vernebriller!
	Hold barn unna syre og batterier!
	Eksplosjonsfare!
	Åpen ild, gnister, åpent lys og røyking er forbudt!
	Fare for skade!
	Førstehjelp!
	Varselmerket!
	Avhending!

	Batterier må ikke kastes i husholdsavfallet!
--	--

Ved omgang med batterier må det tas hensyn til:

#### ⚠ **FARE**

*Eksplosjonsfare! Verktøy o.l. må ikke legges på batteriet, dvs. på poler eller cellebro.*

*Fare for personskade! Pass på at sår aldri kommer i kontakt med bly. Vask hendene godt etter håndtering av batterier.*

#### Innsetting og tilkobling av batterier

- ➔ Ta av lokket på batteriskapet.
- ➔ Skru ut skruen og ta av batterilokket.
- ➔ Sett batteriene i batteriholderen.

#### ⚠ **ADVARSEL**

*Pass på riktig polaritet!*

Klem på den medleverte tilkoblingskabelen.

- ➔ Koble polklemmen (rød kabel) til plusspolen (+).
- ➔ Koble polklemmen til minuspolen (-).
- ➔ Sett på batterilokket og fest dem med skruen.
- ➔ Sett dekselet på batteriboksen slik at det låses.

#### **MERKNAD**

*Ved demontering av batteriet må en først koble fra minuspol ledningen.*

*Kontroller at batteripoler og polklemmer er tilstrekkelig beskyttet med polfett.*

#### ⚠ **ADVARSEL**

*Lad opp batteriene før maskinen tas i bruk.*

#### Lade batteriet

#### ⚠ **FARE**

*Fare for skade fra elektrisk støt. Vær oppmerksom for strømledningsnett og sikring – se "Ladeapparat".*

*Ladeapparatet må kun brukes i tørre rom med tilstrekkelig ventilasjon!*

#### **MERKNAD**

*Ladetid for tomt batteri er på ca. 12 timer.*

#### ⚠ **FARE**

*Fare for personskade! Følg sikkerhetsanvisningene for håndtering av batterier. Følg bruksanvisningen til produsenten av ladeapparatet.*

#### (1) Ladeprosess for variant Bp Pack

#### ⚠ **FARE**

*Fare for personskade!*

- ➔ Ladeapparatet må kun tas i drift når strømledningen ikke er skadet. En skadet strømledning må omgående skiftes ut av produsenten, kundetjenesten eller av en kvalifisert person.

#### **MERKNAD**



*Maskinen er stadarmessig utstyrt med vedlikeholdsfrie batterier.*

- ➔ Sett støpselet på tilkoblingskabelen inn i stikkkontakten.

#### **MERKNAD**

*Laderen reguleres elektronisk, og avslutter selv ladingen. Alle maskinens funksjoner avbrytes automatisk ved lading.*

*Når støpselet er satt inn, viser batteriindikatoren fremdriften for ladingen.*

	Batteriet blir ladet	lyser gult
	Batteriet er ladet	lyser grønt
	Laderen er defekt	lyser rødt
	Batteriet er feilpollet eller ikke tilkoblet	blinker langsomt rødt
	Batteriet er defekt	blinker raskt rødt

#### (2) Ladeprosess for variant Bp

- ➔ Sett ladeledningen på ladeapparatet inn i ladebøssingen på feiemaskinen
- ➔ Plugg inn nettstøpselet på ladeapparatet og slå ladeapparatet på.

#### Når ladingen er ferdig

#### Variant Bp Pack:

- ➔ Trekk ut strømledningen og oppbevar den:
  - Sett strømstøpselet inn i apparatdekselet
- eller
  - Åpne dekselet på batteriskapet, oppbevar ledningen med støpselet ved siden av batteriet, lukk dekselet på batteriskapet

#### Variant Bp:

- ➔ Slå av batteriladeren og trekk støpselet ut av stikkkontakten.
- ➔ Plasser ladekabelen på apparatet.
- ➔ Lukk lokket på batteriskapet.

#### Maksimale mål for batteri

Lengde	Bredde	Høyde
175 mm	166 mm	125 mm

#### Demontere batterier

- ➔ Ta av lokket på batteriskapet.
- ➔ Skru ut skruen og ta av batterilokket.
- ➔ Kabel kobles fra minuspolen på batteriet.
- ➔ Koble polklemmen fra plusspolen (+).
- ➔ Batteri tas ut.
- ➔ Brukte batterier skal avhendes i henhold til gjeldende bestemmelser.

## Ta i bruk

### Innstille skyvebøylene

#### Bilde 3, se omslagssiden

- ➔ Løsne de to stjernehåndtakene.
- ➔ Trekk skyvebøylene bakover og drei den i ønsket stilling.
- ➔ Trykk skyvebøylene fremover slik at den låses.
- ➔ Skru til stjernehåndtakene.

## Drift

### Velge programmer

#### Bilde 4, se omslagssiden

- 1 OFF – Apparatet er slått av.
- 2 Feing.
- 3 Feiesuging (bare variand Adv.)

### Feiedrift

#### ⚠ **FORSIKTIG**

*Fei ikke pakktape, tråder eller noe lignende da dette kan føre til skader på feiemekanismen.*

Drivremmene for sidekostene kan falle av. Sidekostene skal bare slås opp når apparatet er slått av.

#### MERKNAD

For å oppnå optimal rengjøring, bør kjørehastigheten tilpasses de aktuelle forholdene.

#### MERKNAD

Feieavfallsbeholderen bør tømmes med jevne mellomrom under drift.

#### MERKNAD

Ved rengjøring av sidekanter senkes også sidekostene.

- Drei sidekostene oppover eller nedover avhengig av oppgaven.

#### MERKNAD

Støv som virvles opp av sidekostene blir ikke sugd opp. Bruk bare sidekostene ved kantfeing.

- Sett programbryteren på feing eller feiesuging.

	KM 70/30 C Bp KM 70/30 C Bp Pack	KM 70/30 C Bp Adv. KM 70/30 C Bp Pack Adv.
Tørt gulv	Feing	Feiesuging
Vått gulv	Feing	Feing

- Skyv maskinen over flaten som skal feies.

#### Juster børstetrykket

##### Bilde 5, se omslagssiden

- hendelen for presstrykket på feievalsens løftes, justeres, senkes.
  - + Øk presstrykket.
  - Reduser presstrykket.
- Juster presstrykket for sidekostene ved å dreie.
  - + Øk presstrykket.
  - Reduser presstrykket.

#### MERKNAD

For høyt presstrykk betyr økt energibehov og dermed kortere brukstid.

#### Feie opp grovt smuss

##### Bilde 6, se omslagssiden

- Trykk skyvebøylen lett nedover slik at apparatets forparti løftes.
- Skyv apparatet med løftet forparti over det grove smusset.
- Senk apparatet igjen.

#### Batteriindikator

Batteriindikatoren viser batterienes ladetilstand mens apparatet er i drift:

	fullt	lyser grønt
	30% restkapasitet	lyser gult
	10% restkapasitet	blinker rødt
	Beskyttelse mot dyp utladning. Apparatet slås av	lyser rødt

#### Tømme feieavfallsbeholderen

##### ⚠ ADVARSEL

Fare for skader fra roterende feievalse.

- Før du tar ut beholderen med oppfeid masse skal programvalg-bryteren alltid settes til "OFF", og vent til feievalsens ikke roterer lengre.

#### MERKNAD

Støvtutvikling. Risting av filteret og tømning av feiebeholderen bør om mulig finne sted utendørs.

- Drei programbryteren på "OFF".
- Bare variant Adv.: Trekk i håndtaket til filterristen flere ganger, og slipp det.
- Bare variant Adv.: Sving støvavsugingen opp.
- Trekk håndtaket til feiebeholderen oppover og ta den ut av apparatet.

#### Bilde 7, se omslagssiden

- Bli kvitt feiesøppelet i henhold til de stedlige forskriftene.

#### Sette bort

Hvis feiemaskinen ikke skal brukes over lengre tid, må følgende punkter følges:

- Parker feiemaskinen på et jevnt underlag.
- Still armen for feievalsens presstrykk fullstendig på "-" (helt bakover).
- Sikre feiemaskinen mot rulling.
- Rengjør feiemaskinen innvendig og utvendig.
- Parker maskinen på en beskyttet og tørr plass.
- Koble fra batteriet.
- Batteriet lades i mellomrom på ca. to måneder.

#### Transport

##### ⚠ FORSIKTIG

Fare for personskader og materielle skader! Pass på vekten av apparatet ved transport.

- Drei programbryteren på "OFF".
- Løft apparatet etter bærehåndtakene for transport.
- Sikre maskinens hjul med kileklosser.
- Sikre maskinen med stropper eller vajer.
- Ved transport i kjøretøyer skal apparatet sikres mot å skli eller velte etter de til enhver tid gjeldende regler.

#### Lagring

##### ⚠ FORSIKTIG

Fare for personskader og materielle skader! Pass på vekten av apparatet ved lagring.

Dette apparatet skal kun lagres innendørs.

#### Pleie og vedlikehold

##### ⚠ FARE

Fare for personskade!

- Før det utføres arbeid på apparatet, dreies programvalg-bryteren på "OFF" og batteriledningen klemmes av på minus-polen.

Fare for kortslutning!

- Ikke rengjør apparatet med en vannstråle.

##### ⚠ FORSIKTIG

- Det må ikke brukes aggressive eller skurende rengjøringsmidler.

#### Innvendig rengjøring

##### ⚠ ADVARSEL

Fare for personskade!

- Benytt støvbeskyttelsesmaske og beskyttelsesbriller.
- Blås den ut med trykkluft.
- Rengjør maskinen med en fuktig klut og mild rengjøringsblanding.

#### Utvendig rengjøring av maskinen

- Rengjør maskinen med en fuktig klut og mild rengjøringsblanding.

#### Vedlikeholdsintervaller

##### Daglig vedlikehold:

- Kontroller feievalse og sidekoster for slitasje og sammenviklede bånd
- Kontroller funksjonen til alle betjenings-elementer.

##### Ukentlig vedlikehold:

- Rengjør de to skumstoffiltrene under rennende vann.
- Bare variant Adv.: Kontroller foldefilteret.
- Kontroller at bevegelige deler lar seg lett bevege.
- Kontroller tetningslistene i feieområdet for slitasje.

##### Halvårlig vedlikehold:

- Kontroller strammingen og slitasjen på drivremmene, og kontroller at de fungerer.

##### Vedlikehold etter slitasje:

- Skift tetningslister.
- Skift feievalsens.
- Skift sidekostene.

Beskrivelse av dette er å finne i kapittelet Vedlikeholdsarbeid.

#### Vedlikeholdsarbeid

##### MERKNAD

Alle service- og vedlikeholdsarbeider må, når kunden forestår vedlikehold, utføres av kvalifiserte fagfolk. Ved behov kan man til enhver tid ta kontakt med en Kärcher-forhandler.

- Parker feiemaskinen på et jevnt underlag.
- Drei programbryteren på "OFF".

#### Utskifting av sidekost

- Skru ut 3 festeskruer.
- Bytt sidekostene og skru fast.

#### Utskifting av feievalse

Bytte er nødvendig når kostene er så slitt at feieresultatet blir merkbart dårligere og det ikke lenger er mulig å etterjustere med "presstrykkhendelen for feievalsens".

- Ta ut feiebeholderen.

##### Bilde 8, se omslagssiden

- Trekk hendelen for presstrykk på feievalsens helt bakover.
- Skru ut tre skruer på hver side av feievalsens.
- Ta valsehalvdelen fra hverandre og ta dem av.



- Sett nye valsehalvdeler inn på feievalseakselen. Påse at medtakerstiftene sitter riktig.
- Skru inn skruene og fest dem.

#### Bytte tetningslister

- Skru ut skruene som vist på bildet.
- Ta av tetningslisten og sett inn en ny.
- Skru inn skruene igjen og fest dem.

**Fremre tetningslist** (ved feiebeholderen)  
**Bilde 9, se omslagssiden**

**Bakre tetningslist**  
**Bilde 10, se omslagssiden**

**Tetningslister på siden**  
**Bilde 11, se omslagssiden**

#### Bytte foldefilter (bare variant Adv.)

- Trekk i håndtaket til filterristeren flere ganger, og slipp det.
- Sving støvavsugingen opp.

**Bilde 12, se omslagssiden**

- Løft ut foldefilteret og sett inn et nytt.

#### Rengjøre skumstoffilteret

- Trekk ut de to skumstoffilterene
- Rengjør skumstoffilteret under rennende vann og la det tørke.
- Skyv skumstoffilteret inn i huset. Påse at filteret ligger tett inntil på alle sider.

#### Tilleggsutstyr

<b>Feievalse, myk</b> Bestill.nr. 6.903-995,0
For fint støv på alle overflater, utendørs og innendørs (fuktbestandig)
<b>Feievalse, hard</b> Bestill.nr. 6.903-999,0
For fjerning av fastklebet tilsmussing uten-dørs
<b>Feievalse, antistatisk</b> Bestillingsnr. 6.907-023.0
For statisk oppladbare overflater som tepper eller kunstgress

#### Feil

##### △ FARE

*Fare for personskade!*

- Før det utføres arbeid på apparatet, dreies programvalgbyteren på "OFF" og batteriledningen klemmes av på minus-polen.

Feil	Retting
Maskinen lar seg ikke starte	Kontroller sikringen, bytt om nødvendig. Kontroller batterier, lad opp hvis nødvendig.
Maskinen feier ikke riktig	Kontroller feievalsen og sidekosten(e) for slitasje, skift dem ut ved behov Kontroller tetningslistene for slitasje, og skift ved behov.
Maskinen støver	Tøm feieavfallsbeholderen Kontroller støvfilteret, rengjør det eller bytt (bare variant Adv.) Kontroller tetningslistene for slitasje, og skift ved behov.
Dårlig feiing i randsonen	Skift sidekostene Kontroller tetningslistene for slitasje, og skift ved behov.
Utilstrekkelig sugeseffekt (bare variant Adv.)	Kontroller filterkassetetningen Kontroller pakningen på støvavsugingen.
Feievalsen dreier seg ikke	Fjern bånd eller tau fra feievalsen. Reduser feiemønster: Still armen for feievalsens presstrykk i retningen "-".

## Tekniske data

		KM 70/30 C Bp Pack	KM 70/30 C Bp Adv	KM 70/30 C Bp Pack Adv
Lengde x bredde x høyde	mm	1200 x 770 x 1050	1200 x 770 x 1050	1200 x 770 x 1050
Feievalsediameter	mm	240	240	240
Sidekostdiameter	mm	320	320	320
Flatekapasitet maks.	m <sup>2</sup> /t	2800	2800	2800
Arbeidsbredde uten/med sidekoster	mm	480 / 700	480 / 700	480 / 700
Volum feieavfallsbeholder	l (kg)	30 (42)	30 (42)	30 (42)
Effekttopptak børstedrift	W	150	150	150
Effektoppsak støvsuging	W	–	45	45
<b>Batteri (bare variant Pack)</b>				
Spenning	V	12	12	12
Kapasitet	Ah	22, 26 *	---	22, 26 *
Ladetid ved helt flate batterier	h	12	---	12
Driftsvarighet etter flere gangers lading	h	ca. 3,5	---	ca. 2,5
Beskyttelsestype	IP	X3	---	X3
<b>Ladeapparat (bare variant Pack)</b>				
Nettspenning	V~	230	---	230
<b>Støvavsuging</b>				
Filterflate, finstøvfilter	m <sup>2</sup>	---	0,61	0,61
Brukskategori Filter for ikke-helsefarlig støv	–	---	U	U
Nominelt undertrykk, sugesystem	kPa	---	0,7	0,7
Nominell volumstrøm, sugesystem	l/sek.	---	43	43
<b>Omgivelsesbetingelser</b>				
Temperatur	°C	0 bis +45	0 bis +45	0 bis +45
Luftfuktighet, ikke duggende	%	40 - 90	40 - 90	40 - 90
Tillatt totalvekt	kg	56	58	58
Tom vekt (transportvekt)	kg	45 / 47 **	38 / 42 **	48 / 51 **
<b>Registrerte verdier etter EN 60335-2-72</b>				
Totalt vibrasjonsnivå armer	m/s <sup>2</sup>	<2,5	<2,5	<2,5
Usikkerhet K	m/s <sup>2</sup>	0,2	0,2	0,2
Støytrykksnivå L <sub>PA</sub>	dB(A)	59	59	59
Usikkerhet K <sub>PA</sub>	dB(A)	2	2	2
Støyeffektnivå L <sub>WA</sub> + usikkerhet K <sub>WA</sub>	dB(A)	75	75	75

\* alt etter batteritype

\*\* med emballasje

### EU-samsvarserklæring

Vi erklærer hermed at maskinen angitt nedenfor oppfyller de grunnleggende sikkerhets- og helsekravene i de relevante EU-direktivene, med hensyn til både design, konstruksjon og type markedsført av oss. Ved endringer på maskinen som er utført uten vårt samtykke, mister denne erklæringen sin gyldighet.

**Produkt:** Feiemaskin

**Type:** 1.517-xxx

**Relevante EU-direktiver**

2006/42/EF (+2009/127/EF)

2014/30/EU

2000/14/EF

**Anvendte overensstemmende normer**

EN 60335-1

EN 60335-2-29

EN 60335-2-72

EN 62233: 2008

EN 55012: 2007 + A1: 2009

EN 55014-1:2006 + A2:2011

EN 55014-2: 1997 + A2: 2008

EN 61000-3-2: 2014

EN 61000-3-3: 2013

EN 61000-6-2: 2005

**Anvendt metode for samsvarsvurdering**

2000/14/EF: Vedlegg V

**Lydeffektnivå dB(A)**

Målt: 73

Garantert: 75

De undertegnede handler på oppdrag fra, og med fullmakt fra selskapsledelsen.

  
H. Jenner

Chairman of the Board of Management

  
S. Reiser

Director Regulatory Affairs & Certification

Dokumentasjonsansvarlig:  
S. Reiser

Alfred Kärcher SE & Co. KG  
Alfred-Kärcher-Str. 28 - 40  
71364 Winnenden (Germany)  
Tlf: +49 7195 14-0  
Faks: +49 7195 14-2212

Winnenden, 2018/07/20



Läs bruksanvisning i original innan aggregatet används första gången, följ anvisningarna och spara drifts-anvisningen för framtida behov, eller för nästa ägare.

Läs ovillkorligen säkerhetsanvisningarna före första användningstillfället!

## Innehållsförteckning

Innehållsförteckning . . . . .	SV	1
Allmänna hänvisningar . . . . .	SV	1
Ändamålsenlig användning . . . . .	SV	1
Säkerhetsanvisningar . . . . .	SV	1
Manövrerings- och funktionsele- ment . . . . .	SV	1
Före ibruktagande . . . . .	SV	2
Idrifttagning . . . . .	SV	2
Drift . . . . .	SV	2
Nedstängning . . . . .	SV	3
Transport . . . . .	SV	3
Förvaring . . . . .	SV	3
Skötsel och underhåll . . . . .	SV	3
Specialtillbehör . . . . .	SV	4
Störningar . . . . .	SV	4
Tekniska data . . . . .	SV	5
EU-försäkran om överensstäm- melse . . . . .	SV	5

## Allmänna hänvisningar

Om du upptäcker transportskador vid upp-  
packningen bör du ta kontakt med försälj-  
aren.

- Varnings- och anvisningsdekaler på maskinen ger viktig information beträffande riskfri användning.
- Förutom anvisningarna i denna bruksanvisning ska allmänna säkerhets- och olycksfallsföreskrifter tas i beaktande.

## Miljöskydd

 Emballagematerialen kan återvinnas. Kasta inte emballaget i hushållsso-  
porna utan för dem till återvinning.

 Kasserade apparater innehåller åter-  
vinningsbart material som bör gå till  
återvinning. Batterier, engångs och  
uppladdningsbara, innehåller ämnen, som  
inte får komma ut i miljön. Överlämna där-  
för kasserade apparater och batterier till  
lämpligt återvinningssystem.

**Upplysningar om ingredienser (REACH)**  
Aktuell information om ingredienser finns  
på:

[www.kaercher.com/REACH](http://www.kaercher.com/REACH)

## Garanti

I respektive land gäller de garantivillkor  
som publicerats av våra auktoriserade dist-  
ributörer. Eventuella fel på aggregatet re-  
pareras utan kostnad under förutsättning  
att det orsakats av ett material- eller tillverk-  
ningsfel. I frågor som gäller garantin ska du  
vända dig med kvitto till inköpsstället eller  
närmaste auktoriserade serviceverkstad.

## Tillbehör och utbytesdelar

### ⚠ FARA

För att undvika risker får reparationer och  
reservdelsmontering endast utföras av  
auktoriserad kundservice.

- Använd endast av tillverkaren godkän-  
da tillbehör och reservdelar. Originaltill-

behör och originalreservdelar gör att  
maskinen kan användas säkert och  
utan störning.

- Information om tillbehör och reservde-  
lar finns på [www.kaercher.com](http://www.kaercher.com).

## Symboler i bruksanvisningen

### ⚠ FARA

Varnar för en omedelbart överhängande  
fara som kan leda till svåra skador eller  
dödsfall.

### ⚠ VARNING

Varnar för en möjliga farlig situation som  
kan leda till svåra skador eller döden.

### ⚠ FÖRSIKTIGHET

Information om en möjliga farlig situation  
som kan leda till lätta skador eller materiel-  
la skador.

## Ändamålsenlig användning

Använd endast sopmaskinen enligt anvis-  
ningar i denna bruksanvisning.

- Denna sopmaskin är avsedd för sop-  
ning av nedsmutsade ytor inom och ut-  
omhus.
- All annan användning betraktas som ej  
föreskriftsmässig. Tillverkaren ansvarar  
inte för skador som orsakats av sådan  
användning; användaren bär ensam  
ansvaret.
- Maskinen får bara användas på belägg-  
ningar som beskrivs i bruksanvisning-  
en.

## Förutsägbar felanvändning

- Sug aldrig upp explosiva vätskor,  
brännbara gaser, explosivt damm samt  
utspädda syror och lösningsmedel! Dit  
räknas bensin, förtunningsmedel eller  
värmeledningsolja som kan bilda explo-  
siva ångor eller föreningar när de blan-  
das med sugluften, dessutom aceton,  
utspädda syror och lösningsmedel ef-  
tersom de kan fräta på material på ma-  
skinen.
- Sopa/sug aldrig upp reaktivt metall-  
damm (ex. aluminium, magnesium,  
zink). De bildar explosiva gaser tillsam-  
mans med starkt alkaliska och sura ren-  
göringsmedel.
- Sug aldrig upp brännande eller glödan-  
de föremål.
- Aggregatet är ej avsett för uppsopning  
av vätskor.
- Det är förbjudet att uppehålla sig i risk-  
fyllda områden. Användning av maski-  
nen i utrymmen med explosionsrisk är  
förbjuden.
- Det är inte tillåtet att skjuta/dra eller  
transportera föremål med denna ma-  
skin.

## Lämpliga underlag

- Asfalt
- Fabriksgolv
- Massagolv
- Betong
- Trottoarstenar

## Säkerhetsanvisningar

- Denna apparat är ej avsedd att använ-  
das av personer (även barn) med be-

gränsad fysisk, sensorisk eller mental  
färdighet eller av personer som saknar  
erfarenhet och/eller kunskaper, såvida  
de inte övervakas av en person ansva-  
rig för deras säkerhet eller har fått in-  
struktioner av en sådan person hur ap-  
paraten ska användas. Barn ska hållas  
under uppsikt för att garantera att de  
inte leker med apparaten.

- Användaren ska bruka maskinen enligt  
föreskrift. Beakta lokala föreskrifter och  
var, vid arbete med maskinen, upp-  
märksam på personer i närheten, speci-  
ellt barn.
- Kontrollera maskinen och arbetsanord-  
ningarnas föreskriftsenliga tillstånd och  
driftssäkerhet före användningen. Om  
tillståndet inte är korrekt får den inte tas  
i bruk.
- Inga förändringar får göras på maski-  
nen.
- I princip gäller: Håll lättantändliga sub-  
stanser på avstånd från maskinen (ex-  
plosions-/brandrisk).

### ⚠ FARA

Risk för personskada. Vrid programvälja-  
ren till "OFF" och dra ur kontakten före alla  
arbeten på maskinen.

### ⚠ VARNING

Risk för kläm- och skärskador vid remmar,  
sidoborstar, behållare, skjuthandtag.

### ⚠ FÖRSIKTIGHET

Vid borttagning av glas, metaller eller andra  
vassa material ur smutsbehållaren skall or-  
dentliga skyddshandskar användas.

## Batteridrivna maskiner

### MEDDELANDE

Garantianspråk finns endast om du använ-  
der batterier och uppladdningsaggregat  
som har rekommenderats av Kärcher.

- Driftsanvisningar från batteritillverkaren  
och tillverkaren av laddningsaggregatet  
måste följas. Beakta lagstiftares rekom-  
mendationer angående handhavande  
av batterier.
- Låt aldrig batterier ligga oladdade utan  
ladda upp dem så snart som möjligt.
- Håll alltid batterierna rena och torra för  
att förhindra krypström. Skydda mot för-  
oreningar, t.ex. metalldamm.
- Lagg inga verktyg eller liknande på bat-  
teriet. Risk för kortslutning och explosi-  
on.
- Öppen eld, gnistbildning eller rökning  
får inte under några omständigheter fö-  
rekomma i närheten av ett batteri eller i  
ett utrymme där ett batteri laddas upp.  
Risk för explosion.
- Förbrukade batterier ska, enligt EU-di-  
rektiv 91/ 157 EWG, tas om hand miljöv-  
änligt.

## Manövrerings- och funktionselement

Bild 1, se omslagssida

- 1 Sopvals
- 2 Skumplastfilter
- 3 Plattveckfilter \*\*
- 4 Fläkt dammuppsugning \*\*
- 5 Packning dammuppsugning \*\*

- 6 Bärhandtag
  - 7 Sopbehållare
  - 8 Handtag filteravskakning \*\*
  - 9 Vridreglage mottryck sidoborstar
  - 10 Dammuppsugning \*\*
  - 11 Programväljare
  - 12 Skjuthandtag
  - 13 Nätkabel med kontakt \*
  - 14 Laddningsuttag \*\*\*
  - 15 Batteriskydd
  - 16 Reservsäkring
  - 17 Säkring
  - 18 Störningsmeddelande batteri
  - 19 Batteridisplay
  - 20 Spak mottryck borstvals
  - 21 Nätkabel-förvaring/batterifack
  - 22 Stjärnratt skjuthandtagsfäste
- \* endast på utförande Bp Pack  
 \*\* endast på utförande Adv.  
 \*\*\* inte på utförande Bp Pack

## Före ibrucktagande

### Uppackning

- Öppna kartongen från sidan och drag ut apparaten.
- Om du upptäcker transportskador vid uppackningen bör du ta kontakt med försäljaren.

### Montering

#### Bild 2, se omslagssida

- Montera sidoborsten med de 3 medleverade skruvarna.

### Batterier

#### Säkerhetshänvisningar batterier

Följande varningar måste beaktas vid underhåll av batterier:

	Beakta hänvisningar på batteriet, i bruksanvisningen samt i driftsanvisningen för fordonet!
	Använd ögonskydd!
	Håll barn borta från syror och batterier!
	Risk för explosion!
	Eld, gnistor, brinnande ljus och rökning förbjuden!
	Frätningsrisk!
	Första hjälpen!
	Varningshänvisning!
	Återvinning!

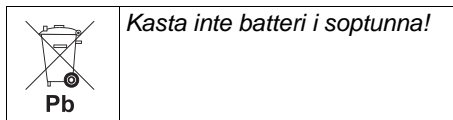

Följande varningar måste beaktas vid underhåll av batterier:

#### ⚠ FARA

*Risk för explosion! Lägg inga verktyg eller liknande på batterier, dvs. på polerna och cellförbindning.*

*Risk för skada! Sår får aldrig komma i kontakt med bly. Tvätta alltid händerna efter arbete med batterier.*

#### Installera och ansluta batteriet

- Tag av skyddet på batterifacket.
- Skruva ur skruven och ta bort batteriskyddet.
- Placera batteriet i batterifästet.

#### ⚠ VARNING

*Ge akt på att polerna ansluts korrekt.*

Anslut medföljande anslutningskabel.

- Anslut polklämman (röd kabel) till pluspolen (+).
- Anslut den andra polklämman till minuspolen (-).
- Sätt tillbaks batteriskyddet och skruva fast det.
- Sätt locket till batterifacket på plats och haka fast.

#### MEDDELANDE

*Vid demontering av batteriet skall minuspolledningen lossas först.*

*Kontrollera att batteripolerna och polklämorna skyddas tillräckligt med skyddsfett.*

#### ⚠ VARNING

*Ladda upp batterier före ibrucktagningen.*

#### Ladda batteriet

#### ⚠ FARA

*Risk för elektrisk stöt. Beakta elledningsnätet och säkringar. Se "Laddare".*

*Laddaren får bara användas i torra lokaler med tillräcklig ventilation.*

#### MEDDELANDE

*Laddtid för tomt batteri är ca. 12 timmar.*

#### ⚠ FARA

*Risk för personskada! Tänk på säkerhetsföreskrifterna när batterier hanteras. Iaktta anvisningarna i bruksanvisningen från tillverkaren av uppladdningsaggregatet.*

#### (1) Laddningsförlopp utförande Bp Pack

#### ⚠ FARA

*Risk för skada!*

- Laddaren får bara användas när nätkabeln inte är skadad. En skadad nätkabel måste omedelbart bytas ut av tillverkaren, kundtjänst eller kvalificerad person.



#### MEDDELANDE

*Maskinen är seriemässigt utrustad med ett underhållsfritt batteri.*

- Sätt uppladdningsaggregatets nätkontakt i ett vägguttag.

#### MEDDELANDE

*Laddaren styrs elektroniskt och avslutar själv laddningen. Alla funktioner hos maskinen avbryts automatiskt under laddningen. Indikeringen av batteriets uppladdningsstatus visas när nätkontakten är ansluten.*

	Batteri laddas	lyser gul
	Batteri är uppladdat	lyser grönt
	Uppladdningsaggregatet är defekt	lyser rött
	Batteriet felpolat eller ej anslutet	blinker långsamt rött
	Batteri defekt	blinker snabbt rött

#### (2) Laddningsförlopp utförande Bp Pack

- Sätt i laddningsaggregatets laddkabel i uttaget på sopmaskinen
- Sätt i nätkontakten och starta uppladdningsaggregatet.

#### Efter uppladdningen

#### Utförande Bp Pack:

- Tag ur nätkabeln och lägg undan den:
  - Lägg in nätkabeln i maskinhuvens eller
  - Öppna skyddet över batterifacket och placera kabel med kontakt bredvid batteriet, sätt tillbaka skyddet och haka fast det.

#### Utförande Bp:

- Stäng av uppladdningsaggregatet och skilj det från nätet.
- Tag bort laddkabel från maskinen.
- Stäng skyddet på batterifacket.

#### Maximala dimensioner för batterier

Längd	Bredd	Höjd
175 mm	166 mm	125 mm

#### Ta ur batterier

- Tag av skyddet på batterifacket.
- Skruva ur skruven och ta bort batteriskyddet.
- Koppla bort kabel från batteriets minuspol.
- Koppla ifrån den andra polklämman vid pluspolen (-).
- Ta ur batteriet.
- Avfallshantera förbrukade batterier enligt gällande bestämmelser.

## Idrifttagning

### Ställ in skjuthandtag

#### Bild 3, se omslagssida

- Lossa båda stjärnrattarna.
- Drag skjuthandtaget bakåt och sväng in det i önskad position.
- Tryck skjuthandtaget framåt och haka fast det.
- Drag fast stjärnrattarna.

## Drift

### Välja program

#### Bild 4, se omslagssida

- 1 OFF – maskinen är avstängd.
- 2 Sopa.
- 3 Sopsugning (endast utförande Adv.).

### Sopning

#### ⚠ FÖRSIKTIGHET

*Sopa inte upp förpackningsband, kablar eller liknande, detta kan leda till skador på mekaniken.*

Sidborstens drivrem kan hoppa av. Hög sidoborsten endast när maskinen är avstängd.

#### MEDELANDE

För att få ett optimalt rengöringsresultat ska hastigheten anpassas till omständigheterna.

#### MEDELANDE

Töm sopbehållaren regelbundet under driften.

#### MEDELANDE

Vid sopning av ränder ska även sidoborstarna sänkas ned.

→ Hög eller sänk sidoborsten beroende på aktuell uppgift.

#### MEDELANDE

Damm som virvlas upp av sidoborsten sugas inte upp. Sätt bara in sidoborsten vid kanten under sopning.

→ Ställ in programväljaren på sopa eller sopsuga.

	KM 70/30 C Bp KM 70/30 C Bp Pack	KM 70/30 C Bp Adv. KM 70/30 C Bp Pack Adv.
Torrt golv	Sopa	Sopa-suga
Vått golv	Sopa	Sopa

→ Skjut maskinen över den yta som skall sopas.

#### Justera borstanläggningstryck

##### Bild 5, se omslagssida

→ Hög spak för borstvalsens anläggningsstryck, justera, sänk.

+ Hög anläggningstryck.

– Minska anläggningstryck.

→ Justera vridreglage för sidoborstens anläggningstryck genom att vrida på det.

+ Hög anläggningstryck.

– Minska anläggningstryck.

#### MEDELANDE

För kraftigt anläggningstryck innebär högre energibehov och därmed kortare drifttid.

#### Tag upp grov smuts

##### Bild 6, se omslagssida

→ Tryck ner skjuthandtaget något så att maskinen lyfter framåt.

→ Skjut maskinen med upphöjd framdel över den grova smutsen.

→ Sänk åter ner apparaten.

#### Batteridisplay

Batteridisplayen visar under drift batteriets laddningsstatus:

	full	lyser grönt
	30% restkapacitet	lyser gul
	10% restkapacitet	blinkar rött
	Skydd mot djupurladdning, maskinen stängs av	lyser rött

#### Tömma sopbehållaren

##### ⚠ VARNING

Risk för skador på grund av roterande borstvals.

→ Innan sopbehållaren tas bort måste programväljaren ovillkorligen vridas till "FRÅN" och man måste vänta tills borstvalsens inte längre roterar.

#### MEDELANDE

Dammutveckling. Om möjligt så skaka ur filter och töm sopbehållare utomhus.

→ Ställ programväljaren på "OFF".

→ Endast utförande Adv.: Drag i, och släpp, handtaget på filterskakningen flera gånger.

→ Endast utförande Adv.: Sväng dammuppsugning uppåt.

→ Håll i handtaget, drag sopbehållaren uppåt och lyft den ur maskinen.

#### Bild 7, se omslagssida

→ Hantera uppsoppat skräp enligt gällande, lokala föreskrifter.

#### Nedstängning

Om sopmaskinen inte används under en längre tid, beakta följande punkter:

→ Ställ ner sopmaskinen på ett jämnt underlag.

→ Ställ spaken anläggningstryck sopvals helt på "–" (helt bakåt).

→ Säkra sopmaskinen så att den inte kan rulla iväg.

→ Rengör sopmaskinen in- och utvändigt.

→ Ställ maskinen på en skyddad och torr plats.

→ Ta bort anslutningarna på batteriet.

→ Ladda upp batteriet och efterladda ungefär varannan månad.

#### Transport

##### FÖRSIKTIGHET

Risk för person och egendomsskada! Observera vid transport maskinens vikt.

→ Ställ programväljaren på "OFF".

→ Lyft maskinen i bärhandtagen vid förflyttning.

→ Säkra maskinen med kilar i hjulen.

→ Spänn fast maskinen med spännband eller selar.

→ Vid transport i fordon ska maskinen säkras enligt respektive gällande bestämmelser så den inte kan tippa eller glida.

#### Förvaring

##### FÖRSIKTIGHET

Risk för person och egendomsskada! Observera maskinens vikt vid lagring.

Denna maskin får endast lagras inomhus.

#### Skötsel och underhåll

##### ⚠ FARA

Risk för skada!

→ Ställ programväljaren på "OFF" och tag bort kabeln på batteriets minuspol före alla arbeten på maskinen.

Kortslutningsrisk!

→ Apparaten får inte rengöras med en vattenstråle.

##### ⚠ FÖRSIKTIGHET

→ Använd inga aggressiva och abrasiva rengöringsmedel.

#### Rengöra maskinen invändigt

##### ⚠ VARNING

Risk för skada!

→ Använd dammskyddsmask och skyddsglasögon.

→ Blås genom maskinen med tryckluft.

→ Rengör maskinen med en fuktig trasa doppad i tvättlut.

#### Yttre rengöring av maskinen

→ Rengör maskinen med en fuktig trasa doppad i tvättlut.

#### Underhållsintervaller

##### Dagligt underhåll:

→ Kontrollera sopvals och sidoborstar med avseende på nedslitning och inlinjade band.

→ Kontrollera funktionen på alla manövreringselement.

##### Underhåll varje vecka:

→ Rengör båda skumplastfiltren under rinnande vatten.

→ Endast utförande Adv.: Kontrollera plattveckfilter.

→ Kontrollera att de rörliga delarna är lätt-rörliga.

→ Kontrollera graden av slitage på tätningsslister i sopområdet.

##### Underhåll varje halvår:

→ Kontrollera spänning, slitage och funktion hos drivremmen.

##### Underhåll efter slitning:

→ Byt ut tätningsslister.

→ Byt sopvals.

→ Byt sidoborstar.

Beskrivning se kapitel Underhållsarbeten.

#### Underhållsarbeten

##### MEDELANDE

Samtliga service- och underhållsarbeten som genomförs av kunden måste utföras av kvalificerad fackman. Vid behov kan alltid en Kärcher-fackman anlitas.

→ Ställ ner sopmaskinen på ett jämnt underlag.

→ Ställ programväljaren på "OFF".

##### Byta ut sidoborstar

→ 3 Skruva bort fästskruvar.

→ Byt ut sidoborstar och skruva fast.

##### Byta ut sopvals

Byte är nödvändigt när sopeffekten blir märkbart sämre på grund av slitna borstar och justering med "spak för anläggningstryck sopvals" inte längre är möjlig.

→ Lyft bort sopbehållare.

##### Bild 8, se omslagssida

→ Drag spak för anläggningstryck sopvals helt bakåt.

→ Skruva bort vardera 3 skruvar på båda sidor av sopvalsens.

→ Drag isär valshalvorna och tag bort.

→ Placera nya valshalvor på sopvalsaxeln. Var noga med korrekt placering av kopplingsstiften.

→ Sätt i skruvar och drag fast.

### Byta ut tätningslister

- Skruva bort skruvar enligt instruktion på respektive bild.
- Tag bort tätningslist och ersätt med ny sådan.
- Sätt åter i skruvar och drag fast.

Främre tätningslist (på sopbehållaren)

Bild 9, se omslagssida

### Bakre tätningslist

Bild 10, se omslagssida

### Tätninglister på sidan

Bild 11, se omslagssida

### Byt plattvecksfilter (endast utförande Adv.)

- Drag i, och släpp, handtaget på filter-skakningen flera gånger.
- Sväng dammupsugning uppåt.

Bild 12, se omslagssida

- Tag bort plattvecksfilter och sätt i nytt.

### Rengöra skumplastfilter

- Drag ur båda skumplastfiltren.

- Rengör skumplastfilter under rinnande vatten och låt torka.

- Skjut in skumplastfilter i kåpan. Var noga med att skumplastfiltren har tät anslutning runt om.

## Specialtillbehör

<b>Sopvals, mjuk</b> Artikelnr. 6 903-995,0
För fint damm på alla ytor inomhus och utomhus (fukttålig).
<b>Sopvals, hård</b> Artikelnr. 6 903-999,0
För avlägsnande av hårt fastsittande smuts utomhus.
<b>Sopvals, antistatisk</b> Art. nr. 6.907-023.0
För statiskt uppladdningsbara ytor som mattor eller konstgräs.

## Störningar

### ⚠ FARA

Risk för skada!

- Ställ programväljaren på "OFF" och tag bort kabeln på batteriets minuspol före alla arbeten på maskinen.

Störning	Åtgärd
Maskinen startar inte	Kontrollera säkring, byt ev. ut * Kontrollera batteri, ladda ev.
Maskinen sopar inte riktigt	Kontrollera sopvals och sidoborstar, byt ut vid behov Kontrollera om tätninglister uppvisar slitage, byt ut vid behov.
Maskinen dammar	Töm sopbehållaren Kontrollera dammfilter, rengör eller byt ut (endast utförande Adv.) Kontrollera om tätninglister uppvisar slitage, byt ut vid behov.
Dålig sopning vid ränder	Byt sidoborstar Kontrollera om tätninglister uppvisar slitage, byt ut vid behov.
Otillräcklig sugeffekt (endast utförande Adv.).	Kontrollera filterlädans packning Kontrollera tätning på dammupsugning
Sopvalsen roterar inte	Ta bort band eller ledningar från sopvalsen. Minska sopmönster: Ställ spaken anläggningstryck sopvals i riktning "–".

## Tekniska data

		KM 70/30 C Bp Pack	KM 70/30 C Bp Adv	KM 70/30 C Bp Pack Adv
Längd x Bredd x Höjd	mm	1200 x 770 x 1050	1200 x 770 x 1050	1200 x 770 x 1050
Sopvalsdiameter	mm	240	240	240
Sidoborste diameter	mm	320	320	320
Yteffekt max.	m <sup>2</sup> /t	2800	2800	2800
Arbetsbredd utan/med sidoborstar	mm	480 / 700	480 / 700	480 / 700
Volym sopbehållare	l (kg)	30 (42)	30 (42)	30 (42)
Effektförbrukning borstdrift	W	150	150	150
Effektförbrukning dammuppsugning	W	–	45	45
<b>Batteri (endast pack utförande)</b>				
Spänning	V	12	12	12
Kapacitet	Ah	22, 26 *	---	22, 26 *
Uppladdningstid vid helt urladdat batteri	tim	12	---	12
Drifttid efter flera uppladdningar	tim	ca. 3,5	---	ca. 2,5
Skydd	IP	X3	---	X3
<b>Uppladdningsaggregat (endast pack utförande)</b>				
Nätspänning	V~	230	---	230
<b>Dammuppsugning</b>				
Filteryta findammfilter	m <sup>2</sup>	---	0,61	0,61
Användningskategori filter för ej hälsovådliga damm	–	---	U	U
Märkundertryck sugsystem	kPa	---	0,7	0,7
Märkvolumström sugsystem	l/s	---	43	43
<b>Omgivningsförhållanden</b>				
Temperatur	°C	0 bis +45	0 bis +45	0 bis +45
Luftfuktighet, ingen daggning	%	40 - 90	40 - 90	40 - 90
Tillåten totalvikt	kg	56	58	58
Tomvikt (transportvikt)	kg	45 / 47 **	38 / 42 **	48 / 51 **
<b>Beräknade värden enligt EN 60335-2-72</b>				
Totalvärde svängning armar	m/s <sup>2</sup>	<2,5	<2,5	<2,5
Osäkerhet K	m/s <sup>2</sup>	0,2	0,2	0,2
Ljudtrycksnivå L <sub>pA</sub>	dB(A)	59	59	59
Osäkerhet K <sub>pA</sub>	dB(A)	2	2	2
Ljudteffektsnivå L <sub>WA</sub> + Osäkerhet K <sub>WA</sub>	dB(A)	75	75	75
* beroende på batterityp				
** med förpackning				

### EU-försäkran om överensstämmelse

Härmed försäkras vi att nedanstående be-  
tecknade maskin i ändamål och konstruk-  
tion samt i den av oss levererade versionen  
motsvarar EU-direktivens tillämpliga  
grundläggande säkerhets- och hälsokrav.  
Vid ändringar på maskinen som inte har  
godkänts av oss blir denna överensstäm-  
melseförklaring ogiltig.

**Produkt:** Sopmaskin

**Typ:** 1.517-xxx

**Tillämpliga EU-direktiv**

2006/42/EG (+2009/127/EG)

2014/30/EU

2000/14/EG

**Tillämpade harmoniserade normer**

EN 60335-1

EN 60335-2-29

EN 60335-2-72

EN 62233: 2008

EN 55012: 2007 + A1: 2009

EN 55014-1:2006 + A2:2011

EN 55014-2: 1997 + A2: 2008

EN 61000-3-2: 2014

EN 61000-3-3: 2013

EN 61000-6-2: 2005

**Tillämpad metod för överensstäm-  
selvärdering**

2000/14/EG: Bilaga V

**Ljudeffektsnivå dB(A)**

Upmätt: 73

Garanterad: 75

Undertecknade agerar på order av och  
med fullmakt från företagsledningen.

  
H. Jenner

Chairman of the Board of  
Management

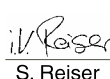
  
S. Reiser

Director Regulatory Affairs &  
Certification

Dokumentationsbefullmäktigad :  
S. Reiser

Alfred Kärcher SE & Co. KG  
Alfred-Kärcher-Str. 28 - 40  
71364 Winnenden (Germany)  
Tel.: +49 7195 14-0  
Fax: +49 7195 14-2212

Winnenden, 2018/07/20



Lue käyttöohje ennen laitteesi käyttämistä, säilytä käyttöohje myöhempiä käyttöä tai mahdollista myöhempää omistajaa varten.

Lue turvaohjeet ehdottomasti ennen laitteen ensimmäistä käyttökertaa!

## Sisällysluettelo

Sisällysluettelo	FI	1
Yleisiä ohjeita	FI	1
Käyttötarkoitus	FI	1
Turvaohjeet	FI	1
Ohjaus- ja käyttölaitteet	FI	2
Ennen käyttöönottoa	FI	2
Käyttöönotto	FI	2
Käyttö	FI	3
Seisonta-aika	FI	3
Kuljetus	FI	3
Säilytys	FI	3
Hoito ja huolto	FI	3
Erikoisvarusteet	FI	4
Häiriöt	FI	4
Tekniset tiedot	FI	5
EY-vaatimustenmukaisuus-vaakuutus	FI	5

## Yleisiä ohjeita

Jos havaitset pakkauksesta purkaessasi kuljetusvaurioita, ota yhteyttä myyjäiliikkeen.

- Laitteeseen kiinnitetyt varoitus- ja opastuskilvet antavat tärkeitä ohjeita turvallista käyttöä varten.
- Tämän käyttöohjeen ohjeiden ohella on noudatettava lainmukaisia yleisiä turvallisuus- ja tapaturmantorjuntamääräyksiä.

## Ympäristönsuojelu



Pakkausmateriaalit ovat kierrätettäviä. Älä käsittele pakkauksia kotitalousjätteenä, vaan toimita ne jätteiden kierrätykseen.



Käytetyt laitteet sisältävät arvokkaita kierrätettäviä materiaaleja, jotka tulisi toimittaa kierrätykseen. Paristot ja akut sisältävät aineita, joita ei saa päästää ympäristöön. Toimita tästä syystä vanhat laitteet, paristot ja akut vastaaviin keräilylaitoksiin.

**Huomautuksia materiaaleista (REACH)**  
Ajantasaisia tietoja ainesosista löytyy osoitteesta:

[www.kaercher.com/REACH](http://www.kaercher.com/REACH)

## Takuu

Kussakin maassa ovat voimassa valtuuttamamme myyntiorganisaation julkaisemat takuehdot. Materiaali- ja valmistusvirheistä aiheutuvat virheet laitteessa korjaamme takuuaikana maksutta. Takuutapauksessa ota yhteyttä ostotositteen kanssa jälleennympyyjän tai lähimpään valtuutettuun huoltoon.

## Varusteet ja varaosat

### ⚠ VAARA

Vaaratilanteiden eliminoinemiseksi, vain valtuutettu asiakaspalvelupiste saa korjata koneen ja vaihtaa sen varaosat.

- Vain sellaisten lisävarusteiden ja varaosien käyttö on sallittua, jotka valmistaja on hyväksynyt.

Alkuperäiset lisävarusteet ja varaosat takaavat, että laitetta voidaan käyttää turvallisesti ja häiriöttömästi.

- Tietoja tarvikkeista ja varaosista on sivustolla [www.kaercher.com](http://www.kaercher.com).

## Käyttöohjeessa esiintyvät symbolit

### ⚠ VAARA

Varoittaa välittömästi uhkaavasta vaarasta, joka voi aiheuttaa vakavan ruumiinvamman tai johtaa kuolemaan.

### ⚠ VAROITUS

Varoittaa mahdollisesti vaarallisesta tilanteesta, joka voi aiheuttaa vakavan ruumiinvamman tai voi johtaa kuolemaan.

### ⚠ VARO

Viittaa mahdollisesti vaaralliseen tilanteeseen, joka voi aiheuttaa lievän ruumiinvamman tai aineellisia vahinkoja.

## Käyttötarkoitus

Käytä lakaisukonetta ainoastaan tämän käyttöohjeen ohjeiden mukaisesti.

- Tämä lakaisukone on tarkoitettu sisä- ja ulkoaluiden likaantuneiden pintojen laikaamiseen.
- Kaikki tästä poikkeava käyttö katsotaan tarkoituksenvastaiseksi. Valmistaja ei vastaa poikkeavasta käytöstä johtuvista vahingoista, riski on yksin käyttäjän.
- Laitte soveltuu vain käyttöohjeessa mainittuja päällysteitä varten.

## Ennakoitavissa oleva virheellinen käyttö

- Älä koskaan lakaise/ime räjähdysherkkiä nesteitä, palavia kaasuja sekä laimentamattomia happoja tai liuottimia! Niihin kuuluvat bensiini, värihennusaineet, tai polttoöljy, jotka voivat muodostaa räjähdysherkkiä höyryjä tai seoksia pyörrevirtauksen seurauksena imuilman kanssa, lisäksi asetoni, laimentamattomat hapot ja liuottimet, koska ne syövyttävät laitteessa käytettyjä materiaaleja.
- Älä koskaan lakaise/imuroi voimakkaasti alkaalisten ja happamien puhdistusaineiden kanssa reagoivia metallipölyjä (esim. alumiini, magnesium, sinkki), ne muodostavat räjähtäviä kaasuja.
- Älä lakaise/ime mitään palavaa tai hehkuva.
- Laitte ei sovellu nesteiden poislakaisemiseen.
- Oleskelu vaara-alueella on kielletty. Käyttö räjähdysaltiliissa tiloissa on kielletty.
- Esineiden työntäminen/vetäminen tai kuljettaminen tämän laitteen avulla ei ole sallittua.

## Sopivat päällysteet

- Asfaltti
- Teollisuuslattia
- Pinnoittamaton lattia
- Betoni
- Kivilaatta

## Turvaohjeet

- Tämä laite ei ole tarkoitettu sellaisten henkilöiden (lapset mukaan lukien) käytettäväksi, joiden fyysiset, sensorisia tai henkiset ominaisuudet ovat rajoittuneet tai, joilta puuttuu riittävä kokemus ja/tai riittävä tietämys, riittäisi, jos he ovat heidän turvallisuudestaan vastaavan henkilön valvonnassa tai ovat saaneet häneltä ohjeistuksen koneen käyttämiseen. Lapsia pitäisi valvoa, jotta he eivät leikkisi koneen kanssa.
- Käyttäjän on käytettävä laitetta tarkoituksenmukaisesti. Käyttäjän on huomioidava paikalliset olosuhteet ja työskennellessään laitteella kiinnitettävä huomiota muihin henkilöihin, erityisesti lapsiin.
- Ennen lailleen käyttöä on tarkistettava yhdessä toimintalaitteiden kanssa, että se on asianmukaisessa kunnossa ja käyttöturvallisuus on taattu. Jos kunto ei ole moitteeton, laitteen ja varusteiden käyttö ei ole sallittua.
- Laitetta ei saa muuttaa.
- Yleensä pätee: Pidä helposti syttyvät aineet kaukana laitteesta (räjähdys-/tuulipalovaara).

### ⚠ VAARA

Loukkaantumisvaara. Ennen kaikkia laitteeseen kohdistuvia töitä, käännä ohjelmanvalintakytkin asentoon "OFF" ja vedä verkkopistoke irti pistorasiasta.

### ⚠ VAROITUS

Hihnat, sivuharjat, säiliö ja työntökahva aiheuttavat puristumis- ja leikkaantumisvaaran.

### ⚠ VARO

Poistettaessa lasia, metallia tai muita teräväreunaisia materiaaleja roskasäiliöstä on käytettävä suojakäsineitä.

## Akkukäyttöiset laitteet

### HUOMAUTUS

Takuu on voimassa ainoastaan käytettäessä Käercherin suosittelomia akkuja ja latauslaitteita.

- Akun valmistajan käyttöohjeita on ehdottomasti noudatettava. Huomioi akkujen käsittelyssä laissa annettuja suosituksia.
- Älä koskaan jätä tyhjää akkua lataamattomaksi, vaan lataa se uudelleen mahdollisimman pian.
- Pidä akku puhtaana ja kuivana välttääksesi virtavuotoja. Suojaa akku epäpuhtauksilta, kuten esim. metallipölyltä.
- Älä aseta työkaluja tai muita vastaavia akun päälle. Oikosulku- ja räjähdysvaara.
- Älä koskaan tupakoi, käsittele avotulta tai kipinää aiheuttavia laitteita akun läheisyydessä tai tilassa, jossa lataat akkua. Räjähdysvaara.
- Käytetyt akut on hävitettävä EU-direktiivin 91/157 ETY mukaisesti.



## Ohjaus- ja käyttölaitteet

### Kuva 1, katso kansilehti

- 1 Lakaisutela
  - 2 Vaahtomuovisuodatin
  - 3 Poimusuodatin \*\*
  - 4 Pölynimurointipuhallin \*\*
  - 5 Pölynimurointitiivistä \*\*
  - 6 Kantokahva
  - 7 Roskasäiliö
  - 8 Suodattimenravistelukahva \*\*
  - 9 Sivuharjan puristuspaineen kääntökahva
  - 10 Pölynimurointi \*\*
  - 11 Ohjelmakytin
  - 12 Työntökahva
  - 13 Verkkokaapeli, jossa on pistoke \*
  - 14 Latauskotelo \*\*\*
  - 15 Akkusuojaus
  - 16 Varasulake
  - 17 Sulake
  - 18 Akun häiriöilmoitus
  - 19 Akun valvontanäyttö
  - 20 Lakaisutelan puristuspaineen vipu
  - 21 Verkkopistokkeen säilytyspaikka/akku-kotelo
  - 22 Työntökahvan kiinnityksen tähtikahva
- \* vain versiossa Bp Pack  
\*\* vain versiossa Adv.  
\*\*\* ei versiossa Bp Pack

## Ennen käyttöönottoa

### Purkaminen pakkauksesta

- Aseta pakkaus kyljelleen ja vedä laite ulos.  
Jos havaitset pakkauksesta purkaessaasi kuljetusvaurioita, ota yhteyttä myyjäiliikkeeseen.

### Asennus

#### Kuva 2, katso kansilehti

- Kiinnitä sivuharja toimitukseen sisältyvillä kolmella ruuvilla.

### Akut

#### Akkua koskevat turvaohjeet

Huomioi akkujen käsittelyssä ehdottomasti seuraavat varoitukset:

	Huomioi ohjeet, jotka ovat akun päällä, käyttöohjeessa ja ajoneuvon käyttöohjeessa!
	Käytä silmäsuojusta!
	Pidä lapset loitolla haposta ja akuista!
	Räjähdysvaara!
	Avotuli, kipinät ja tupakointi kielletty!
	Syöpymisvaara!

	Ensiapu!
	Varoitus!
	Hävittäminen!
	Älä heitä akkua jäteastiaan!

Huomioi akkujen käsittelyssä ehdottomasti seuraavat varoitukset:

#### ⚠ VAARA

*Räjähdysvaara! Älä laita työkaluja tai vastaavia akun päälle, ts. ei napojen eikä kenoliitosten päälle.*

*Loukkaantumisvaara! Elä päästä koskaan haavoja kosketukseen lyijyn kanssa. Puhdista aina kädet lopetettuasi akkuun kohdistuvat työt.*

#### Akun asennus ja liitäntä

- Poista akkukotelon kansi.  
→ Irrota ruuvit ja poista akkusuojaus.  
→ Aseta akku jalustaan.

#### ⚠ VAROITUS

*Huomioi, että napaisuus on oikein.*

Kytke mukana oleva liitoskaapeli.

- Liitä napaliitin (punainen kaapeli) plusnapaan (+).  
→ Liitä napaliitin miinusnapaan (-).  
→ Aseta akkusuojaus paikalleen ja kiinnitä ruuveilla.  
→ Aseta akkukotelon kansi takaisin paikalleen ja lukitse se.

#### HUOMAUTUS

*Akkua poistettaessa, irrota ensin miinusjohto.*

*Tarkasta, että akun navat ja napaliittimet on suojattu riittävästi napasuojarasvalla.*

#### ⚠ VAROITUS

*Lataa akut ennen laitteen käyttöönottoa.*

#### Akun lataaminen

#### ⚠ VAARA

*Sähköiskun aiheuttama vaara. Huomioi verkkovirransyöttö ja sulake – katso „Latauslaite“.*

*Käytä latauslaitetta vain kuivissa tiloissa, joissa on riittävä tuuletus!*

#### HUOMAUTUS

*Tyhjän akun latausaika on n. 12 tuntia.*

#### ⚠ VAARA

*Loukkaantumisvaara! Noudata turvallisuusmääräyksiä akkujen käsittelyssä. Noudata latauslaitteen valmistajan käyttöohjetta.*

#### (1) Latausmenettely Malli Bp Pack

#### ⚠ VAARA

*Loukkaantumisvaara!*

- Ota latauslaite käyttöön vain, kun sen verkkokaapeli on vahingoittumaton. Anna valmistajan, asiakaspalvelun tai ammattihenkilön vaihtaa välittömästi vaurioitunut verkkokaapeli.

#### HUOMAUTUS

*Laitte on vakiovarustettu huoltovapaalla akulla.*

- Liitä latauslaitteen virtapistoke pistoraasiaan.

#### HUOMAUTUS

*Latauslaite on elektronisesti ohjattu ja se päättää latausvaiheen itsenäisesti. Laitteen kaikki toiminnot keskeytetään automaattisesti latauksen ajaksi.*

Akun valvontanäyttö ilmaisee latauksen edistymisen, kun virtapistoke on kytketty nä:

	Akku latautuu	keltainen valo palaa
	Akku on ladattu	vihreä valo palaa
	Latauslaitevika	punainen valo palaa
	Akku väärin navoitettu tai ei ole liitetty	punainen valo vilkkuu
	Akkuvika	punainen valo vilkkuu nopeasti

#### (2) Latausmenettely Malli Bp

- Työnnä latauslaitteen latausjohto lakaisukoneen latauspistokkeeseen  
→ Liitä latauslaitteen virtapistoke ja kytke latauslaite päälle.

#### Latausmenettelyn jälkeen

#### Malli Bp Pack:

- Vedä verkkokaapeli irti ja kokoa se:  
– Laita verkkopistoke laitekuppuun.  
tai  
– Avaa akkukotelon kansi, aseta kaapeli ja pistoke akun viereen, aseta akkukotelon kansi paikalleen ja lukitse se

#### Malli Bp:

- Kytke latauslaite pois päältä ja irrota se verkosta.  
→ Irrota laitteen latauskaapeli.  
→ Sulje akkukotelon kansi.

#### Akun maksimitat

Pituus	Leveys	Korkeus
175 mm	166 mm	125 mm

#### Paristojen poistaminen

- Poista akkukotelon kansi.  
→ Irrota ruuvit ja poista akkusuojaus.  
→ Irrota kaapeli akun miinus-navasta.  
→ Irrota napaliitin plusnavasta (+).  
→ Poista paristo.  
→ Hävitä käytetty akku voimassa olevien määräysten mukaisesti.

## Käyttöönotto

### Säädä työntökahva.

#### Kuva 3, katso kansilehti

- Löysää molemmat tähtikahvat.  
→ Vedä työntökahvaa taaksepäin ja käännä se haluamaasi asentoon.  
→ Paina työntökahvaa eteenpäin ja lukitse se.  
→ Kiristä tähtikahvat.

## Käyttö

### Ohjelmien valinta

#### Kuva 4, katso kansilehti

- 1 OFF – Laite on pois päältä.
- 2 Lakaisu.
- 3 Lakaisuimu (vain malli Adv.).

### Lakaisukäyttö

#### △ VARO

Älä lakaise pakkausnauhoja, lankoja tai muuta sellaista sisään, tämä voi johtaa lakaisumekaniikan vaurioitumiseen. Sivuharjan hihnat voivat ponnahtaa pois päältä. Sivuharjaa kohotettaessa laitteen on oltava kytkettynä pois päältä.

#### HUOMAUTUS

Saavuttaakseen optimaaliseen puhdistustuloksen, on ajonopeus sovellettava olosuhteisiin.

#### HUOMAUTUS

Lakaisutvara-astia tulisi tyhjentää käytön aikana säännöllisin välein.

#### HUOMAUTUS

Sivureunoja puhdistettaessa on laskettava lisäksi sivuharjat.

- Sivuharjaa ei saa koskaan käytön jälkeen heilauttaa ylös tai alas.

#### HUOMAUTUS

Sivuharjan nostattama pölyä ei imuroida pois. Aseta sivuharja reunaa vasten vain lakaistaessa.

- Aseta ohjelmakytikin asentoon lakaisu tai lakaisuimu.

	KM 70/30 C Bp KM 70/30 C Bp Pack	KM 70/30 C Bp Adv. KM 70/30 C Bp Pack Adv.
Kuiva lattia	Lakaisu	Lakaisuimu
Märkä lattia	Lakaisu	Lakaisu

- Työnnä laite lakaistavan pinnan yli.

### Harjojen puristuspaineen säätö

#### Kuva 5, katso kansilehti

- Lakaisutelan puristuspaineen vivun ylös nostaminen, säätäminen, alas painaminen.
  - + Lisää puristuspainetta.
  - Vähennä puristuspainetta.
- Lakaisutelan puristuspaineen säätö kääntökahvaa kääntämällä.
  - + Lisää puristuspainetta.
  - Vähennä puristuspainetta.

#### HUOMAUTUS

Liian suuri puristus paine merkitsee suurta energiatarvetta ja siten lyhyttä käyttöaikaa.

### Karkeiden roskien imeminen

#### Kuva 6, katso kansilehti

- Paina työntökahvaa kevyesti alaspäin jolloin laitteen etupää kohoaa.
- Työnnä laite sen etupää kohotettuna yli karkeiden roskien.
- Laske laite jälleen alas.

## Akun valvontanäyttö

Akun valvontanäyttö ilmaisee akun lataustilan käytön aikana:

	täynnä	vihreä valo palaa
	30 % tehosta jäljellä	keltainen valo palaa
	10 % tehosta jäljellä	punainen valo vilkkuu
	Syväpurkaussuojaus, laite kytkeytyy pois päältä	punainen valo palaa

## Roskasäiliön tyhjennys

#### △ VAROITUS

Pyörivä telaharja aiheuttaa loukkaantumisvaaran.

- Ennen kuin poistat roskasäiliön, käännä ehdottomasti ohjelmanvalintakytikin asentoon „OFF“ ja odota kunnes telaharja on pysähtynyt.

#### HUOMAUTUS

Pölyn muodostuminen. Suodattimen ravistelu ja roskasäiliön tyhjennys tulee mieluiten suorittaa ulkotiloissa.

- Kierrä ohjelmanvalintakytikin asentoon "OFF".
- Vain malli Adv.: Vedä suodattimenravistelukahvasta useita kertoja ja päästä irti.
- Vain malli Adv.: Käännä pölynimurointi ylös.
- Vedä roskasäiliötä kahvasta ylöspäin ja ulos laitteesta.

#### Kuva 7, katso kansilehti

- Huolehdi roskien jätehuollosta paikallisia määräyksiä noudattaen.

## Seisonta-aika

Jos lakaisukonetta ei käytetä pitempään aikaa, on huomioitava seuraavat kohdat:

- Aseta lakaisukone tasaiselle pinnalle.
- Aseta lakaisutelan puristus paineen vipu kokonaan asentoon "–" (aivan taakse).
- Varmista, että lakaisukone pysyy paikoillaan.
- Puhdista lakaisukone sisä- ja ulkopuolelta.
- Pysäköi laite suojattuun ja kuivaan paikkaan.
- Irrota akun liittimet.
- Lataa akku sekä suorita lataus sen jälkeen aina n. 2 kuukauden välein.

## Kuljetus

#### VARO

Loukkaantumis- ja vahingoittumisvaara! Huomioi kuljetettaessa laitteen paino.

- Kierrä ohjelmanvalintakytikin asentoon "OFF".
- Nosta laitetta sen kantokahvasta, kun haluat lastata sen.
- Varmista laite renkaiden kohdalla kiiloilla.
- Varmista laite kiinnityshihnoilla tai köysillä.
- Kun kuljetat laitetta ajoneuvoissa, varmista laite liukumisen ja kaatumisen va-

ralta kulloinkin voimassa olevien ohjesääntöjen mukaisesti.

## Säilytys

#### VARO

Loukkaantumis- ja vahingoittumisvaara! Huomioi säilytettäessä laitteen paino.

Tätä laitetta saa säilyttää vain sisätiloissa.

## Hoito ja huolto

#### △ VAARA

Loukkaantumisvaara!

- Ennen laitetta koskevia töitä, kierrä ohjelmanvalintakytikin asentoon "OFF" ja irrota kaapeli akun miinusnavasta.

Oikosulkuvaara!

- Laitetta ei saa puhdistaa vesisuihkulla.

#### △ VARO

- Älä käytä aggressiivisia ja hankaavia puhdistusaineita.

### Laitteen sisäpuhdistus

#### △ VAROITUS

Loukkaantumisvaara!

- Käytä pölynsuojamaskia ja suojalaseja.
- Puhalla laite puhtaaksi paineilmalla.
- Puhdista laite kostealla, miedolla pesu- lipeällä kostutetulla liinalla.

### Laitteen ulkoinen puhdistus

- Puhdista laite kostealla, miedolla pesu- lipeällä kostutetulla liinalla.

### Huoltovälit

#### Päivittäinen huolto:

- Tarkasta, ovatko lakaisutela ja sivuharja kuluneita ja onko niihin takertunut nauhoja.
- Tarkasta kaikkien ohjauselementtien toiminto.

#### Viikoittainen huolto:

- Puhdista molemmat vaahtomuoviset suodattimet juoksevan veden alla.
- Vain malli Adv.: Tarkasta poimusuodattimen kunto.
- Tarkasta liikkuvien osien kevytkulkuisuus.
- Tarkasta tiivistyslistojen säätö ja kuluneisuus lakaisualueella.

#### Puolivuositainen huolto:

- Tarkasta käyttöhihnojen kireys, kuluneisuus ja toiminto.

#### Huolto kulumisen jälkeen:

- Vaihda tiivistyslistat uusiin.
- Vaihda lakaisutela uuteen.

- Vaihda sivuharja uuteen.

Kuvaus katso luku Huoltotyöt.

## Huoltotoimenpiteet

### HUOMAUTUS

Kaikki asiakkaan tehtäviin kuuluvat huolto- ja ylläpitotyöt on annettava koulutetun ammattihenkilön tehtäväksi. Tarvittaessa voi aina käyttää Kärcher-myyntiliikkeen huolto-palveluja.

- Aseta lakaisukone tasaiselle pinnalle.
- Kierrä ohjelmanvalintakytkin asentoon "OFF".

### Sivuharjan vaihto

- Kierrä kolme kiinnitysruuvia auki.
- Vaihda sivuharja ja ruuvaa kiinni.

### Lakaisutelan vaihto

Vaihto on tarpeen, jos lakaisutulos huononee silmin nähden harjasten kulumisen myötä eikä lakaisutelan puristus-paineen avulla säätö ole enää mahdollista.

- Poista roskasäiliö.

### Kuva 8, katso kansilehti

- Vedä lakaisutelan puristus-paineen vipu aivan alas.
- Irrota kolme ruuvia lakaisutelan molemmilta puolilta.
- Vedä telan puoliskot erilleen ja poista ne.
- Aseta uudet telan puoliskot lakaisutelan akselille. Huolehdi asianmukaisesta asennosta vääntiötapeihin nähden.
- Kierrä ruuvit paikoilleen ja kiristä ne.

## Tiivistyslistojen vaihto

- Irrota ruuvit kuten kulloisessakin kuvasa on esitetty.
  - Poista tiivistyslistat ja korvaa ne uusilla.
  - Kierrä ruuvit paikoilleen ja kiristä ne.
- Etummainen tiivistyslista** (roskasäiliön)  
**Kuva 9, katso kansilehti**

### Takimmainen tiivistyslista

**Kuva 10, katso kansilehti**

### Sivuttaiset tiivistyslistat

**Kuva 11, katso kansilehti**

### Poimusuodattimen vaihto (vain malli Adv.).

- Vedä suodattimenravistelukahvasta useita kertoja ja päästä irti.
  - Käännä pölynimurointi ylös.
- Kuva 12, katso kansilehti**
- Ota poimusuodatin ulos ja aseta uusi poimusuodatin sen tilalle.

### Vaahtomuovisuodattimen puhdistus

- Vedä molemmat vaahtomuovisuodattimet ulos.
- Puhdista vaahtomuovisuodattimet juoksevan veden alla ja anna kuivua.
- Aseta vaahtomuovisuodattimet kotelointiin. Huolehdi siitä, että vaahtomuovisuodattimet ovat kaikilta sivuiltaan tiiviisti paikoillaan.

## Erikoisvarusteet

### Lakaisutela, pehmeä

Tilausnumero: 6.903-995.0

Hienopölylle kaikilla pinnoilla ulko- ja sisä-alueilla (kosteudenkestävä)

### Lakaisutela, kova

Tilausnumero: 6.903-999.0

Kiinnitarttuneiden likaantumien poistoon ulkoalueilla.

### Lakaisutela, antistaattinen

Tilausnumero: 6.907-023.0

Saattisesti latautuville pinnoille kuten matot ja keino-ruoho.

## Häiriöt

### ⚠ VAARA

Loukkaantumisvaara!

- Ennen laitetta koskevia töitä, kierrä ohjelmanvalintakytkin asentoon "OFF" ja irrota kaapeli akun miinusnavasta.

Häiriö	Apu
Laitetta ei voida käynnistää	Tarkasta sulake, tarvittaessa vaihda uuteen * Tarkasta akut, tarvittaessa lataa
Laitte ei lakaise kunnolla	Tarkasta lakaisutela ja sivuharjojen kuluneisuus, tarvittaessa vaihda uusiin Tarkasta tiivistelistejen kuluneisuus, vaihda ne tarvittaessa uusiin.
Laitte põlisee	Tyhjennä roskasäiliö Tarkasta pölyn-suodatin, puhdista tai vaihda (vain malli Adv.) Tarkasta tiivistelistejen kuluneisuus, vaihda ne tarvittaessa uusiin.
Huono lakaisu reuna-alueella	Vaihda sivuharja uuteen Tarkasta tiivistelistejen kuluneisuus, vaihda ne tarvittaessa uusiin.
Riittämätön imuteho (vain malli Adv.).	Tarkasta suodatinlaatikon tiiviste Tarkista pölyimutoiminnon tiiveys.
Lakaisutela ei pyöri	Poista nauhat tai narut lakaisutelasta. Lakaisukuvion rajoittaminen: Säädä lakaisutelan puristus-paineen vipua suuntaan "–".

## Tekniset tiedot

		KM 70/30 C Bp Pack	KM 70/30 C Bp Adv	KM 70/30 C Bp Pack Adv
Pituus x leveys x korkeus	mm	1200 x 770 x 1050	1200 x 770 x 1050	1200 x 770 x 1050
Lakaisutelan halkaisija	mm	240	240	240
Sivuharjan halkaisija	mm	320	320	320
Pintateho maks.	m <sup>2</sup> /h	2800	2800	2800
Työleveys ilman sivuharjaa/sivuharjan kanssa	mm	480 / 700	480 / 700	480 / 700
Roskasäiliön tilavuus	l (kg)	30 (42)	30 (42)	30 (42)
Harjamoottorin tehonotto	W	150	150	150
Pölynimuroinnin tehonotto	W	–	45	45
<b>Akku (vain malli Pack)</b>				
Jännite	V	12	12	12
Kapasiteetti	Ah	22, 26 *	---	22, 26 *
Latausaika, kun akku täysin tyhjä	h	12	---	12
Käyttöaika useamman latauskerran jälkeen	h	ca. 3,5	---	ca. 2,5
Suojatyyppi	IP	X3	---	X3
<b>Latauslaite (vain malli Pack)</b>				
Verkköjännite	V~	230	---	230
<b>Pölynimurointi</b>				
Hienopölynsuodattimen suodatinpinta	m <sup>2</sup>	---	0,61	0,61
Käyttökategoria ei terveydelle vaarallisten pölyjen suodatin	–	---	U	U
Imujärjestelmän nimellisalipaine	kPa	---	0,7	0,7
Imujärjestelmän nimellistilavuusvirta	l/s	---	43	43
<b>Ympäristöolosuhteet</b>				
Lämpötila	°C	0 bis +45	0 bis +45	0 bis +45
Ilmankosteus, ei kasteleva	%	40 - 90	40 - 90	40 - 90
Sallittu kokonaispaino	kg	56	58	58
Tyhjäpaino (kuljetuspaino)	kg	45 / 47 **	38 / 42 **	48 / 51 **
<b>Mitatut arvot EN 60335-2-72 mukaisesti</b>				
Tärinäkokonaisarvo kädet	m/s <sup>2</sup>	<2,5	<2,5	<2,5
Epävarmuus K	m/s <sup>2</sup>	0,2	0,2	0,2
Äänenpainetaso L <sub>PA</sub>	dB(A)	59	59	59
Epävarmuus K <sub>PA</sub>	dB(A)	2	2	2
Äänitehotaso L <sub>WA</sub> + epävarmuus K <sub>WA</sub>	dB(A)	75	75	75
* akun tyypistä riippuen ** pakkauksen kanssa				

### EY-vaatimustenmukaisuusvakuutus

Vakuutamme, että alla mainitut tuotteet vastaavat suunnittelultaan ja rakenteeltaan sekä valmistustavaltaan EU-direktiivien asianomaisia turvallisuus- ja terveysvaatimuksia. Jos tuotteeseen/tuotteisiin tehdään muutoksia, joista ei ole sovittu kanssamme, tämä vakuutus ei ole enää voimassa.

**Tuote:** Lakaisukone

**Tyyppi:** 1.517-xxx

**Yksiselitteiset EU-direktiivit**

2006/42/EY (+2009/127/EY)

2014/30/EU

2000/14/EY

**Sovelletut harmonisoidut standardit**

EN 60335-1

EN 60335-2-29

EN 60335-2-72

EN 62233: 2008

EN 55012: 2007 + A1: 2009

EN 55014-1:2006 + A2:2011

EN 55014-2: 1997 + A2: 2008

EN 61000-3-2: 2014

EN 61000-3-3: 2013

EN 61000-6-2: 2005

**Sovellettu yhdenmukaisuuden analysointimenetelmä**

2000/14/EY: Liite V

**Äänen tehotaso dB(A)**

Mitattu: 73

Taattu: 75

Allekirjoittaneet toimivat yrityksen johton puolesta ja sen valtuuttamina.

  
H. Jenner  
Chairman of the Board of Management

  
S. Reiser  
Director Regulatory Affairs & Certification

Dokumentointivaltuutettu:  
S. Reiser

Alfred Kärcher SE & Co. KG  
Alfred-Kärcher-Str. 28 - 40  
71364 Winnenden (Germany)  
Puh.: +49 7195 14-0  
Faksi: +49 7195 14-2212

Winnenden, 2018/07/20

 Πριν χρησιμοποιήσετε τη συσκευή σας για πρώτη φορά, διαβάστε αυτές τις πρωτότυπες οδηγίες χρήσης, ενεργήστε σύμφωνα με αυτές και κρατήστε τις για μελλοντική χρήση ή για τον επόμενο ιδιοκτήτη.

Πριν την πρώτη ενεργοποίηση διαβάστε οπωσδήποτε τις υποδείξεις ασφαλείας!

## Πίνακας περιεχομένων

Πίνακας περιεχομένων . . . . .	EL	1
Γενικές υποδείξεις . . . . .	EL	1
Χρήση σύμφωνα με τους κανονισμούς. . . . .	EL	1
Υποδείξεις ασφαλείας . . . . .	EL	1
Στοιχεία χειρισμού και λειτουργίας	EL	2
Πριν τη θέση σε λειτουργία . . .	EL	2
Έναρξη λειτουργίας . . . . .	EL	3
Λειτουργία . . . . .	EL	3
Διακοπή της λειτουργίας . . . . .	EL	3
Μεταφορά . . . . .	EL	4
Αποθήκευση . . . . .	EL	4
Φροντίδα και συντήρηση . . . . .	EL	4
Πρόσθετα εξαρτήματα . . . . .	EL	4
Βλάβες. . . . .	EL	5
Τεχνικά χαρακτηριστικά . . . . .	EL	6
Δήλωση Συμμόρφωσης των ΕΕ	EL	6

## Γενικές υποδείξεις

Αν κατά την αφαίρεση της συσκευασίας διαπιστώσετε ζημιές που προκλήθηκαν κατά τη μεταφορά, ειδοποιήστε αμέσως τον προμηθευτή σας.

- Οι προειδοποιητικές πινακίδες και οι πινακίδες υποδείξεων που είναι τοποθετημένες στο μηχάνημα, παρέχουν σημαντικές υποδείξεις για την ακίνδυνη λειτουργία.
- Εκτός από τις υποδείξεις στο εγχειρίδιο λειτουργίας πρέπει να λάβετε παράλληλα υπόψη και τους γενικούς κανονισμούς ασφαλείας και πρόληψης ατυχημάτων που προβλέπει ο νομοθέτης.

## Προστασία περιβάλλοντος



Τα υλικά συσκευασίας είναι ανακυκλώσιμα. Μην πετάτε τη συσκευασία στα οικιακά απορρίμματα, αλλά παραδώστε την προς ανακύκλωση.



Οι παλιές συσκευές περιέχουν ανακυκλώσιμα υλικά, τα οποία θα πρέπει να μεταφέρονται σε σύστημα επαναχρησιμοποίησης. Οι μπαταρίες και οι συσσωρευτές περιέχουν υλικά, τα οποία δεν επιτρέπεται να καταλήξουν στο περιβάλλον. Για τον λόγο αυτόν, διαθέστε τις άχρηστες συσκευές, τις μπαταρίες και τους συσσωρευτές μέσω του κατάλληλου συστήματος διαχείρισης απορριμμάτων.

## Υποδείξεις για τα συστατικά (REACH)

Ενημερωμένες πληροφορίες για τα συστατικά μπορείτε να βρείτε στη διεύθυνση:

[www.kaercher.com/REACH](http://www.kaercher.com/REACH)

## Εγγύηση

Σε κάθε χώρα ισχύουν οι όροι εγγύησης που εκδόθηκαν από την αρμόδια εταιρία μας προώθησης πωλήσεων. Αναλαμβάνουμε τη δωρεάν αποκατάσταση οποιασδήποτε βλάβης στη συσκευή σας, εφόσον οφείλεται σε αστοχία υλικού ή κατασκευασ-

τικό σφάλμα, εντός της προθεσμίας που ορίζεται στην εγγύηση. Σε περίπτωση που επιθυμείτε να κάνετε χρήση της εγγύησης, παρακαλούμε απευθυνθείτε με την απόδειξη αγοράς στο κατάστημα από το οποίο προμηθευτήκατε τη συσκευή ή στην πλησιέστερη εξουσιοδοτημένη υπηρεσία τεχνικής εξυπηρέτησης πελατών μας.

## Εξαρτήματα και ανταλλακτικά

### ⚠ ΚΙΝΔΥΝΟΣ

*Για την αποφυγή ενδεχόμενων κινδύνων, οι επιδιορθώσεις και η τοποθέτηση ανταλλακτικών θα πρέπει να εκτελούνται μόνον από την εξουσιοδοτημένη υπηρεσία εξυπηρέτησης πελατών.*

- Επιτρέπεται να χρησιμοποιούνται μόνο εξαρτήματα και ανταλλακτικά, τα οποία έχουν την έγκριση του κατασκευαστή. Τα γνήσια εξαρτήματα και ανταλλακτικά παρέχουν την εγγύηση της ασφαλούς και άσπογης λειτουργίας της μηχανής.
- Πληροφορίες για παρελκόμενα και ανταλλακτικά θα βρείτε στη διεύθυνση [www.kaercher.com](http://www.kaercher.com).

## Σύμβολα στο εγχειρίδιο οδηγιών

### ⚠ ΚΙΝΔΥΝΟΣ

*Προειδοποιεί για έναν άμεσα επαπειλούμενο κίνδυνο, ο οποίος μπορεί να οδηγήσει σε σοβαρό τραυματισμό ή θάνατο.*

### ⚠ ΠΡΟΕΙΔΟΠΟΙΗΣΗ

*Προειδοποιεί για μια ενδεχομένως επικίνδυνη κατάσταση, η οποία μπορεί να οδηγήσει σε σοβαρό τραυματισμό ή θάνατο.*

### ⚠ ΠΡΟΣΟΧΗ

*Υπόδειξη για μια ενδεχομένως επικίνδυνη κατάσταση, η οποία μπορεί να οδηγήσει σε ελαφρό τραυματισμό ή υλικές βλάβες.*

## Χρήση σύμφωνα με τους κανονισμούς

Χρησιμοποιείτε αυτή τη μηχανική σκούπα αποκλειστικά και μόνο σύμφωνα με τα στοιχεία σ' αυτές τις οδηγίες χειρισμού.

- Αυτό το σάρωθρο προορίζεται για τη σάρωση ακάθαρτων επιφανειών σε εσωτερικούς και εξωτερικούς χώρους.
- Κάθε περαιτέρω χρήση είναι μη αρμόζουσα. Για ζημιές που θα προέκυπταν από ανάρμοστη χρήση, δεν ευθύνεται ο κατασκευαστής – την ευθύνη φέρει αποκλειστικά ο χρήστης.
- Η μηχανή είναι κατάλληλη μόνο για τα δάπεδα που αναφέρονται στις οδηγίες χρήσης.

## Προβλέπιμη κακή χρήση

- Μην σκουπίζετε/αναρροφάτε ποτέ εκρηκτικά υγρά, εύφλεκτα αέρια και πυκνά οξέα και διαλύτες! Σε αυτά ανήκουν η βενζίνη, το νέφτι ή το πετρέλαιο θέρμανσης, τα οποία μπορούν να αναμειχθούν με τον αέρα αναρρόφησης και να δημιουργήσουν εκρηκτικούς ατμούς ή μείγματα. Επιπλέον, η ακετόνη, τα αδιάλυτα οξέα και διαλυτικά μέσα, τα οποία μπορούν να προκαλέσουν διάβρωση στο υλικό της μηχανής.
- Μην σκουπίζετε/αναρροφάτε αντιδραστικές μεταλλικές σκόνες (π.χ. αλουμίνιο, μαγνήσιο, ψευδάργυρος), καθώς

δημιουργούν εκρηκτικά αέρια σε συνδυασμό με ισχυρά αλκαλικά ή όξινα απορρυπαντικά.

- Μην σκουπίζετε/αναρροφάτε αντικείμενα που καίγονται ή έχουν σχηματίσει καύτρα.
- Η συσκευή δεν ενδείκνυται για αναρρόφηση υγρών.
- Απαγορεύεται η παραμονή στην περιοχή κινδύνου. Απαγορεύεται η χρήση σε χώρους όπου υφίσταται κίνδυνος έκρηξης.
- Δεν επιτρέπεται το σπρώξιμο/τράβηγμα ή η μεταφορά αντικειμένων με τη συσκευή αυτή.

## Κατάλληλα δάπεδα

- Ασφαλτος
- Βιομηχανικά δάπεδα
- Δάπεδα χωρίς αρμούς
- Σκυρόδεμα
- Λιθόστρωτο

## Υποδείξεις ασφαλείας

- Η συσκευή αυτή δεν πρέπει να χρησιμοποιείται από άτομα (συμπεριλαμβανομένων των παιδιών) με σωματικές, διανοητικές και αισθητήριες ανεπάρκειες ή άτομα που δεν έχουν την κατάλληλη εμπειρία ή γνώση, εκτός εάν επιτηρούνται από κατάλληλο για την ασφαλεία τους άτομο ή έλαβαν προηγουμένως οδηγίες για την κατάλληλη χρήση της συσκευής. Τα παιδιά πρέπει να επιτηρούνται για να διασφαλιστεί ότι δεν θα παίζουν με τη συσκευή.
- Ο χειριστής της συσκευής πρέπει να την χρησιμοποιεί σύμφωνα με τους κανονισμούς. Λαμβάνετε πάντα υπόψη τις τοπικές συνθήκες και και λάβετε υπόψη την παρουσία άλλων ανθρωπίνων, και ιδιαίτερα παιδιών, κατά την χρήση της συσκευής.
- Προτού την χρησιμοποιήσετε, ελέγχετε την κατάσταση και την ασφάλεια λειτουργίας της μηχανής και των εξαρτημάτων της. Μην χρησιμοποιείτε τη μηχανή εάν η κατάσταση της δεν είναι άσπογη.
- Η μηχανή δεν πρέπει να υποστεί οποιαδήποτε τροποποίηση.
- Γενικά ισχύει: Κρατάτε μακριά από το μηχάνημα εύφλεκτα υλικά (κίνδυνος έκρηξης και πυρκαγιάς).

### ⚠ ΚΙΝΔΥΝΟΣ

*Κίνδυνος τραυματισμού. Πριν από όλες τις εργασίες στη συσκευή, περιστρέψτε το διακόπτη επιλογής προγράμματος στη θέση "OFF" και βγάλτε το φως από την πρίζα.*

### ⚠ ΠΡΟΕΙΔΟΠΟΙΗΣΗ

*Κίνδυνος σύνθλιψης και θραύσης στον ιμάντα, την πλευρική σκούπα, το δοχείο και τη λαβή οδήγησης.*

### ⚠ ΠΡΟΣΟΧΗ

*Κατά την απομάκρυνση γυαλιού, μετάλλου και άλλων υλικών με αιχμηρά άκρα από το δοχείο ρύπων φοράτε πάντα ανθεκτικά προστατευτικά γάντια.*

## Συσκευές με μπαταρίες

### ΥΠΟΔΕΙΞΗ

Η εγγύηση ισχύει μόνο εφόσον χρησιμοποιείτε τις μπαταρίες και τους φορτιστές που συνιστά η Kärcher.

- Πρέπει να τηρούνται οπωσδήποτε οι οδηγίες λειτουργίας του κατασκευαστή του συσσωρευτή. Λαμβάνετε υπόψη τις συστάσεις του νομοθέτη σχετικά με το χειρισμό των συσσωρευτών.
- Ποτέ μην αφήνετε τους συσσωρευτές εκφορτισμένους αλλά φορτίζετε τους το συντομότερο δυνατό.
- Οι συσσωρευτές πρέπει να διατηρούνται πάντοτε καθαροί και στεγνοί προς αποφυγή τυχόν ρευμάτων διαρροής. Προστατέψτε τους συσσωρευτές από ρύπους, π.χ. από μεταλλικές σκόνες.
- Μην τοποθετείτε εργαλεία ή παρόμοια αντικείμενα επάνω στον συσσωρευτή. Κίνδυνος βραχυκυκλώματος και έκρηξης.
- Απαγορεύεται η χρήση ακάλυπτης φλόγας, ο σχηματισμός σπινθήρων ή το κάπνισμα πλησίον του συσσωρευτή ή στο χώρο επαναφόρισής του. Κίνδυνος έκρηξης.
- Οι μεταχειρισμένοι συσσωρευτές πρέπει να διατίθενται με οικολογικό τρόπο σύμφωνα με την οδηγία 91/ 157 ΕΟΚ.

## Στοιχεία χειρισμού και λειτουργίας

### Εικόνα 1, βλ. διπλωμένη σελίδα

- Κυλινδρική βούρτσα
- Φίλτρο αφρολέξ
- Επίπεδο πτυχωτό φίλτρο \*\*
- Φυσητήρας αναρρόφησης σκόνης \*\*
- Μόνωση αναρρόφησης σκόνης \*\*
- Λαβή μεταφοράς
- Δοχείο απορριμμάτων
- Λαβή τινάγματος φίλτρου \*\*
- Περιστρεφόμενη λαβή πίεσης επαφής πλευρικής σκούπας
- Αναρρόφηση σκόνης \*\*
- Διακόπτης προγράμματος
- Λαβή μεταφοράς
- Καλώδιο ρεύματος με φως \*
- Υποδοχή φόρτισης \*\*\*
- Κάλυμμα συσσωρευτή
- Πρόσθετη ασφάλεια
- Ασφάλεια
- Ένδειξη βλάβης στο συσσωρευτή
- Ένδειξη συσσωρευτή
- Μοχλός πίεσης επαφής κυλινδρικού σκουπίσματος
- Θήκη φύλαξης καλωδίου ρεύματος/ μπαταρίας
- Αστεροειδής λαβή στερέωσης λαβής μεταφοράς

\* μόνον στην έκδοση Bp Pack

\*\* μόνον στην έκδοση Adv.

\*\*\* όχι στην έκδοση Bp Pack

## Πριν τη θέση σε λειτουργία

### Αποσυσκευασία

- ➔ Ανοίξτε το χαρτοκιβώτιο από το πλάι και τραβήξτε έξω τη συσκευή. Αν κατά την αφαίρεση της συσκευασίας διαπιστώσετε ζημιές που προκλήθηκαν

κατά τη μεταφορά, ειδοποιήστε αμέσως τον προμηθευτή σας.

## Συναρμολόγηση











### Εικόνα 2, βλ. διπλωμένη σελίδα

- ➔ Στερεώστε την πλευρική σκούπα με τις 3 επισυναπτόμενες βίδες.

## Μπαταρίες

### Υποδείξεις ασφαλείας για τους συσσωρευτές

Κατά τη χρήση συσσωρευτών λάβετε οπωσδήποτε υπόψη τις ακόλουθες προειδοποιητικές υποδείξεις:

	Προσέξτε τις υποδείξεις πάνω στον συσσωρευτή, στις οδηγίες χρήσης και στις οδηγίες λειτουργίας του οχήματος!
	Να φοράτε προστατευτικά γυαλιά!
	Κρατάτε τα παιδιά μακριά από οξέα και συσσωρευτές!
	Κίνδυνος έκρηξης!
	Απαγορεύονται η φωτιά, οι σπινθήρες, το ακάλυπτο φως και το κάπνισμα!
	Κίνδυνος τραυματισμού από οξέα!
	Πρώτες βοήθειες!
	Προειδοποιητική παρατήρηση!
	Απόσυρση!
	Μην ρίχνετε τον συσσωρευτή στον κάδο απορριμμάτων!

Κατά τη χρήση συσσωρευτών λάβετε οπωσδήποτε υπόψη τις ακόλουθες προειδοποιητικές υποδείξεις:

### ⚠ ΚΙΝΔΥΝΟΣ

Κίνδυνος έκρηξης! Μην τοποθετείτε εργαλεία ή παρόμοια αντικείμενα πάνω στη μπαταρία, δηλ. στους τερματικούς πόλους και στη σύνδεση των στοιχείων. Κίνδυνος τραυματισμού! Μην φέρνετε ποτέ τραύματα σε επαφή με μόλυβδο. Μετά την εκτέλεση εργασιών σε μπαταρίες πλένετε πάντοτε τα χέρια σας.

### Εγκατάσταση και σύνδεση του συσσωρευτή

- ➔ Βγάλτε το καπάκι της θήκης συσσωρευτών.
- ➔ Ξεβιδώστε τη βίδα και αφαιρέστε το κάλυμμα του συσσωρευτή.
- ➔ Τοποθετήστε το συσσωρευτή στη βάση στήριξης.

### ⚠ ΠΡΟΕΙΔΟΠΟΙΗΣΗ

Προσέξτε τη σωστή σύνδεση των πόλων! Συνδέστε το καλώδιο σύνδεσης που συνοδεύει τη συσκευή.

- ➔ Συνδέστε τον ακροδέκτη πόλου (κόκκινο καλώδιο) στο θετικό πόλο (+).
- ➔ Συνδέστε τον ακροδέκτη πόλου στον αρνητικό πόλο (-).
- ➔ Τοποθετήστε το κάλυμμα συσσωρευτή και στερεώστε το με τη βίδα.
- ➔ Τοποθετήστε και κουμπώστε το κάλυμμα της θήκης συσσωρευτών.

### ΥΠΟΔΕΙΞΗ

Κατά την αποσυναρμολόγηση της μπαταρίας αποσυνδέστε πρώτα τον αγωγό του αρνητικού πόλου.

Ελέγξτε αν οι πόλοι της μπαταρίας και οι ακροδέκτες των πόλων έχουν επαρκές προστατευτικό γράσο.

### ⚠ ΠΡΟΕΙΔΟΠΟΙΗΣΗ

Πριν θέσετε σε λειτουργία το μηχάνημα φορτίστε τις μπαταρίες.

### Φόρτιση του συσσωρευτή

#### ⚠ ΚΙΝΔΥΝΟΣ

Κίνδυνος ηλεκτροπληξίας. Λάβετε υπόψη τις τιμές του ηλεκτρικού δικτύου και της ασφάλειας - βλ. "Φορτιστής". Χρησιμοποιείτε το φορτιστή μόνον σε ξηρούς χώρους με επαρκή αερισμό.

### ΥΠΟΔΕΙΞΗ

Η διάρκεια της φόρτισης ενός πλήρως αποφορτισμένου συσσωρευτή ανέρχεται σε περίπου 12 ώρες.

### ⚠ ΚΙΝΔΥΝΟΣ

Κίνδυνος τραυματισμού! Τηρείτε τους κανονισμούς ασφαλείας κατά το χειρισμό των μπαταριών. Τηρείτε τις οδηγίες χρήσης του κατασκευαστή του φορτιστή.

### (1) Διαδικασία φόρτισης στην έκδοση Bp Pack

#### ⚠ ΚΙΝΔΥΝΟΣ

Κίνδυνος τραυματισμού!

- ➔ Ο φορτιστής μπορεί να τεθεί σε λειτουργία μόνον εάν το καλώδιο ρεύματος δεν παρουσιάζει βλάβη. Εάν το καλώδιο ρεύματος παρουσιάσει βλάβη, να αντικατασταθεί άμεσα από τον κατασκευαστή, την υπηρεσία εξυπηρέτησης πελατών ή ένα καταρτισμένο άτομο.

### ΥΠΟΔΕΙΞΗ



Η συσκευή είναι εξοπλισμένη με μια μπαταρία που δεν απαιτεί συντήρηση ως βασικό εξοπλισμό.

- ➔ Συνδέστε το φως του καλωδίου του φορτιστή στην πρίζα.

### ΥΠΟΔΕΙΞΗ

Ο φορτιστής ελέγχεται ηλεκτρονικά και τερματίζει αυτόματα τη διαδικασία φόρτισης. Όλες οι λειτουργίες της συσκευής διακόπτονται αυτόματα κατά τη διαδικασία φόρτισης.

Όταν το φως είναι συνδεδεμένο στην πρίζα, η ένδειξη του συσσωρευτή σηματοδοτεί την πρόοδο της διαδικασίας φόρτισης:

	Ο συσσωρευτής φορτίζεται	κίτρινο φως
	Ο συσσωρευτής φορτίστηκε	πράσινο φως

	Βλάβη στο φορτιστή	κόκκινο φως
	Λανθασμένη θέση των πόλων ή μη συνδεδεμένος συσσωρευτής	κόκκινο φως που αναβοσβήνει αργά
	Βλάβη στο συσσωρευτή	κόκκινο φως που αναβοσβήνει γρήγορα

## (2) Διαδικασία φόρτισης στην έκδοση Bp

- Εισαγωγή του καλωδίου φόρτισης του φορτιστή στην υποδοχή της σκούπας
- Εισάγετε το φως του φορτιστή και θέστε σε λειτουργία το φορτιστή.

### Μετά τη φόρτιση

#### Έκδοση Bp Pack:

- Αποσύνδεση του καλωδίου ρεύματος και αποθήκευση:
- Εισάγετε το φως στο κάλυμμα της συσκευής

ή

- ανοίξτε το κάλυμμα της θήκης συσσωρευτών, τοποθετήστε το καλώδιο με το φως πλάι στο συσσωρευτή, βάλτε στη θέση του το κάλυμμα και κουμπώστε το.

#### Έκδοση Bp:

- Σβήστε το φορτιστή και αποσυνδέστε τον από το ηλεκτρικό δίκτυο.
- Βγάλτε το καλώδιο φόρτισης της συσκευής.
- Κλείστε το κάλυμμα της θήκης συσσωρευτών.

### Μέγιστες διαστάσεις συσσωρευτή

Μήκος	Πλάτος	Ύψος
175 mm	166 mm	125 mm

### Αφαίρεση μπαταριών

- Βγάλτε το καπάκι της θήκης συσσωρευτών.
- Ξεβιδώστε τη βίδα και αφαιρέστε το κάλυμμα του συσσωρευτή.
- Αποσυνδέστε το καλώδιο από τον αρνητικό πόλο της μπαταρίας.
- Αποσυνδέστε τον ακροδέκτη από το θετικό πόλο (+).
- Αφαιρέστε τη μπαταρία.
- Διαθέστε τις χρησιμοποιημένες μπαταρίες σύμφωνα με τις ισχύουσες διατάξεις.

## Έναρξη λειτουργίας

### Ρύθμιση λαβής μεταφοράς

#### Εικόνα 3, βλ. διπλωμένη σελίδα

- Χαλαρώστε τις δύο αστεροειδείς λαβές.
- Τραβήξτε το μοχλό μεταφοράς προς τα πίσω και μετακινήστε τον στην επιθυμητή θέση.
- Πιέστε το μοχλό μεταφοράς προς τα εμπρός και ασφαλίστε τον στη θέση του.
- Σφίξτε τις αστεροειδείς λαβές.

## Λειτουργία

### Επιλογή προγραμμάτων

#### Εικόνα 4, βλ. διπλωμένη σελίδα

- 1 OFF – Η συσκευή είναι απενεργοποιημένη.
- 2 Σκούπισμα.
- 3 Σκούπισμα με αναρρόφηση (μόνο στην έκδοση Adv.)

### Λειτουργία σάρωσης

#### Δ ΠΡΟΣΟΧΗ

Μην αναρροφάτε ταινίες συσκευασίας, σύρματα ή παρόμοια υλικά, διότι μπορεί να καταστραφεί ο μηχανισμός σάρωσης.

Ο ιμάντας κίνησης της πλευρικής σκούπας μπορεί να αποσπαστεί από τη θέση του.

Ανασηκώστε την πλευρική σκούπα μόνον όταν η συσκευή είναι απενεργοποιημένη.

#### ΥΠΟΔΕΙΞΗ

Η ταχύτητα οδήγησης πρέπει να προσαρμόζεται στις εκάστοτε συνθήκες προκειμένου να επιτύχετε το βέλτιστο αποτέλεσμα καθαρισμού.

#### ΥΠΟΔΕΙΞΗ

Στη διάρκεια της λειτουργίας, ο κάδος απορριμμάτων πρέπει να αδειάζει σε τακτά διαστήματα.

#### ΥΠΟΔΕΙΞΗ

Για καθαρισμό σε άκρες κατεβάστε επιπρόσθετα τις πλευρικές βούρτσες.

- Μετακινήστε την πλευρική σκούπα προς τα πάνω ή προς τα κάτω ανάλογα με την εργασία.

#### ΥΠΟΔΕΙΞΗ

Η σκόνη που σηκώνει η πλευρική σκούπα δεν αναρροφάται. Χρησιμοποιείτε την πλευρική σκούπα μόνο για σκούπισμα στις άκρες.

- Ρυθμίστε το διακόπτη προγράμματος στη θέση σκούπισματος ή σκούπισματος με αναρρόφηση.

	KM 70/30 C Bp KM 70/30 C Bp Pack	KM 70/30 C Bp Adv. KM 70/30 C Bp Pack Adv.
Στεγνό δάπεδο	Σκούπισμα	Σκούπισμα με αναρρόφηση
Υγρό δάπεδο	Σκούπισμα	Σκούπισμα

- Σπρώξτε τη συσκευή πάνω από την επιθυμητή επιφάνεια.

### Ρύθμιση της πίεσης επαφής των βουρτσών

#### Εικόνα 5, βλ. διπλωμένη σελίδα

- Ανασηκώστε το μοχλό πίεσης επαφής του κυλίνδρου σκούπισματος, ρυθμίστε τον και κατεβάστε τον.
- + Αύξηση της πίεσης επαφής.
- Μείωση της πίεσης επαφής.
- Περιστρέψτε τη λαβή ρύθμισης της πίεσης επαφής της πλευρικής σκούπας.
- + Αύξηση της πίεσης επαφής.

- Μείωση της πίεσης επαφής.

#### ΥΠΟΔΕΙΞΗ

Η υπερβολικά υψηλή πίεση εφαρμογής συνεπάγεται μεγαλύτερη κατανάλωση ενέργειας και συνεπώς μικρότερη διάρκεια χρήσης.

### Αναρρόφηση χονδρών ρύπων

#### Εικόνα 6, βλ. διπλωμένη σελίδα

- Πιέστε ελαφρά προς τα κάτω τη λαβή μεταφοράς, ώστε η συσκευή να ανασηκωθεί προς τα πάνω.
- Σπρώξτε τη συσκευή πάνω από τους ρύπους με το πρόσθιο τμήμα της ανασηκωμένο.
- Κατεβάστε και πάλι τη συσκευή.

### Ένδειξη συσσωρευτή

Η ένδειξη του συσσωρευτή εμφανίζει την κατάσταση φόρτισης του συσσωρευτή στη διάρκεια της εργασίας:

	πλήρως	πράσινο φως
	30% φορτισμένος	κίτρινο φως
	10% φορτισμένος	κόκκινο χρώμα που αναβοσβήνει
	Προστασία από πλήρη εκφόρτιση, η συσκευή απενεργοποιείται	κόκκινο φως

### Άδειασμα του κάδου απορριμμάτων

#### Δ ΠΡΟΕΙΔΟΠΟΙΗΣΗ

Κίνδυνος τραυματισμού από τον περιστρεφόμενο κύλινδρο σκούπισματος.

- Πριν την αφαίρεση του κάδου απορριμμάτων, περιστρέψτε οπωσδήποτε το διακόπτη επιλογής προγράμματος στη θέση „OFF“ και περιμένετε να σταματήσει η περιστροφή του κυλίνδρου σκούπισματος.

#### ΥΠΟΔΕΙΞΗ

Εμφάνιση σκόνης. Εάν είναι δυνατό, τινάζετε το φίλτρο και αδειάζετε τον κάδο απορριμμάτων στο ύπαιθρο.

- Περιστρέψτε το διακόπτη προγράμματος στη θέση "OFF".
- Μόνο για την έκδοση Adv.: Τραβήξτε και αφήστε πολλές φορές τη λαβή τινάγματος φίλτρου.
- Μόνο για την έκδοση Adv.: Μετακινήστε το τμήμα αναρρόφησης προς τα επάνω.
- Τραβήξτε από τη λαβή το δοχείο ρύπων προς τα πάνω και βγάλτε το από τη συσκευή.

#### Εικόνα 7, βλ. διπλωμένη σελίδα

- Διαθέστε τους ρύπους σύμφωνα με τους τοπικούς κανονισμούς.

### Διακοπή της λειτουργίας

Όταν το μηχανικό σάρωθρο δεν χρησιμοποιείται για μεγάλο χρονικό διάστημα, λάβετε υπόψη τα εξής σημεία:

- Τοποθετήστε τη σκούπα πάνω σε επίπεδη επιφάνεια.

- Τοποθέτηση του μοχλού πίεσης επαφής του κυλίνδρου καθαρισμού τελείως στη θέση «-» (τελείως προς τα πίσω).
- Ασφαλίστε τη σκούπα ώστε να μην μπορεί να κυλήσει.
- Καθαρίστε το μηχανικό σάρωθρο εσωτερικά και εξωτερικά.
- Σταθμεύστε τη μηχανή σε ασφαλές και στεγνό μέρος.
- Αποσυνδέστε το συσσωρευτή.
- Φορτίστε το συσσωρευτή και επαναφορτίστε τον έπειτα από περίπου δύο μήνες.

## Μεταφορά

### ΠΡΟΣΟΧΗ

*Κίνδυνος τραυματισμού και βλάβης! Κατά τη μεταφορά λάβετε υπόψη το βάρος της συσκευής.*

- Περιστρέψτε το διακόπτη προγράμματος στη θέση "OFF".
- Για τη φόρτωση της συσκευής, ανασηκώστε την από τις λαβές μεταφοράς.
- Ασφαλίστε τη μηχανή με τάκους στους τροχούς.
- Ασφαλίστε το μηχάνημα με ιμάντες ή σχοινιά.
- Κατά τη μεταφορά με οχήματα, ασφαλίστε τη συσκευή έναντι ενδεχόμενης ολίθησης και ανατροπής, σύμφωνα με τις εκάστοτε ισχύουσες κατευθυντήριες οδηγίες.

## Αποθήκευση

### ΠΡΟΣΟΧΗ

*Κίνδυνος τραυματισμού και βλάβης! Κατά την αποθήκευση λάβετε υπόψη το βάρος της συσκευής.*

Η συσκευή αυτή μπορεί να αποθηκεύεται μόνο σε εσωτερικούς χώρους.

## Φροντίδα και συντήρηση

### ⚠ ΚΙΝΔΥΝΟΣ

*Κίνδυνος τραυματισμού!*

- Πριν από κάθε εργασία στη συσκευή περιστρέψτε το διακόπτη επιλογής προγράμματος στη θέση "OFF" και αποσυνδέστε το καλώδιο του αρνητικού πόλου της μπαταρίας.

*Κίνδυνος βραχυκυκλώματος!*

- Μην καθαρίζετε τη συσκευή με σύστημα ψεκασμού νερού.

### ⚠ ΠΡΟΣΟΧΗ

- Μην χρησιμοποιείτε ισχυρά και σκληρά απορρυπαντικά.

## Εσωτερικός καθαρισμός της συσκευής

### ⚠ ΠΡΟΕΙΔΟΠΟΙΗΣΗ

*Κίνδυνος τραυματισμού!*

- Φοράτε μάσκα προστασίας από τη σκόνη και προστατευτικά γυαλιά.
- Καθαρίστε τη μηχανή με πεπιεσμένο αέρα.
- Καθαρίζετε τη μηχανή με υγρό πανί εμποτισμένο σε διάλυμα ήπιου απορρυπαντικού.

## Εξωτερικός καθαρισμός της μηχανής

- Καθαρίζετε τη μηχανή με υγρό πανί εμποτισμένο σε διάλυμα ήπιου απορρυπαντικού.

## Διαστήματα συντήρησης

### Καθημερινή συντήρηση:

- Ελέγξτε τον κύλινδρο σκουπίσματος για φθορές και μπερδεμένους ιμάντες.
- Ελέγξτε τη λειτουργία όλων των στοιχείων χειρισμού.

### Εβδομαδιαία συντήρηση:

- Καθαρίστε τα δύο φίλτρα από αφρολέξ με τρεχούμενο νερό.
- Μόνο για την έκδοση Adv.: Ελέγξτε το επίπεδο πτυχωτό φίλτρο.
- Ελέγξτε την απρόσκοπτη κίνηση των κινητών τμημάτων.
- Ελέγξτε τα άκρα μόνωσης στο σημείο σκουπίσματος για φθορές.

### Συντήρηση ανά εξάμηνο:

- Ελέγξτε την τάση, τη φθορά και τη λειτουργία των ιμάντων κίνησης.

### Συντήρηση λόγω φθοράς:

- Αντικαταστήστε τα στεγανοποιητικά παρεμβύσματα.
- Αντικαταστήστε την κυλινδρική βούρτσα.
- Αντικαταστήστε τις πλευρικές βούρτσες.

*Περιγραφή, βλέπε κεφάλαιο Εργασίες συντήρησης*

## Εργασίες συντήρησης

### ΥΠΟΔΕΙΞΗ

*Όλες οι εργασίες σέρβις και συντήρησης, σε περίπτωση συντήρησης από τον πελάτη, πρέπει να εκτελούνται από εξειδικευμένο τεχνικό. Σε περίπτωση ανάγκης μπορείτε να ζητήσετε ανά πάσα στιγμή τη βοήθεια ενός αντιπροσώπου της εταιρίας Kärcher.*

- Τοποθετήστε τη σκούπα πάνω σε επίπεδη επιφάνεια.
- Περιστρέψτε το διακόπτη προγράμματος στη θέση "OFF".

### Αντικατάσταση πλευρικής βούρτσας

- Ξεβιδώστε 3 βίδες.
- Αντικαταστήστε την πλευρική σκούπα και βιδώστε τις.

### Αντικατάσταση της κυλινδρικής βούρτσας

Η αντικατάσταση είναι απαραίτητη, εάν η απόδοση της σκούπας μειωθεί εμφανώς λόγω της φθοράς των βουρτσών και δεν είναι πλέον δυνατή η ρύθμισή τους με το "μοχλό πίεσης επαφής του κυλίνδρου".

- Αφαιρέστε το δοχείο ρύπων.

### Εικόνα 8, βλ. διπλωμένη σελίδα

- Τραβήξτε το μοχλό πίεσης επαφής του κυλίνδρου σκουπίσματος προς τα πίσω.
- Ξεβιδώστε 3 βίδες σε κάθε πλευρά του κυλίνδρου.
- Αποσυνδέστε τα δύο μισά του κυλίνδρου και αφαιρέστε τα.
- Τοποθετήστε δύο νέα μισά στον άξονα του κυλίνδρου σκουπίσματος. Προσέξτε ώστε η θέση των ακίδων να είναι σωστή.

- Βιδώστε και σφίξτε τις βίδες.

### Αντικατάσταση άκρων στεγανοποίησης

- Ξεβιδώστε τις βίδες όπως φαίνεται στην αντίστοιχη εικόνα.
- Αφαιρέστε τα άκρα στεγανοποίησης και αντικαταστήστε τα με νέα.
- Βιδώστε και σφίξτε ξανά τις βίδες.

**Πρόσθιο άκρο στεγανοποίησης** (στο δοχείο ρύπων)

**Εικόνα 9, βλ. διπλωμένη σελίδα**

### Οπίσθιο άκρο στεγανοποίησης

**Εικόνα 10, βλ. διπλωμένη σελίδα**

### Πλευρικά άκρα στεγανοποίησης

**Εικόνα 11, βλ. διπλωμένη σελίδα**

### Αντικατάσταση επίπεδου πτυχωτού φίλτρου (μόνο στην έκδοση Adv.)

- Τραβήξτε και αφήστε πολλές φορές τη λαβή τινάγματος φίλτρου.
- Μετακινήστε το τμήμα αναρρόφησης προς τα επάνω.

### Εικόνα 12, βλ. διπλωμένη σελίδα

- Ανασηκώστε και αφαιρέστε το επίπεδο πτυχωτό φίλτρο και τοποθετήστε ένα νέο.

### Καθαρισμός του φίλτρου από αφρολέξ

- Τραβήξτε και αφαιρέστε και τα δύο φίλτρα από αφρολέξ.
- Καθαρίστε τα φίλτρα με τρεχούμενο νερό και αφήστε τα να στεγνώσουν.
- Σπρώξτε τα φίλτρα από αφρολέξ στο περίβλημα. Προσέξτε ώστε τα φίλτρα να είναι καλύπτουν πλήρως όλες τις πλευρές.

## Πρόσθετα εξαρτήματα

**Κύλινδρος σκουπίσματος, μαλακός**  
Κωδ. παραγγελίας 6.903-995.0

Για λεπτή σκόνη σε όλες τις επιφάνειες σε εξωτερικούς και εσωτερικούς χώρους (με αντοχή στην υγρασία)

**Κύλινδρος σκουπίσματος, σκληρός**  
Κωδ. παραγγελίας 6.903-999.0

Για την απομάκρυνση επίμονων ρύπων σε εξωτερικούς χώρους

**Κύλινδρος σκουπίσματος, αντιστατικός**  
Κωδ. παραγγελίας 6.907-023.0

Για επιφάνειες που αναπτύσσουν στατικό ηλεκτρισμό, όπως είναι τα χαλιά ή οι συνθετικοί χλοοτάπητες



## Βλάβες

### ⚠ **ΚΙΝΔΥΝΟΣ**

Κίνδυνος τραυματισμού!

→ Πριν από κάθε εργασία στη συσκευή περιστρέψτε το διακόπτη επιλογής προγράμματος στη θέση "OFF" και αποσυν-

δέστε το καλώδιο του αρνητικού πόλου της μπαταρίας.

Βλάβη	Αντιμετώπιση
Η συσκευή δεν ξεκινά	Ελέγξτε την ασφάλεια και αντικαταστήστε την, εάν είναι απαραίτητο *
	Ελέγξτε το συσσωρευτή και φορτίστε τον, εάν είναι απαραίτητο
Η μηχανή δεν σαρώνει σωστά	Ελέγξτε την κυλινδρική και τις πλευρικές βούρτσες για τυχόν φθορές. Εν ανάγκη αντικαταστήστε τις.
	Ελέγξτε τη μόνωση για φθορές και αντικαταστήστε την, εάν είναι απαραίτητο
Η μηχανή δημιουργεί σκόνη	Αδειάστε το δοχείο απορριμμάτων.
	Ελέγξτε το φίλτρο σκόνης, καθαρίστε το ή αντικαταστήστε το (μόνο στην έκδοση Adv.)
	Ελέγξτε τη μόνωση για φθορές και αντικαταστήστε την, εάν είναι απαραίτητο
Αναποτελεσματική σάρωση στις άκρες	Αντικαταστήστε τις πλευρικές σκούπες
	Ελέγξτε τη μόνωση για φθορές και αντικαταστήστε την, εάν είναι απαραίτητο
Ανεπαρκής αναρρόφηση (μόνο στην έκδοση Adv.)	Ελέγξτε τη στεγανοποίηση του κιβωτίου φίλτρου
	Ελέγξτε τη μόνωση στο τμήμα αναρρόφησης σκόνης
Η κυλινδρική βούρτσα δεν περιστρέφεται	Αφαιρέστε τυχόν ταινίες ή τα σχοινιά από την κυλινδρική βούρτσα
	Μείωση επιφάνειας σκουπίσματος: Τοποθέτηση του μοχλού πίεσης επαφής του κυλίνδρου καθαρισμού στην κατεύθυνση «-».

## Τεχνικά χαρακτηριστικά

		KM 70/30 C Bp Pack	KM 70/30 C Bp Adv	KM 70/30 C Bp Pack Adv
Μήκος x Πλάτος x Ύψος	mm	1200 x 770 x 1050	1200 x 770 x 1050	1200 x 770 x 1050
Διάμετρος κυλινδρικής βούρτσας	mm	240	240	240
Διάμετρος πλευρικών βουρτσών	mm	320	320	320
Απόδοση επιφανείας μέγ.	m <sup>2</sup> /h	2800	2800	2800
Πλάτος εργασίας χωρίς/με πλευρική βούρτσα	mm	480 / 700	480 / 700	480 / 700
Χωρητικότητα δοχείου ρύπων	l (kg)	30 (42)	30 (42)	30 (42)
Ισχύς εισόδου με λειτουργία των βουρτσών	W	150	150	150
Ισχύς εισόδου με αναρρόφηση σκόνης	W	—	45	45
<b>Συσσωρευτής (μόνο στην έκδοση Pack)</b>				
Τάση	V	12	12	12
Απόδοση	Ah	22, 26 *	---	22, 26 *
Χρόνος φόρτισης πλήρως εκφορτισμένου συσσωρευτή	h	12	---	12
Διάρκεια λειτουργίας ύστερα από πολλαπλές φορτίσεις	h	ca. 3,5	---	ca. 2,5
Είδος προστασίας	IP	X3	---	X3
<b>Φορτιστής (μόνο στην έκδοση Pack)</b>				
Τάση ηλεκτρικού δικτύου	V~	230	---	230
<b>Αναρρόφηση σκόνης</b>				
Επιφάνεια φίλτρου - φίλτρο λεπτόκοκκης σκόνης	m <sup>2</sup>	---	0,61	0,61
Κατηγορία εφαρμογής φίλτρου για σκόνη μη επικίνδυνη για την υγεία	—	---	U	U
Ονομαστική υποπίεση συστήματος αναρρόφησης	kPa	---	0,7	0,7
Ονομαστική παροχή όγκου συστήματος αναρρόφησης	l/s	---	43	43
<b>Περιβαλλοντικές συνθήκες</b>				
Θερμοκρασία	°C	0 bis +45	0 bis +45	0 bis +45
Υγρασία αέρα, χωρίς συμπύκνωση	%	40 - 90	40 - 90	40 - 90
Επιτρεπόμενο συνολικό βάρος	kg	56	58	58
Απόβαρο (βάρος μεταφοράς)	kg	45 / 47 **	38 / 42 **	48 / 51 **
<b>Μετρούμενες τιμές κατά EN 60335-2-72</b>				
Συνολική τιμή κραδασμών σε βραχίονες	m/s <sup>2</sup>	<2,5	<2,5	<2,5
Αβεβαιότητα K	m/s <sup>2</sup>	0,2	0,2	0,2
Επιτρεπόμενη στάθμη ηχητικής ισχύος L <sub>PA</sub>	dB (A)	59	59	59
Αβεβαιότητα K <sub>PA</sub>	dB (A)	2	2	2
Επιτρεπόμενη στάθμη ηχητικής ισχύος L <sub>WA</sub> + Αβεβαιότητα K <sub>WA</sub>	dB (A)	75	75	75
*ανάλογα με τον τύπο της μπαταρίας? ** με συσκευασία				

### Δήλωση Συμμόρφωσης των ΕΕ

Δια της παρούσης δηλώνουμε ότι το μηχάνημα που χαρακτηρίζεται παρακάτω, με βάση τη σχεδίαση και την κατασκευή του, υπό τη μορφή που διατίθεται στην αγορά, πληροί στις σχετικές βασικές απαιτήσεις ασφαλείας και υγιεινής των οδηγίων της ΕΕ. Η παρούσα δήλωση παύει να ισχύει σε περίπτωση τροποποιήσεων του μηχανήματος χωρίς προηγούμενη συνεννόηση μαζί μας.

**Προϊόν:** Μηχανική σκούπα  
**Τύπος:** 1.517-xxx  
**Σχετικές οδηγίες των ΕΕ**  
2006/42/ΕΚ (+2009/127/ΕΚ)  
2014/30/ΕΕ

2000/14/ΕΚ  
**Εφαρμοσθέντα εναρμονισμένα πρότυπα**  
EN 60335-1  
EN 60335-2-29  
EN 60335-2-72  
EN 62233: 2008  
EN 55012: 2007 + A1: 2009  
EN 55014-1:2006 + A2:2011  
EN 55014-2: 1997 + A2: 2008  
EN 61000-3-2: 2014  
EN 61000-3-3: 2013  
EN 61000-6-2: 2005  
**Εφαρμοσθείσα διαδικασία συμμόρφωσης**  
2000/14/ΕΚ: Παράρτημα V

### στάθμη ηχητικής πίεσης dB(A)

Μετρημένη: 73  
Εγγυημένη: 75  
Οι υπογράφωντες ενεργούν κατ' εντολή του και με εξουσιοδότηση της διεύθυνσης της επιχείρησης.

  
H. Jenner

Chairman of the Board of Management

  
S. Reiser

Director Regulatory Affairs & Certification

Υπεύθυνος τεκμηρίωσης: S. Reiser  
Alfred Karcher SE & Co. KG  
Alfred-Karcher-Str. 28 - 40  
71364 Winnenden (Germany)  
Τηλ.: +49 7195 14-0  
Φαξ: +49 7195 14-2212 Winnenden,  
2018/07/20



Cihazın ilk kullanımından önce bu orijinal kullanma kılavuzunu okuyun, bu kılavuza göre davranın ve daha sonra kullanım veya cihazın sonraki sahiplerine vermek için bu kılavuzu saklayın. İlk kullanımdan önce güvenlik uyarılarını mutlaka okuyun!

## İçindekiler

İçindekiler	TR	1
Genel bilgiler	TR	1
Kurallara uygun kullanım	TR	1
Güvenlik uyarıları	TR	1
Kullanım ve çalışma elemanları	TR	2
Cihazı çalıştırmaya başlamadan önce	TR	2
İşletime alma	TR	3
Çalıştırma	TR	3
Durdurma	TR	3
Taşıma	TR	3
Depolama	TR	3
Koruma ve Bakım	TR	3
Özel aksesuar	TR	4
Arızalar	TR	4
Teknik Bilgiler	TR	5
AB uygunluk bildirisi	TR	5

## Genel bilgiler

Ambalajı açarken bir nakliye hasarı tespit edilirse, satış merkezinizi bilgilendirin.

- Cihazın üzerindeki uyarı ve bilgi tabelaları tehlikesiz kullanım için önemli bilgiler verir.
- Kullanım kılavuzundaki uyarıların yanında yerel yönetimin belirlediği güvenlik ve kaza önleme talimatları dikkate alınmalıdır.

## Çevre koruma



Ambalaj malzemeleri geri dönüş-türülebilir. Ambalaj malzemelerini evinizin çöpüne atmak yerine lütfen tekrar kullanılabilecekleri yerlere gönderin.



Eski cihazlarda, yeniden değerlendirme işlemine tabi tutulması gereken değerli geri dönüşüm malzemeleri bulunmaktadır. Piller ve aküler çevreye yayılmaması gereken, zararlı maddeler içerir. Bu nedenle eski cihazlar, piller ve aküleri lütfen uygun toplama sistemleri aracılığıyla imha edin.

## İçindekiler hakkında uyarılar (REACH)

İçindekiler hakkında ayrıntılı bilgileri bulabileceğiniz adres:

[www.kaercher.com/REACH](http://www.kaercher.com/REACH)

## Garanti

Her ülkede yetkili distribütörümüz tarafından verilmiş garanti şartları geçerlidir. Garanti süresi içinde cihazınızda oluşan muhtemel hasarları, arızanın kaynağı üretim veya malzeme hatası olduğu sürece ücretsiz olarak karşılıyoruz. Garanti hakkınızdan yararlanmanızı gerektiren bir durum olduğu zaman, ilgili faturanız ile birlikte satıcınıza veya size en yakın yetkili servisimize başvurunuz.

## Aksesuarlar ve yedek parçalar

### ⚠ TEHLİKE

*Tehlikeleri önlemek için, onarımlar ve yedek parça montajı sadece yetkili müşteri hizmetleri tarafından yapılmalıdır.*

- Sadece üretici tarafından onaylanmış aksesuar ve yedek parçalar kullanılmalıdır. Orijinal aksesuar ve orijinal yedek parçalar, cihazın güvenli ve arızasız bir biçimde çalışmasının güvencesidir.
- Aksesuarlar ve yedek parçalar hakkında bilgi için sitemizi ziyaret edin: [www.kaercher.com](http://www.kaercher.com).

## Kullanım kılavuzundaki semboller

### ⚠ TEHLİKE

*Ağır bedensel yaralanmalar ya da ölüme neden olan direkt bir tehlikeye karşı uyarır.*

### ⚠ UYARI

*Ağır bedensel yaralanmalar ya da ölüme neden olabilecek olası tehlikeli bir duruma karşı uyarır.*

### ⚠ TEDBİR

*Hafif bedensel yaralanmalar ya da maddi hasarlara neden olabilecek olası tehlikeli bir durum uyarısı.*

## Kurallara uygun kullanım

Bu süpürme makinesini sadece bu kullanım kılavuzundaki bilgilere uygun olarak kullanın.

- Bu süpürme makinesi, iç ve dış alanlarda kirlenmiş yüzeyleri temizlemek için üretilmiştir.
- Bunun dışındaki her türlü kullanım, amacına uygun olmayan kullanım olarak geçerlidir. Bu nedenle ortaya çıkan hasarlar için üretici hiçbir sorumluluk üstlenmez; bu konudaki riski tek başına kullanıcı üstlenir.
- Cihaz, sadece kullanım kılavuzunda açıklanan zeminler için uygundur.

## Öngörülebilir hatalı kullanım

- Asla patlayıcı sıvılar, yanıcı gazlar ve de inceltilmiş asit ve çözücü süpürmeyiniz/madde temizlemeyiniz! Buna, emilen havayal girdaba tutulduğu zaman patlayıcı buharlar oluşturabilen benzin, tiner veya motorin de dahil edilir, ayrıca aseton, inceltilmiş asit ve çözücü madde de sayılabilir, çünkü bunlar cihazda kullanılmakta olan malzemelere bulaşabilir.
- Reaktif metal tozlarını (örn. alüminyum, magnezyum, çinko), kesinlikle süpürmeyin/emdirmeyin, bu tozlar güçlü alkali ya da asitli temizlik maddeleri ile bağlantılı olarak patlayıcı gazlar oluşur.
- Yanan veya kor halindeki maddeleri süpürmeyiniz/temizlemeyiniz.
- Cihaz sıvıların süpürülmesi için uygun değildir.
- Tehlike bölgesinde bulunmak yasaktır. Patlama tehlikesi olan odalarda cihazın çalıştırılması yasaktır.
- Bu cihazla nesnelere itilmesi/çekilmesi veya taşınmasına izin verilmez.

## Uygun zeminler

- Asfalt
- Sanayi zeminleri
- Çimentolu döşeme
- Beton
- Kaldırım taşları

## Güvenlik uyarıları

- Bu cihaz, güvenlikleri için yetkili bir kişi tarafından gözetim altında tutulmadıkları ya da cihazın nasıl kullanılacağına yönelik gerekli talimatları almadıkları sürece fiziksel, duyuusal ya da ruhsal açıdan kısıtlı yeteneklere sahip ya da deneyimleri ve/veya bilgileri yetersiz kişiler (çocuklar dahil) için üretilmemiştir. Cihazla oynamadıklarından emin olmak için çocuklar gözetim altında tutulmalıdır.
- Kullanıcı personel cihazı talimatlara uygun olarak kullanılmalıdır. Personel, yerel kuralları dikkate almalı ve çalışma sırasında özellikle çocuklar olmak üzere 3. şahıslara dikkat etmelidir.
- Cihaz, çalışma düzenleriyle birlikte kullanılmadan önce düzgün durum ve çalışma güvenliği kontrollerinden geçirilmelidir. Eğer hasar veya eksik var ise kullanılmamalıdır.
- Cihaz üzerinde değişiklikler yapılmamalıdır.
- Genel olarak şu geçerlidir: Kolay tutuşabilen maddeleri cihazdan uzak tutun (Patlama/yanma tehlikesi).

### ⚠ TEHLİKE

*Yaralanma tehlikesi. Cihazdaki tüm çalışmalardan önce program seçim anahtarını "OFF" konumuna getirin ve elektrik fişini çekin.*

### ⚠ UYARI

*Kayış, yan fırça, hazne, sürgü demirinde sıkışma ve kesilme tehlikesi.*

### ⚠ TEDBİR

*Toz haznesinden cam, metal ya da diğer keskin kenarlı malzemeleri çıkartırken sağlam koruyucu eldivenler takın.*

## Aküyle çalışan cihazlar

### NOT

*Sadece Kärcher tarafından tavsiye edilen aküler ve şarj cihazlarını kullanın, garanti yükümlülüğü bulunmaktadır.*

- Akü üreticisi ve şarj cihazı üreticisinin kullanma talimatlarına mutlaka uyulmalıdır. Akülerin kullanılmasına yönelik yasalara dikkat edin.
- Aküleri kesinlikle boşalmış durumda bırakmayın, aksine mümkün olduğunca kısa süre içinde tekrar şarj edin.
- Kaçak akımları önlemek için aküleri her zaman temiz ve kuru tutun. Metal tozları gibi kirlere koruyun.
- Her hangi bir alet ya da benzeri cisimleri akünün üzerine koymayın. Kısa devre ve patlama tehlikesi.
- Kesinlikle akünün yakınında ya da akü şarj bölümünde açık ateşle çalışmayın, kıvılcım oluşturmayın ya da sigara içmeyin. Patlama tehlikesi.

- Kullanılmış aküleri, 91/ 157 EWG sayılı AB yönetmeliğine uygun olarak çevreye zarar vermeyecek şekilde imha edin.

## Kullanım ve çalışma elemanları

### Resim 1, Bkz. Diğer sayfa

- 1 Döner silindir
  - 2 Köpük filtre
  - 3 Yatık filtre \*\*
  - 4 Toz emme fanı \*\*
  - 5 Toz emme contası \*\*
  - 6 Taşıma kolu
  - 7 Süpürme haznesi
  - 8 Filtre silkeleme kolu \*\*
  - 9 Yan fırça basıncı döner kolu
  - 10 Toz emme \*\*
  - 11 Program anahtarı
  - 12 İtme yayı
  - 13 Soketli elektrik kablosu \*
  - 14 Şarj fişi \*\*\*
  - 15 Akü kapağı
  - 16 Yedek sigorta
  - 17 Sigorta
  - 18 Akü arıza göstergesi
  - 19 Akü göstergesi
  - 20 Süpürme merdanesinin baskı basıncı kolu
  - 21 Elektrik kablosu-Saklama/akü bölmesi
  - 22 Sürgü demiri sabitlemesinin yıldız kolu
- \* Sadece Bp Pack versiyonunda  
\*\* Sadece Adv. versiyonunda  
\*\*\* Bp Pack versiyonunda bulunmaz

## Cihazı çalıştırmaya başlamadan önce

### Ambalajdan çıkarma

- Kartonu yandan açın ve cihazı dışarı çekin.  
Ambalajı açarken bir nakliye hasarı tespit edilirse, satış merkezini bilgilendirin.

### Montaj

#### Resim 2, Bkz. Diğer sayfa

- Yan fırçayı, ekteki 3 civatayla sabitleyin.

### Aküler

#### Akülerin güvenlik uyarıları

Akülerdeki çalışmalar sırasında aşağıdaki uyarıları mutlaka dikkate alın:

	Akü, kullanım kılavuzu ve araç kullanım kılavuzundaki uyarılara dikkat edin!
	Koruyucu gözlük kullanın!
	Çocukları asit ve akülerden uzak tutun!
	Patlama tehlikesi!
	Ateş, kıvılcım, açık ışık ve sigara içmek yasaktır!

	Yaralanma tehlikesi!
	İlk yardım!
	Uyarı notu!
	Tasfiye edilmesi!
	Aküyü çöp bidonuna atmayın!

Akülerdeki çalışmalar sırasında aşağıdaki uyarıları mutlaka dikkate alın:

#### ⚠ TEHLİKE

Patlama tehlikesi! Akünün üzerine, yani uç kutupları ve hücre konektörlerine herhangi bir alet ya da benzeri bir madde koymayın. Yaralanma tehlikesi! Yaraları kesinlikle kurşunla temas ettirmeyin. Akülerdeki çalışmalardan sonra ellerinizi yıkayın.

#### Akünün takılması ve bağlanması

- Akü bölmesinin kapağını çıkartın.
- Civatayı sökün ve akü kapağını çıkarın.
- Aküyü akü tutucu konumuna getirin.

#### ⚠ UYARI

Kutupların doğru olmasına dikkat edin. Birlikte teslim edilen bağlantı kablosunu takın.

- Kutup terminalini (kırmızı kablo) artı kutba (+) bağlayın.
- Kutup terminalini eksi kutba (-) bağlayın.
- Akü kapağını yerleştirin ve civatayla sabitleyin.
- Akü bölmesinin kapağını oturtun ve kilitleyin.

#### NOT

Aküyü sökerken önce eksi kutup kablosunu çıkartın.

Akü kutuplarında ve kutup terminallerinde kutup koruyucu gresle yeterli düzeyde koruma kontrolü yapın.

#### ⚠ UYARI

Cihazı devreye sokmadan önce aküleri şarj edin.

#### Aküyü şarj edin

#### ⚠ TEHLİKE

Elektrik çarpma tehlikesi. Akım hattı şebekesine ve sigortaya dikkat edin - bkz. "Şarj cihazı".

Şarj cihazını sadece yeterli havalandırma bulunan kuru bölümlerde kullanın!

#### NOT

Akü boşken şarj süresi yaklaşık 12 saattir.

#### ⚠ TEHLİKE

Yaralanma tehlikesi! Akülerle uğraşırken güvenlik talimatlarını dikkate alın. Şarj cihazı üreticisinin kullanım talimatını dikkate alın.

### (1) Bp Pack varyantında şarj işlemi

#### ⚠ TEHLİKE

Yaralanma tehlikesi!

- Şarj cihazı, sadece elektrik kablosu hasar görmemişse çalıştırılmalıdır. Hasar görmüş bir elektrik kablosu, zaman kaybetmeden üretici, müşteri hizmetleri ya da kalifiye bir kişi tarafından değiştirilmelidir.

#### NOT

Cihaz, standart olarak bakım gerektirmeyen bir aküyle donatılmıştır.

- Şarj cihazının elektrik fişini prize takın.

#### NOT

Şarj cihazı elektronik olarak ayarlanmıştır ve şarj işlemi otomatik olarak tamamlar. Şarj işlemi sırasında cihazın tüm fonksiyonları otomatik olarak durdurulur.

Akü göstergesi, elektrik fişi takılmış durumda dayken şarj işleminin ilerleyişini gösterir:

	Akü şarj ediliyor	sarı olarak yanar
	Akü şarj edildi	Yeşil olarak yanar
	Şarj cihazı arızalı	Kırmızı olarak yanar
	Akü kutupları test bağlanmış ya da bağlanmamış	yavaşça kırmızı olarak yanıp söner
	Akü arızalı	hızlı şekilde kırmızı olarak yanıp söner

### (2) Bp varyantında şarj işlemi

- Şarj cihazının şarj kablosunu süpürgecinin şarj fişine takın
- Şarj cihazının elektrik fişini takın ve şarj cihazını çalıştırın.

#### Şarj işleminden sonra

#### Bp Pack varyantı:

- Elektrik kablosunu sökün ve toplayın:
  - Elektrik fişini cihazın kapağına takın veya
  - Akü bölmesinin kapağını açın, kabloyu soketle birlikte akünün yanına toplayın, akü bölmesinin kapağını oturtun ve kilitleyin

#### Bp varyantı:

- Şarj cihazını kapatın ve şebekeden ayırın.
- Şarj kablosunu cihazdan sökün.
- Akü bölmesinin kapağını kapatın.

#### Maksimum akü ölçüleri

Uzunluk	Genişlik	Yükseklik
175 mm	166 mm	125 mm

#### Akülerin sökülmesi

- Akü bölmesinin kapağını çıkartın.
- Civatayı sökün ve akü kapağını çıkarın.
- Kabloyu akünün eksi kutbundan sökün.
- Kutup terminalini artı kutuptan (-) sökün.
- Bataryayı çıkartın.
- Kullanılmış aküyü geçerli düzenlemele-re göre tasfiye edin.

## İşletime alma

### Sürgü demirinin ayarlanması

#### Resim 3, Bkz. Diğer sayfa

- Her iki yıldız kolu gevşetin.
- Sürgü demirini geriye çekin ve istediğiniz pozisyona çevirin.
- Sürgü demirini öne doğru bastırın ve kilitleyin.
- Yıldız kolları sıkın.

## Çalıştırma

### Programın seçilmesi

#### Resim 4, Bkz. Diğer sayfa

- 1 OFF - Cihaz kapalıdır
- 2 Süpürme.
- 3 Süpürerek emme (sadece Adv. varyantı).

### Süpürme modu:

#### ⚠ **TEDBİR**

Paket bantları, teller veya benzeri cisimleri süpürmeyin, bunlar süpürge mekanizmasının zarar görmesine neden olur.

Yan fırçanın tahrik kayışı aşağı doğru fırlayabilir. Yan fırçayı sadece cihaz kapalıyken yukarı çevirin.

#### **NOT**

En uygun temizleme sonucunu elde etmek için, sürüş hızı ortama ayarlanmalıdır.

#### **NOT**

Süpürme haznesi, çalışma sırasında düzenli aralıklarla boşaltılmalıdır.

#### **NOT**

Yan kenarları temizlerken ayrıca yan süpürgeleri alçaltın.

→ Yan fırçayı, göreve bağlı olarak yukarı ya da aşağı çevirin.

#### **NOT**

Yan fırça tarafından döndürülerek yükseltilemeyen toz emilmez. Süpürme sırasında yan fırçayı kenara yerleştirin.

→ Program düğmesini süpürme ya da süpürerek emme konumuna getirin.

	KM 70/30 C Bp KM 70/30 C Bp Pack	KM 70/30 C Bp Adv. KM 70/30 C Bp Pack Adv.
Kuru zemin	Süpürme	Süpürerek emme
Islak zemin	Süpürme	Süpürme

→ Cihazı süpürülecek yüzeye itin.

### Fırça baskı basıncının ayarlanması

#### Resim 5, Bkz. Diğer sayfa

- Süpürme merdanesinin baskı basıncı kolunu kaldırın, ayarlayın, indirin.
  - + Baskı basıncı artar.
  - Baskı basıncı azalır.
- Yan fırça baskı basıncı döner kolunu döndürerek ayarlayın.
  - + Baskı basıncı artar.
  - Baskı basıncı azalır.

#### **NOT**

Çok yüksek baskı basıncı, enerji ihtiyacının artması ve bununla birlikte kısa kullanım süresi anlamına gelir.

### Kaba kirin alınması

#### Resim 6, Bkz. Diğer sayfa

- Cihazın öne doğru kalkması için, sürgü demirini hafifçe aşağı bastırın.
- Ön bölümü yukarıdayken, cihazı kaba kirin üzerine itin.
- Cihazı tekrar indirin.

### Akü göstergesi

Akü göstergesi, çalışma sırasında akünün şarj seviyesini gösterir:

	dolu	Yeşil olarak yanar
	Kalan kapasite % 30	sarı olarak yanar
	Kalan kapasite % 10	Kırmızı olarak yanıp söner
	Boşalmaya karşı koruma, cihaz kapanır	Kırmızı olarak yanar

### Süpürge haznesinin boşaltılması

#### ⚠ **UYARI**

Dönen süpürme merdanesi nedeniyle yaralanma tehlikesi.

- Süpürme haznesini çıkartmadan önce, program seçme anahtarını mutlaka "OFF" konumuna getirin ve süpürme merdanesi durana kadar bekleyin.

#### **NOT**

Toz oluşumu. Filtrenin silkelenmesi ve süpürme haznesinin boşaltılması işlemlerini mümkün olduğunca açık alanda yapın.

- Program düğmesini "OFF" konumuna getirin.
- Sadece Adv. varyantı: Filtre silkeleme kolunu birkaç kez çekin ve bırakın.
- Sadece Adv. varyantı: Toz emme parçasını yukarı doğru çevirin.
- Süpürme haznesini kolundan tutup yukarı çekin ve cihazdan çıkartın.

#### Resim 7, Bkz. Diğer sayfa

- Süpürülen malzemeyi yerel talimatlara göre imha edin.

## Durdurma

Süpürme makinesi uzun süre boyunca kullanılmadığı zaman aşağıdaki hususları dikkate alın:

- Süpürme makinesini düz bir yüzeye bırakın.
- Süpürge silindirinin temas basıncı kolunu tamamen „-“ üzerine getirin (tamamen arkaya).
- Süpürme makinesini kaymaya karşı emniyete alın.
- Süpürme makinesini içten ve dıştan temizleyin.
- Cihazı korumalı ve kuru bir yere bırakın.
- Akü kutup başlarını çıkartın.
- Aküyü şarj edin ve yaklaşık 2 aylık aralıklarla şarj etmeye devam edin.

## Taşıma

### TEDBİR

Yaralanma ve hasar tehlikesi! Taşıma sırasında cihazın ağırlığına dikkat edin.

- Program düğmesini "OFF" konumuna getirin.
- Yükleme için, cihazı taşıyıcı kollardan kaldırın.
- Cihazı tekerleklerden takozlar koyarak emniyet altına alın.
- Cihazı gergili kemerlerle veya halatlarla emniyet altına alın.
- Araçlarda taşıma sırasında, cihazı geçerli yönetmeliklere göre kaymaya ve devrilmeye karşı emniyete alın.

## Depolama

### TEDBİR

Yaralanma ve hasar tehlikesi! Depolama sırasında cihazın ağırlığına dikkat edin.

Bu cihaz sadece iç mekanlarda depolanmalıdır.

## Koruma ve Bakım

#### ⚠ **TEHLİKE**

Yaralanma tehlikesi!

- Cihazdaki tüm çalışmalarından önce, program seçme düğmesini "OFF" konumuna getirin ve eksi kutbundaki kablo-yu aküden sökün.

Kısa devre tehlikesi!

- Cihazı su püskürterek temizlemeyin.

#### ⚠ **TEDBİR**

- Agresif ve aşındırıcı temizlik maddesi kullanmayın.

### Cihazın iç temizliği

#### ⚠ **UYARI**

Yaralanma tehlikesi!

- Toz koruyucu maske ve koruyucu gözlük takın.
- Cihaza tazyikli havayla üfleme yapın.
- Cihazı, hafif yıkama çözültisine batırılmış nemli bir bezle temizleyin.

### Cihazın dış temizliği

- Cihazı, hafif yıkama çözültisine batırılmış nemli bir bezle temizleyin.

### Bakım aralıkları

#### Günlük bakım:

- Süpürme merdanesinde ve yan fırçada aşınma ve sarılmış bant kontrolü yapın.
- Tüm kumanda elemanlarına ait fonksiyonu kontrol edin.

#### Haftalık bakım:

- Her iki köpük filtreyi akan su altında temizleyin.
- Sadece Adv. varyantı: Yatık filtreyi kontrol edin.
- Hareketli parçalarda kolay çalışma kontrolü yapın.
- Süpürme bölgesindeki conta çitalarına aşınma kontrolü yapın.

#### Altı aylık bakım:

- Tahrik kayışının gerilimi, aşınması ve çalışmasını kontrol edin.

#### Aşınmaya göre bakım:

- Sızdırmaz çitaları değiştirin.
- Döner silindiri değiştirin.
- Yan süpürgeleri değiştirin.

Açıklama için bkz. Bakım çalışmaları bölümü.

## Bakım çalışmaları

### NOT

Müşterinin talebi sonucundaki tüm servis ve bakım çalışmaları, yetkili bir uzman tarafından uygulanmalıdır. İhtiyaç anında, her zaman bir Kärcher yetkili servisine başvurulabilir.

- Süpürme makinesini düz bir yüzeye bırakın.
- Program düğmesini "OFF" konumuna getirin.

### Yan süpürgelerin değiştirilmesi

- 3 sabitleme civatasını sökün.
- Yan fırçayı değiştirin ve vidalayın.

### Döner silindirin değiştirilmesi

Kılların açınması nedeniyle süpürme sonucu belirgin bir şekilde kötüleşir ve "süpürme merdanesi baskı basıncı kolu" ile bir ayarlama mümkün olmazsa, değiştirme gereklidir.

- Süpürme haznesini çıkartın.

### Resim 8, Bkz. Diğer sayfa

- Süpürme merdanesinin baskı basıncı kolunu tümüyle geriye çekin.
- Süpürme merdanesinin her iki tarafındaki 3 civatayı sökün.

- Merdanelerin yarı bölümlerini dışarı çekin ve çıkartın.
- Yeni merdane parçalarını süpürme merdanesi miline oturtun. Bu sırada, kavrama piminin doğru oturmasına dikkat edin.
- 3 civatayı vidalayın ve sıkın.

### Conta çıtalarının değiştirilmesi

- Civataları, ilgili resimde gösterildiği gibi sökün.
- Conta çitasını çıkartın ve yeni conta çitasıyla değiştirin.
- 3 civatayı tekrar vidalayın ve sıkın.

### Ön conta çitası (süpürme haznesinde) Resim 9, Bkz. Diğer sayfa

### Arka conta çitası Resim 10, Bkz. Diğer sayfa

### Yan conta çıtaları Resim 11, Bkz. Diğer sayfa

### Yatık filtrenin değiştirilmesi (sadece Adv. varyantı)

- Filtre silkeleme kolunu birkaç kez çekin ve bırakın.
- Toz emme parçasını yukarı doğru çevirin.

### Resim 12, Bkz. Diğer sayfa

- Yatık filtreyi dışarı doğru kaldırmak ve yeni yatık filtreyi yerleştirin.

### Köpük filtrenin temizlenmesi

- Her iki köpük filtreyi dışarı çekin.
- Köpük filtreyi akan su altında temizleyin ve kurutun.
- Köpük filtreyi muhafazanın içine doğru itin. Köpük filtrelerin her tarafta sızdırmaz bir şekilde dayanmasına dikkat edin.

## Özel aksesuar

### Süpürme silindiri, yumuşak

Sipariş no. 6.903-995,0

Dış ve iç bölgelerdeki tüm yüzeylerde bulunan ince tozlar için (ıslanmaya dayanıklı)

### Süpürme silindiri, sert

Sipariş no. 6.903-999,0

Dış bölgelerde sabit şekilde yapışan kirleri temizlemek için

### Süpürme merdanesi, antistatik

Sipariş no. 6.907-023,0

Halılar veya yapay çimler gibi statik olarak yüklenebilen yüzeyler için

## Arızalar

### ⚠ TEHLİKE

Yaralanma tehlikesi!

- Cihazdaki tüm çalışmalarından önce, program seçme düğmesini "OFF" konumuna getirin ve eksi kutbundaki kabloyu aküden sökün.

Arıza	Arızanın giderilmesi
Cihaz çalıştırılmıyor	Sigortayı kontrol edin, gerekirse değiştirin * Aküyü kontrol edin, gerekirse şarj edin
Cihaz doğru süpürmüyor	Döner silindirde ve yan süpürgelerde aşınma kontrolü yapın, gerekirse silindiri değiştirin Conta çıtalarına aşınma kontrolü yapın, ihtiyaç anında çıtaları değiştirin
Cihaz toz kaldırıyor	Süpürge haznesini boşaltın Toz filtresini kontrol edin, temizleyin ya da değiştirin (sadece Adv. varyantı) Conta çıtalarına aşınma kontrolü yapın, ihtiyaç anında çıtaları değiştirin
Kenar bölgede kötü süpürme	Yan süpürgeleri değiştirin Conta çıtalarına aşınma kontrolü yapın, ihtiyaç anında çıtaları değiştirin
Yetersiz emme gücü (sadece Adv. varyantı).	Filtre kutusu contasını kontrol edin Toz emme contasını kontrol edin
Döner silindir dönmüyor	Bantları veya ipleri döner silindirden çıkartın. Süpürme seviyesini azaltın: Süpürge silindirinin temas basıncı kolunu "–" yönüne getirin.

## Teknik Bilgiler

		KM 70/30 C Bp Pack	KM 70/30 C Bp Adv	KM 70/30 C Bp Pack Adv
Uzunluk x Genişlik x Yükseklik	mm	1200 x 770 x 1050	1200 x 770 x 1050	1200 x 770 x 1050
Döner silindir çapı	mm	240	240	240
Yan süpürge çapı	mm	320	320	320
Maksimum yüzey gücü	m <sup>2</sup> /s	2800	2800	2800
Yan süpürgeli/süpürgelessiz çalışma genişliği	mm	480 / 700	480 / 700	480 / 700
Süpürme haznesinin hacmi	l (kg)	30 (42)	30 (42)	30 (42)
Fırça çekişinin güç çekışı	W	150	150	150
Toz emme sisteminin güç çekışı	W	–	45	45
<b>Akü (Sadece Pack varyantı)</b>				
Gerilim	V	12	12	12
Kapasite	Ah	22, 26 *	---	22, 26 *
Tam olarak boşalmış akünün şarj süresi	saat	12	---	12
Birden çok kez şarj edildikten sonra çalışma süresi	saat	ca. 3,5	---	ca. 2,5
Koruma şekli	IP	X3	---	X3
<b>Şarj cihazı (Sadece Pack varyantı)</b>				
Şebeke gerilimi	V~	230	---	230
<b>Toz emme</b>				
İnce toz filtresi filtre yüzeyi	m <sup>2</sup>	---	0,61	0,61
Sağlığı tehdit eden tozlar için filtre kullanım kategorisi	–	---	U	U
Emme sisteminin nominal vakumu	kPa	---	0,7	0,7
Emme sisteminin nominal hacim akımı	l/s	---	43	43
<b>Çevre koşulları</b>				
Sıcaklık	°C	0 bis +45	0 bis +45	0 bis +45
Hava nemi, çiy ile ıslanmamıştır	%	40 - 90	40 - 90	40 - 90
Müsaade edilen toplam ağırlık	kg	56	58	58
Boş ağırlık (taşıma ağırlığı)	kg	45 / 47 **	38 / 42 **	48 / 51 **
<b>60335-2-72'a göre belirlenen değerler</b>				
Kolların toplam titreşim değeri	m/s <sup>2</sup>	<2,5	<2,5	<2,5
Güvensizlik K	m/s <sup>2</sup>	0,2	0,2	0,2
Ses basıncı seviyesi L <sub>pA</sub>	dB(A)	59	59	59
Güvensizlik K <sub>pA</sub>	dB(A)	2	2	2
Ses basıncı seviyesi L <sub>WA</sub> + Güvensizlik K <sub>WA</sub>	dB(A)	75	75	75
* Akü tipine bağlı olarak				
** ambalaj ile				

### AB uygunluk bildirisi

İşbu belge ile aşağıda tanımlanan makinenin konsepti ve tasarımı ve tarafımızdan piyasaya sürülen modeliyle AB yönetmeliklerinin temel teşkil eden ilgili güvenlik ve sağlık yükümlülüklerine uygun olduğunu bildiririz. Onayımız olmadan cihazda herhangi bir değişiklik yapılması durumunda bu beyan geçerliliğini yitirir.

**Ürün:** Süpürge makinesi

**Tip:** 1.517-xxx

**İlgili AB yönetmelikleri**

2006/42/EG (+2009/127/EG)

2014/30/EU

2000/14/EG

**Kullanılmış olan uyumlu standartlar**

EN 60335-1

EN 60335-2-29

EN 60335-2-72

EN 62233: 2008

EN 55012: 2007 + A1: 2009

EN 55014-1:2006 + A2:2011

EN 55014-2: 1997 + A2: 2008

EN 61000-3-2: 2014

EN 61000-3-3: 2013

EN 61000-6-2: 2005

**Kullanılan uyumluluk değerlendirme yöntemleri**

2000/14/EG: Ek V

**Ses şiddeti dB(A)**

Ölçülen: 73

Garanti edilen: 75

len:

İmzası bulunanlar, işletme yönetimi adına

ve işletme yönetimi tarafından verilen veka-

lete dayanarak işlem yapar.

  
H. Jenner  
Chairman of the Board of  
Management

  
S. Reiser  
Director Regulatory Affairs &  
Certification

Dokümantasyon yetkilisi:

S. Reiser

Alfred Kärcher SE & Co. KG  
Alfred-Kärcher-Str. 28 - 40  
71364 Winnenden (Germany)  
Tel.: +49 7195 14-0  
Faks: +49 7195 14-2212

Winnenden, 2018/07/20



Перед первым применением вашего прибора прочитайте эту оригинальную инструкцию по эксплуатации, после этого действуйте соответственно и сохраните ее для дальнейшего пользования или для следующего владельца.

Перед первым вводом в эксплуатацию следует ознакомиться с инструкцией по безопасности!

## Оглавление

Оглавление . . . . .	RU	1
Общие указания . . . . .	RU	1
Использование по назначению	RU	1
Указания по технике безопасности . . . . .	RU	1
Описание элементов управления и рабочих узлов . . . . .	RU	2
Перед началом работы . . . . .	RU	2
Начало работы . . . . .	RU	3
Эксплуатация . . . . .	RU	3
Вывод из эксплуатации . . . . .	RU	4
Транспортировка . . . . .	RU	4
Хранение . . . . .	RU	4
Уход и техническое обслуживание . . . . .	RU	4
Специальные принадлежности	RU	5
Неполадки . . . . .	RU	5
Технические данные . . . . .	RU	6
Заявление о соответствии EU	RU	6

## Общие указания

При обнаружении во время распаковки аппарата повреждений, полученных в результате транспортировки, следует немедленно обратиться в торговую организацию, продавшую вам данное изделие.

- Предупредительные и указательные таблички, прикрепленные к прибору, содержат важную информацию, необходимую для безопасной эксплуатации прибора.
- Наряду с указаниями по технике безопасности, содержащимися в руководстве по эксплуатации, необходимо также соблюдать общие положения законодательства по технике безопасности и предотвращению несчастных случаев.

## Защита окружающей среды



Упаковочные материалы пригодны для вторичной обработки. Поэтому не выбрасывайте упаковку вместе с домашними отходами, а сдайте ее в один из пунктов приема вторичного сырья.



Старые приборы содержат ценные перерабатываемые материалы, подлежащие передаче в пункты приема вторичного сырья. Батареи и аккумуляторы содержат вещества, которые не должны попасть в окружающую среду. Пожалуйста, утилизируйте старые приборы и аккумуляторы через соответствующие системы приемки отходов.

## Инструкции по применению компонентов (REACH)

Актуальные сведения о компонентах приведены на веб-узле по следующему адресу:

[www.kaercher.com/REACH](http://www.kaercher.com/REACH)

## Гарантия

В каждой стране действуют соответственно гарантийные условия, изданные уполномоченной организацией сбыта нашей продукции в данной стране. Возможные неисправности прибора в течение гарантийного срока мы устраняем бесплатно, если причина заключается в дефектах материалов или ошибках при изготовлении. В случае возникновения претензий в течение гарантийного срока просьба обращаться, имея при себе чек о покупке, в торговую организацию, продавшую вам прибор или в ближайшую уполномоченную службу сервисного обслуживания.

Дата выпуска отображается на заводской табличке в закодированном виде.

При этом отдельные цифры имеют следующее значение:

Пример: 30190

3 год выпуска  
0 столетие выпуска  
1 десятилетие выпуска  
9 вторая цифра месяца выпуска  
0 первая цифра месяца выпуска

Таким образом, в данном примере код 30190 означает дату выпуска 09/(2)013.

## Принадлежности и запасные детали

### ⚠ ОПАСНОСТЬ

*Во избежание опасности, ремонт и установку запасных деталей должны выполнять только авторизированные сервисные центры.*

- Разрешается использовать исключительно те принадлежности и запасные детали, использование которых было одобрено изготовителем. Использование оригинальных принадлежностей и оригинальных запасных деталей гарантирует Вам надежную работу прибора.
- Информацию о принадлежностях и запчастях вы можете найти на сайте [www.kaercher.com](http://www.kaercher.com).

## Символы в руководстве по эксплуатации

### ⚠ ОПАСНОСТЬ

*Предупреждает о грозящей опасности, которая может привести к тяжелым увечьям или к смерти.*

### ⚠ ПРЕДУПРЕЖДЕНИЕ

*Предупреждает о возможной потенциально опасной ситуации, которая может привести к тяжелым увечьям или к смерти.*

### ⚠ ОСТОРОЖНО

*Указание относительно возможной потенциально опасной ситуации, которая может привести к легким травмам или повлечь материальный ущерб.*

## Использование по назначению

Используйте эту подметающую машину исключительно в соответствии с указаниями данного руководства по эксплуатации.

- Данная подметающая машина предназначена для подметания загрязненных поверхностей в помещении и на улице.
- Любой другой вид использования прибора считается использованием не по назначению. Изготовитель прибора не несет ответственности за вред, причиненный вследствие такого использования. Ответственность за подобное использование несет только пользователь.
- Прибор предназначен только для работы на поверхностях, указанных в данном руководстве по эксплуатации.

## Умышленное неправильное применение

- Никогда не выполняйте подметания/всасывания прибором взрывоопасных жидкостей, горючих газов, а также концентрированных кислот и растворителей!
- Запрещается уборка/всасывание реактивной металлической пыли (например, алюминия, магния, цинка) в соединении с сильными щелочными или кислотными моющими средствами. Это может привести к возникновению взрывоопасных газов.
- Не допускать подметания/всасывания прибором горящих или тлеющих предметов.
- Прибор не приспособлен для сметания жидкостей.
- Запрещено находиться в опасной зоне. Эксплуатация прибора во взрывоопасных зонах запрещается.
- Запрещается двигать/тащить или транспортировать предметы с помощью данного устройства.

## Подходящие поверхности

- Асфальт
- Промышленные полы
- Сплошной (наливной) пол
- Бетон
- Брусчатка

## Указания по технике безопасности

- Это устройство не предназначено для использования людьми (в том числе и детей) с ограниченными физическими, сенсорными или умственными способностями или лицами с отсутствием опыта и/или знаний, за исключением случаев, если за обеспечением безопасности их работы наблюдают специально подготовленные лица или они получают от них указания, касающиеся использования устройства. Необходимо сле-



дит за детьми, не разрешать им играть с устройством.

- Обслуживающее лицо обязано использовать прибор в соответствии с назначением. Обслуживающее лицо должен учитывать местные особенности и при работе с прибором следить за третьими лицами, находящимися поблизости, особенно детьми.
- Перед началом работы аппарат и рабочие приспособления следует проверить на их надлежащее состояние и их соответствие требованиям безопасности. Если состояние прибора не является безупречным, использовать его не разрешается.
- Запрещается вносить изменения в прибор.
- В качестве общего положения действует следующее правило: не допускать соприкосновения прибора с легковоспламеняющимися веществами (опасность взрыва/пожара).

#### ⚠ ОПАСНОСТЬ

Опасность травмы. Перед проведением любых работ с прибором повернуть переключатель выбора программ в положение "OFF" и вытащить штепсельную вилку из розетки.

#### ⚠ ПРЕДУПРЕЖДЕНИЕ

Опасность заземления и пореза о ремень, боковые щетки, бак, ведущую дугу.

#### ⚠ ОСТОРОЖНО

При удалении из мусорного бака стекла, металла или других материалов с острыми краями носить плотные защитные перчатки.

### Устройства, работающие от аккумулятора

#### УВЕДОМЛЕНИЕ

Право на гарантийное обслуживание сохраняется только в случае использования рекомендуемых Kärcher аккумуляторов и зарядных устройств.

- Следует обязательно соблюдать инструкцию по эксплуатации производителя аккумулятора и зарядного устройства. Соблюдайте указания законодательства по обращению с аккумуляторами.
- Никогда не оставляйте разряженный аккумулятор, и как можно скорее снова зарядите его.
- Поддерживайте аккумуляторы всегда в чистом и сухом виде во избежание утечки тока. Защищать от попадания грязи, например, металлической пыли.
- Не класть инструменты или подобные предметы на аккумулятор. Опасность короткого замыкания и взрыва.
- Ни в коем случае не обращаться с огнем, искрить или курить вблизи аккумулятора или в аккумуляторной. Опасность взрыва.
- Использованные аккумуляторы следует утилизировать, согласно Дирек-

тиве ЕС 91/ 157 EWG, без ущерба для окружающей среды.

### Описание элементов управления и рабочих узлов

Рис. 1, см. обратную сторону

- 1 Подметающий вал
- 2 Поропластовый фильтр
- 3 Плоский складчатый фильтр \*\*
- 4 Нагнетатель отсоса пыли \*\*
- 5 Уплотнение отсоса пыли \*\*
- 6 рукоятка для ношения прибора
- 7 Резервуар для сбора мусора
- 8 Ручка вытряхивания фильтра \*\*
- 9 Поворотная ручка прижима боковых щеток
- 10 Отсос пыли \*\*
- 11 Переключатель программ
- 12 ведущая дуга
- 13 Сетевой шнур со штепсельной вилкой \*
- 14 Зарядное гнездо \*\*\*
- 15 Кожух аккумулятора
- 16 Резервный предохранитель
- 17 Предохранитель
- 18 Указатель неполадок аккумулятора
- 19 Индикатор аккумулятора
- 20 Рычаг прижима метущего валька
- 21 Хранение кабеля питания/аккумуляторный отсек
- 22 грибовая рукоятка крепления ведущей дуги

\* только версия Vp Pack

\*\* только версия Adv.

\*\*\* не у версии Vp Pack

### Перед началом работы

#### Распаковывание

→ Открыть коробку с боку и вынуть аппарат.

При обнаружении во время распаковывания аппарата повреждений, полученных в результате транспортировки, следует немедленно обратиться в торговую организацию, продавшую вам данное изделие.

#### Монтаж



Рис. 2, см. обратную сторону

→ Закрепить боковые щетки с помощью 3 прилагаемых винтов.

#### Аккумуляторы

#### Указания по технике безопасности по обращению с аккумуляторами

При обращении с аккумуляторами следует соблюдать следующие предупредительные указания:

	Соблюдать указания на аккумуляторе, в инструкции по пользованию и руководстве по эксплуатации прибора!
	Носить защиту для глаз!

	Не допускать детей к электротолкату и аккумуляторам!
	Опасность взрыва!
	Запрещается разведение огня, искрение, открытые источники света и курение!
	Опасность получения химических ожогов!
	Первая помощь!
	Предупредительная маркировка!
	Утилизация!
	Не выбрасывать аккумулятор в мусорный контейнер!

При обращении с аккумуляторами следует соблюдать следующие предупредительные указания:

#### ⚠ ОПАСНОСТЬ

Опасность взрыва! Не класть инструменты или подобные предметы на аккумулятор, т.е. конечные полюса и на соединители элементов.

Опасность получения травм! Ни в коем случае не допускать контакта свинца с ранами. После работ с аккумулятором необходимо помыть руки.

#### Установить аккумулятор и подключить его

- Снять крышку аккумуляторного отсека.
- Вывернуть винт и снять кожух аккумулятора.
- Поставить аккумулятор в держатель аккумулятора.

#### ⚠ ПРЕДУПРЕЖДЕНИЕ

Соблюдать правильную полярность. Закрепить подключающий кабель, находящийся в комплекте поставки.

- Подключить полюсный зажим (красный кабель) к полюсу (+).
- Подключить полюсный зажим к отрицательному полюсу (-).
- Установить кожух аккумулятора и закрепить его винтом.
- Снять крышку аккумуляторного отсека.

#### УВЕДОМЛЕНИЕ

При демонтаже аккумулятора сначала следует отсоединить провод от отрицательного полюса.

Проверить, надежно ли защищает смазка полюса аккумулятора и клеммы.

#### ⚠ ПРЕДУПРЕЖДЕНИЕ

Перед началом работы прибора зарядить аккумуляторы.

## Зарядка аккумулятора

### ⚠ ОПАСНОСТЬ

Опасность удара электрическим током. Обратить внимание на электропроводку и защиту предохранителем – см. «Зарядное устройство».

Зарядное устройство использовать только в сухих помещениях с достаточной вентиляцией!

### УВЕДОМЛЕНИЕ

Время зарядки разряженного аккумулятора составляет прибл. 12 часов.

### ⚠ ОПАСНОСТЬ

Опасность травмы! Соблюдать правила техники безопасности при обращении с батареями. Соблюдать инструкцию по применению от производителя зарядного устройства.

## (1) Процесс зарядки варианта Vp Pack

### ⚠ ОПАСНОСТЬ

Опасность получения травм!

➔ Зарядное устройство можно применять, только если не поврежден кабель питания. Поврежденный кабель сетевого питания следует немедленно заменить с помощью производителя, сервисной службы или квалифицированного лица.



### УВЕДОМЛЕНИЕ

Аппарат серийно оснащается необслуживаемым аккумулятором.

➔ Вставьте штепсельную вилку зарядного устройства в электророзетку.

### УВЕДОМЛЕНИЕ

Электронная система управляет зарядным устройством и автоматически завершает процесс зарядки. Все функции устройства в ходе процесса зарядки прерываются автоматически. При вставленной штепсельной вилке в электророзетку индикатор зарядки аккумулятора показывает ход процесса зарядки:

	Аккумулятор заряжается	горит желтым светом:
	Аккумулятор заряжен	горит зеленым светом
	Дефект зарядного устройства	горит красным светом
	перепутаны полюсы аккумулятора или он не подключен	медленно мигает красным светом
	Дефект аккумулятора	быстро мигает красным светом

## (2) Процесс зарядки варианта Vp

➔ Подключить зарядный кабель зарядного устройства в гнездо зарядки подметальной машины

➔ Включить в сеть штепсельную вилку и включить зарядное устройство.

## После завершения процесса зарядки

### Вариант Vp Pack:

➔ Отсоединить и сложить кабель питания:

– Вставить штепсельную вилку в капот аппарата.

или

– Открыть крышку аккумуляторного отсека, кабель со штекером уложить рядом с аккумулятором, установить крышку аккумуляторного отсека и зафиксировать.

### Вариант Vp:

➔ Выключить зарядное устройство и отсоединить его от сети.

➔ Отключить зарядный кабель от аппарата.

➔ Закрыть крышку аккумуляторного отсека.

### Максимальные габариты аккумуляторов

Длина	Ширина	Высота
175 mm	166 mm	125 mm

### Вынуть аккумуляторы

➔ Снять крышку аккумуляторного отсека.

➔ Вывернуть винт и снять кожух аккумулятора.

➔ Отсоединить зажим кабеля от клеммы отрицательного полюса аккумулятора.

➔ Отключить полюсный зажим от положительного полюса (+).

➔ Удалить батарею.

➔ Использованный аккумулятор следует утилизировать согласно действующим предписаниям.

## Начало работы

### Настройка положение ведущей дуги

#### Рис. 3, см. оборотную сторону

- ➔ Отпустить обе грибовые ручки.
- ➔ Ведущую дугу потянуть вниз и наклонить в желаемую позицию.
- ➔ Нажать ведущую дугу вперед и зафиксировать.
- ➔ Затянуть грибовые ручки.

## Эксплуатация

### Выбор программы

#### Рис. 4, см. оборотную сторону

- 1 OFF – аппарат выключен.
- 2 Подметание.
- 3 Подметание и всасывание (только вариант Adv.).

### Подметание

#### ⚠ ОСТОРОЖНО

Не допускать попадания в машину упаковочных лент, проволоки и т.д., так как это может привести к повреждению подметающего механизма.

Может соскочить вниз приводной ремень боковых щеток. Боковые щетки поднимать вверх только при выключенном аппарате.

## УВЕДОМЛЕНИЕ

Для достижения оптимального результата работы необходимо соразмерять скорость движения с местными условиями.

### УВЕДОМЛЕНИЕ

Во время работы следует регулярно удалять содержимое из резервуара для сбора мусора.

### УВЕДОМЛЕНИЕ

При чистке краев следует дополнительно опускать боковые щетки.

➔ Боковые щетки поднимать вверх или опускать вниз в зависимости от задания.

### УВЕДОМЛЕНИЕ

Пыль, поднятая боковыми щетками, не всасывается. Использовать боковые щетки только при подметании у краев.

➔ Установить переключатель программ на подметание или подметание и всасывание.

	KM 70/30 C Vp Pack KM 70/30 C Vp Pack	KM 70/30 C Vp Adv. KM 70/30 C Vp Pack Adv.
Сухой пол	Подметание	Подметание и всасывание
Влажный пол	Подметание	Подметание

➔ Передвигать аппарат по подметаемой площади.

### Переставить давление прижима щеток

#### Рис. 5, см. оборотную сторону

- ➔ Поднять рычаг прижима метущего вала, переставить и опустить.
  - + Повысить силу нажима.
  - Понизить силу нажима.
- ➔ Переставить поворотную ручку прижима боковых щеток с помощью поворачивания.
  - + Повысить силу нажима.
  - Понизить силу нажима.

### УВЕДОМЛЕНИЕ

Слишком высокое давление прижима вызывает повышенный расход энергии, что приводит к сокращению продолжительности работы.

### Сбор крупной грязи

#### Рис. 6, см. оборотную сторону

- ➔ Ведущую дугу слегка нажать вниз, с тем, чтобы аппарат слегка преподнялся спереди.
- ➔ Аппарат передвинуть через крупную грязь с приподнятой передней частью.
- ➔ Снова опустить аппарат.

### Индикатор аккумулятора

Индикатор аккумулятора во время работы показывает состояние зарядки аккумулятора:

	полный	горит зеленым светом
	30% остаточной мощности	горит желтым светом:
	10% остаточной мощности	мигает красным цветом
	защита от глубокой разрядки, аппарат отключается	горит красным светом

### Опорожнить резервуар для сбора мусора

#### ⚠ ПРЕДУПРЕЖДЕНИЕ

Опасность получения травмы от вращающейся цилиндрической щетки.

- Перед тем как снять мусорный бак, обязательно поверните переключатель выбора программ в положение „OFF“ и дождитесь, пока щетка перестанет вращаться.

#### УВЕДОМЛЕНИЕ

Образование пыли. Вытряхивание фильтра и опорожнение мусорного бака следует по возможности проводить на улице.

- Переключатель выбора программ повернуть в позицию „OFF“.
- Только вариант Adv.: Несколько раз потянуть и отпустить ручку стягивания фильтра.
- Только вариант Adv.: Поднять всасыватель пыли вверх.
- Потянуть бак вверх за ручку и вынуть его из аппарата.

#### Рис. 7, см. оборотную сторону

- Мусор утилизировать в соответствии с местными предписаниями.

### Вывод из эксплуатации

Если подметающая машина не используется в течение длительного времени, следует соблюдать следующие пункты:

- Поставить подметающую машину на ровной поверхности.
- Полностью установить рычаг давления прижима цилиндрической щетки в положение «–» (назад до упора).
- Принять меры против непроизвольного качения подметающей машины.
- Очистить подметающую машину снаружи и внутри.
- Поставить аппарат в защищенном и сухом месте.
- Отсоединить клеммы аккумуляторной батареи.
- Аккумулятор следует зарядить, а затем заряжать прикл. каждые два месяца.

### Транспортировка

#### ОСТОРОЖНО

Опасность получения травм и повреждений! При транспортировке следует обратить внимание на вес устройства.

- Переключатель выбора программ повернуть в позицию „OFF“.

- Для перегрузки поднять аппарат за ручки для переноски.
- Зафиксировать аппарат, подложив под его колеса клинья.
- Закрепить аппарат натяжными ремнями или канатами.
- При перевозке аппарата в транспортных средствах следует учитывать действующие местные государственные нормы, направленные на защиту от скольжения и опрокидывания.

### Хранение

#### ОСТОРОЖНО

Опасность получения травм и повреждений! При хранении следует обратить внимание на вес устройства. Это устройство разрешается хранить только во внутренних помещениях.

### Уход и техническое обслуживание

#### ⚠ ОПАСНОСТЬ

Опасность получения травм!

- Перед проведением любых работ на устройстве следует повернуть переключатель выбора программ в положение «OFF» и снять клемму с отрицательного полюса аккумулятора.

Опасность короткого замыкания!

- Аппарат нельзя очищать струей воды.

#### ⚠ ОСТОРОЖНО

- Использование агрессивных и полировальных чистящих средств не допускается.

### Чистка аппарата изнутри

#### ⚠ ПРЕДУПРЕЖДЕНИЕ

Опасность получения травм!

- Носить защитную маску против пыли и защитные очки.
- Обдуть аппарат сжатым воздухом.
- Очистить аппарат, используя для этого влажную тряпку, пропитанную мягким щелочным раствором.

### Чистка аппарата снаружи

- Очистить аппарат, используя для этого влажную тряпку, пропитанную мягким щелочным раствором.

### Периодичность технического обслуживания

#### Ежедневное техническое обслуживание:

- Проверить метущий валик и боковые щетки на износ и наличие намотавшихся лент.
- Проверить исправное состояние всех элементов управления.

#### Еженедельное техническое обслуживание:

- Оба поропластовых фильтра промыть под проточной водой.
- Только вариант Adv.: Проверить складчатый фильтр.
- Проверить легкость хода подвижных частей.

- Проверить износ уплотнительных планок в зоне подметания.

#### Полугодовое обслуживание:

- Проверить натяжение, изношенность и исправность приводных ремней.

#### Техническое обслуживание изнашивающихся частей:

- Заменить уплотнительные планки.
- Заменить подметающий вал.
- Заменить боковые щетки.

Описание см. в главе "Работы по техническому обслуживанию".

### Работы по техническому обслуживанию

#### УВЕДОМЛЕНИЕ

Все работы по техническому обслуживанию со стороны клиента должны проводиться квалифицированным специалистом. В случае необходимости в любой момент можно обратиться за помощью в специализированную торговую организацию фирмы Kärcher.

- Поставить подметающую машину на ровной поверхности.
- Переключатель выбора программ повернуть в позицию „OFF“.

#### Замена боковых щеток

- Выкрутить 3 крепежных винта.
- Заменить и затянуть боковую щетку.

#### Замена подметающего вала

Замена становится необходимой, если вследствие износа щеток результат подметания заметно ухудшается и невозможно подстроить с помощью рычага силы пружины метущего вала.

- Вынуть бак сбора мусора.

#### Рис. 8, см. оборотную сторону

- Потянуть рычаг прижима метущего вала до конца вниз.
- Вывинтить по 3 винта с обеих сторон метущего вала.
- Вынуть половинки вала друг из друга и снять.
- Установить на вал метущего вала новые половинки. При этом соблюдать правильность посадки штифтов сцепления.
- Ввинтить и затянуть винты.

#### Замена уплотнительных планок

- Вывинтить винты как указано на соответствующем рисунке.
- Снять уплотнительные планки и заменить на новые.
- Снова ввинтить и затянуть винты.

Передняя уплотнительная планка (на баке сбора мусора):

#### Рис. 9, см. оборотную сторону

#### Задняя уплотнительная планка

#### Рис. 10, см. оборотную сторону

#### Боковые уплотнительные планки

#### Рис. 11, см. оборотную сторону

### Замена складочного фильтра (только вариант Adv.).

→ Несколько раз потянуть и отпустить ручку стягивания фильтра.

→ Поднять всасыватель пыли вверх.

### Рис. 12, см. оборотную сторону

→ Вынуть складчатый фильтр и вставить новый фильтр.

### Чистка поропластового фильтра

→ Вытянуть оба поропластовых фильтра.

→ Оба поропластовых фильтра промыть под проточной водой и дать высохнуть.

→ Вставить поропластовый фильтр в корпус. Обратите внимание на то, чтобы фильтры плотно прилегали по всем сторонам.

## Специальные принадлежности

**Поворотный валик, мягкий**  
Номер для заказа 6 903-995,0

Для мелкой пыли со всех наружных и внутренних поверхностей (влагостойкий)

**Поворотный валик, жесткий**  
Номер для заказа 6 903-999,0

Для удаления въевшихся загрязнений вне помещений

**Подметающий вал, антистатический**  
Номер для заказа 6.907-023.0

Для поверхностей, подвергающихся статической нагрузке, таких, как ковры или искусственные покрытия

## Неполадки

### ⚠ **ОПАСНОСТЬ**

*Опасность получения травм!*

→ *Перед проведением любых работ на устройстве следует повернуть переключатель выбора программ в положение «OFF» и снять клемму с*

*отрицательного полюса аккумулятора.*

Неполадка	Способ устранения
Прибор не запускается	Проверить предохранитель, при необходимости заменить *
	Проверить аккумуляторы, при необходимости зарядить
Аппарат не подметает должным образом	Проверить изношенность подметающего вала и боковых щеток, при необходимости заменить
	Проверить износ уплотнительных накладок, при необходимости заменить
Аппарат сильно пылит	Удалить содержимое из резервуара для сбора мусора
	Проверить пылевой фильтр, произвести чистку или заменить (только вариант Adv.)
	Проверить износ уплотнительных накладок, при необходимости заменить
Плохое качество метения по краям	Заменить боковые щетки
	Проверить износ уплотнительных накладок, при необходимости заменить
Недостаточная мощность всасывания (только вариант Adv.).	Замена уплотнения коробки фильтра
	Проверить плотность на всасывателе пыли
Подметающий вал не вращается	Удалить с подметающего вала намотавшиеся ленты и веревки.
	Уменьшить плоскость подметания: перевести рычаг давления прижима цилиндрической щетки в направлении «←».

## Технические данные

		KM 70/30 C Bp Pack	KM 70/30 C Bp Adv	KM 70/30 C Bp Pack Adv
Длина x ширина x высота	мм	1200 x 770 x 1050	1200 x 770 x 1050	1200 x 770 x 1050
Диаметр подметающего вала	мм	240	240	240
Диаметр боковых щеток	мм	320	320	320
Макс. обрабатываемая поверхность	м <sup>2</sup> /ч	2800	2800	2800
Рабочая ширина, без/с боковыми щетками	мм	480 / 700	480 / 700	480 / 700
Вместимость резервуара для сбора мусора	л (kg)	30 (42)	30 (42)	30 (42)
Расходуемая мощность привода щеток	Вт	150	150	150
Расход мощности отсоса пыли	Вт	—	45	45
<b>Аккумулятор (только вариант Pack)</b>				
Напряжение	В	12	12	12
Производительность	А/ч	22, 26 *	---	22, 26 *
Время зарядки для полностью разряженного аккумулятора	ч	12	---	12
Продолжительность работы после многократной зарядки	ч	ca. 3,5	---	ca. 2,5
Тип защиты	IP	X3	---	X3
<b>Зарядное устройство (только вариант Pack)</b>				
Напряжение сети	В~	230	---	230
<b>Отсос пыли</b>				
Поверхность фильтра тонкой очистки	м <sup>2</sup>	---	0,61	0,61
Применяемая категория фильтра для неопасной для здоровья пыли	—	---	U	U
Номинальное разрежение, система всасывания	кПа	---	0,7	0,7
Номинальный объем потока, система всасывания	л/с	---	43	43
<b>Условия окружающей среды</b>				
Температура	°C	0 bis +45	0 bis +45	0 bis +45
Влажность воздуха, без образования росы	%	40 - 90	40 - 90	40 - 90
Допустимый общий вес	кг	56	58	58
Порожний вес (транспортный вес)	кг	45 / 47 **	38 / 42 **	48 / 51 **
<b>Значение установлено согласно EN 60335-2-72</b>				
Общее значение колебаний плеч	м/с <sup>2</sup>	<2,5	<2,5	<2,5
Опасность К	м/с <sup>2</sup>	0,2	0,2	0,2
Уровень шума дБ <sub>а</sub>	дБ(А)	59	59	59
Опасность К <sub>РА</sub>	дБ(А)	2	2	2
Уровень мощности шума L <sub>WA</sub> + опасность К <sub>WA</sub>	дБ(А)	75	75	75
* в зависимости от типа аккумуляторов ** с упаковкой				

### Заявление о соответствии EU

Настоящим мы заявляем, что нижеуказанный прибор по своей концепции и конструкции, а также в осуществленном и допущенном нами к продаже исполнении отвечает соответствующим основным требованиям по безопасности и здоровью согласно директивам ЕУ. При внесении изменений, не согласованных с нами, данное заявление теряет свою силу.

**Продукт** Подметальная машина

**Тип:** 1.517-xxx

#### Основные директивы ЕУ

2006/42/ЕС (+2009/127/ЕС)

2014/30/ЕУ

2000/14/ЕС

#### Примененные гармонизированные нормы

EN 60335-1

EN 60335-2-29

EN 60335-2-72

EN 62233: 2008

EN 55012: 2007 + A1: 2009

EN 55014-1:2006 + A2:2011

EN 55014-2: 1997 + A2: 2008

EN 61000-3-2: 2014

EN 61000-3-3: 2013

EN 61000-6-2: 2005

#### Примененный порядок оценки соответствия

2000/14/ЕС: Приложение V

#### Уровень мощности звука дБ(А)

Измерено: 73

Гарантировано: 75

Нижеподписавшиеся лица действуют по поручению и по доверенности руководства предприятия.

  
H. Jenner

Chairman of the Board of Management

  
S. Reiser

Director Regulatory Affairs & Certification

уполномоченный по документации:  
S. Reiser

Alfred Kaercher SE & Co. KG  
Alfred-Kaercher-Str. 28 - 40  
71364 Winnenden (Germany)

Тел.: +49 7195 14-0

Факс: +49 7195 14-2212

Winnenden, 2018/07/20



A készülék első használata előtt olvassa el ezt az eredeti használati utasítást, ez alapján járjon el és tartsa meg a későbbi használatra vagy a következő tulajdonos számára.

Az első üzembevetel előtt a biztonsági utasításokat mindenképpen el kell olvasni!

## Tartalomjegyzék

Tartalomjegyzék . . . . .	HU	1
Általános megjegyzések . . . . .	HU	1
Rendeltetésszerű használat . . . . .	HU	1
Biztonsági tanácsok . . . . .	HU	1
Kezelési- és funkció elemek . . . . .	HU	2
Üzembevetel előtt . . . . .	HU	2
Üzembevetel . . . . .	HU	3
Üzem . . . . .	HU	3
Leállítás . . . . .	HU	3
Szállítás . . . . .	HU	3
Tárolás . . . . .	HU	3
Ápolás és karbantartás . . . . .	HU	3
Különleges tartozékok . . . . .	HU	4
Üzemzavarok . . . . .	HU	4
Műszaki adatok . . . . .	HU	5
EU konformitási nyilatkozat . . . . .	HU	5

## Általános megjegyzések

Amennyiben kicsomagoláskor szállítási sérülést észlel, akkor értesítse az elárusítóhelyet.

- A készüléken elhelyezett figyelmeztető és tájékoztató táblák fontos tájékoztatást adnak a veszélytelen üzemeltetésről.
- Az üzemeltetési útmutatóban szereplő megjegyzések mellett a törvényhozó általános biztonsági- és balesetvédelmi előírásait is figyelembe kell venni.

## Környezetvédelem



A csomagolóanyagok újrahasznosíthatók. Ne dobja a csomagolóanyagokat a háztartási szemétkosárba, hanem gondoskodjon azok újrahasznosításáról.



A használt készülékek értékes újrahasznosítható anyagokat tartalmaznak, amelyeket újrahasznosító helyen kell elhelyezni. Az elemek és az akkuk olyan anyagokat tartalmaznak, amelyeknek nem szabad a környezetbe kerülni. Ezért kérjük, a használt készülékeket, elemeket és akkukat megfelelő gyűjtőrendszeren keresztül távolítsa el.

## Megjegyzések a tartalmazott anyagokkal kapcsolatban (REACH)

Aktuális információkat a tartalmazott anyagokkal kapcsolatosan a következő címen talál:

[www.kaercher.com/REACH](http://www.kaercher.com/REACH)

## Garancia

Minden országban az illetékes forgalmazónk által kiadott garancia feltételek érvényesek. Az esetleges üzemzavarokat az Ön készülékén a garancia lejártáig költségmentesen elhárítjuk, amennyiben anyag- vagy gyártási hiba az oka. Garanciális esetben kérjük, forduljon a vásárlást igazoló bizonylattal kereskedőjéhez vagy a legközelebbi hivatalos szakszervizhez.

## Tartozékok és pótalkatrészek

### ⚠ VESZÉLY

*Veszélyek elkerülés végett az alkatrészek javítását és beépítését csak jóváhagyott szerviz szolgálat végezheti el.*

- Csak olyan tartozékokat és alkatrészeket szabad használni, amelyeket a gyártó jóváhagyott. Az eredeti tartozékok és az eredeti alkatrészek biztosítják azt, hogy a készüléket biztonságosan és zavartalanul lehessen üzemeltetni.
- A tartozékokkal és pótalkatrészekkel kapcsolatos információkat a [www.kaercher.com](http://www.kaercher.com) oldalon olvashatja.

## Szimbólumok az üzemeltetési útmutatóban

### ⚠ VESZÉLY

*Azonnal fenyegető veszélyre figyelmeztet, amely súlyos testi sérüléshez vagy halálhoz vezet.*

### ⚠ FIGYELMEZTETÉS

*Esetlegesen veszélyes helyzetre figyelmeztet, amely súlyos testi sérüléshez vagy halálhoz vezethet.*

### ⚠ VIGYÁZAT

*Figyelmeztetés esetlegesen veszélyes helyzetre, amely könnyű sérüléshez vagy anyagi kárhoz vezethet.*

## Rendeltetésszerű használat

Ezt a seprőgépet kizárólag a jelen kezelési útmutatóban megadottaknak megfelelően használja.

- A seprőgép bel- és kültéri szennyezett felületek seprésére készült.
- Minden ezen túlmenő használat nem rendeltetésszerű használatnak minősül. Az ebből származó károkkért a gyártó nem vállal felelősséget; a kockázatot ezért egyedül a felhasználó viseli.
- A készülék csak az üzemeltetési útmutatóban szereplő padlózatokra alkalmas.

## Előrelátható hibás használat

- Soha ne seperjen fel/szívjon fel robbanékony folyadékot, éghető gázokat valamint savakat és oldószereket! Ebbe beletartozik a benzin, a hígító vagy a fűtőolaj, amelyek a beszívott levegővel robbanékony gőzöket vagy keverékeket alkothatnak, továbbá az acetont, hígítatlan savakat és oldószereket, mivel ezek a készülékben használt anyagokat megtámadják.
- Soha ne seperjen fel/szívjon fel reaktív fémporokat (pl. alumínium, magnézium, cink), ezek erősen lúgos vagy savas tisztítószerekkel vegyülve robbanékony gázokat termelnek.
- Ne seperjen fel/szívjon fel égő vagy izzó tárgyakat.
- A készülék nem alkalmas folyadékok felseprésére.
- A veszélyes területen tartózkodni tilos. Robbanásveszélyes helyiségekben nem szabad üzemeltetni.
- Tárgyak tolésa/húzása vagy szállítása ezzel a készülékkel nem megengedett.

## Alkalmas burkolatok

- Aszfalt
- Ipari padló
- Esztrich
- Beton
- Burkolókövek

## Biztonsági tanácsok

- Ez a készülék nem alkalmas arra, hogy olyan korlátozott fizikai, érzékelő vagy szellemi képességgel rendelkező személyek (beleértve a gyerekeket) vagy tapasztalat és/vagy ismeret nélküli személyek használják, kivéve ha őket biztonságukért felelős személy felügyeli vagy ez a személy megtanította nekik, hogy hogyan kell a készüléket használni. Gyerekeket felügyelni kell, annak biztosításáért, hogy a készülékkel ne játszanak.
- A kezelőszemélynek a készüléket rendeltetésszerűen kell használni. Figyelembe kell vennie a helyi adottságokat, és a készülékkel való munka közben figyelnie kell a harmadik személyekre, különösen a gyermekekre.
- A készülék és a munkaberendezés szabályszerű állapotát és üzembiztonságát használat előtt ellenőrizni kell. Ha a készülék állapota nem kifogástalan, akkor nem szabad használni.
- A készüléken nem szabad változtatásokat végrehajtani.
- Általánosságban érvényes: Gyúlékony anyagokat a készüléktől távol kell tartani (Robbanás-/Tűzveszély).

### ⚠ VESZÉLY

*Sérülésveszély. Bármilyen, a készüléken végzendő munka előtt forgassa a programválasztó kapcsolót "OFF" állásba és húzza ki a hálózati csatlakozót.*

### ⚠ FIGYELMEZTETÉS

*Összenyomás- és nyíródási veszély a hajtósíjzon, oldalseprűkön, tartályokon, tolékengyeleken.*

### ⚠ VIGYÁZAT

*Viseljen védőkesztyűt üveg, fém vagy más, éles szélű anyagok eltávolításánál a szennytartályból.*

## Akkumulátorral működő készülékek

### FELHÍVÁS

*Csak akkor áll fenn garancia igény, ha a Kärcher által ajánlott akkumulátorokat és töltő készülékeket használja.*

- Az akkumulátor gyártójának és a töltő készülék gyártójának használati előírásait feltétlenül figyelembe kell venni. Vegye figyelembe a törvényhozó javaslatait az akkumulátorral való érintkezésnél.
- Az akkumulátort soha ne hagyja lemerült állapotban állni, hanem mielőbb töltsen fel.
- A kóboráram elkerülése végett az akkumulátort tartsa tisztán és szárazon. Óvja szennyeződésektől, például fém portól.
- Ne helyezzen semmilyen szerszámot vagy hasonló tárgyat az akkumulátorra. Rövidzárlat és robbanásveszély.

- Akkumulátor vagy akkumulátor töltőhely közelében semmi esetre se dolgozzon nyílt lánggal, ne okozzon szikrát és nem dohányozzon. Robbanásveszély.
- Az elhasznált akkumulátorokat, az 91/157 EWG EG irányelvnek megfelelően, környezetkímélő módon távolítsa el.

## Kezelési- és funkcióelemek

### 1. ábra, lásd a borító oldalon

- 1 Seprőhenger
  - 2 Habszivacs szűrő
  - 3 Redős szűrő \*\*
  - 4 Porszívás ventilátora \*\*
  - 5 Tömítés porszívás \*\*
  - 6 Fogantyú
  - 7 Felsepert anyagok tartálya
  - 8 Markolat a szűrő lerázásához \*\*
  - 9 Forgó markolat nyomáserősség oldal-seprők
  - 10 Porszívás \*\*
  - 11 Program kapcsoló
  - 12 Tolókengyel
  - 13 Hálózati kábel dugós kapcsolóval \*
  - 14 Töltő csatlakozó \*\*\*
  - 15 Akkumulátor fedél
  - 16 Tartalék biztosíték
  - 17 Biztosíték
  - 18 Akkumulátor hibakijelzője
  - 19 Akkumulátor kijelző
  - 20 Seprőhenger nyomáserősségének karja
  - 21 Hálózati kábel tároló/Akkumulátor tartó
  - 22 Csillag markolat tolókengyel rögzítés
- \* csak a Bp Pack változatnál  
\*\* csak Adv. változat esetén  
\*\*\* a Bp Pack változat esetén nem

## Üzembevétele előtt

### Kicsomagolás

- ➔ A kartondobozt oldalt nyissa ki és húzza ki a készüléket. Amennyiben kicsomagoláskor szállítási sérülést észlel, akkor értesítse az elárulási helyet.

### Összeszerelés

### 2. ábra, lásd a borító oldalon

- ➔ Rögzítse az oldalseprőket a mellékelt csavarokkal.

### Akkumulátorok

#### Akkumulátorok biztonsági előírásai

Az akkumulátorokkal való érintkezésnél feltétlenül vegye figyelembe a következő figyelmeztetéseket:

	Vegye figyelembe az akkumulátorra vonatkozó figyelmeztetéseket a használati útmutatóban és a jármű üzemeltetési utasításában!
	Viseljen szemvédőt!
	A gyerekeket tartsa távol a szavaktól és az akkumulátoroktól!

	Robbanásveszély!
	Tilos tűz, szikra, nyílt láng használata és a dohányzás!
	Marásveszély!
	Elsősegély!
	Figyelmeztető megjegyzés!
	Hulladék elszállítás!
	Az akkumulátort ne dobja a szemeteskukába!

Az akkumulátorokkal való érintkezésnél feltétlenül vegye figyelembe a következő figyelmeztetéseket:

#### ⚠ VESZÉLY

Robbanásveszély! Ne helyezzen semmilyen szerszámot vagy hasonló tárgyat az akkumulátorra, azaz az végpólusokra és cellák összekötésére. Sérülésveszély! A sebek soha ne érintkezzenek ólommal. Az akkumulátoron való munka után mindig tisztítsa meg a kezét.

#### Az akkumulátor behelyezése és összekötése

- ➔ Vegye le az akkumulátor tartó fedelét.
- ➔ Csavarja ki a csavart és távolítsa el az akkumulátor fedelét.
- ➔ Helyezze az akkumulátort az akkumulátor tartóba.
- ⚠ FIGYELMEZTETÉS  
Figyeljen a helyes pólusokra. Csíptesse oda a mellékelt összekötőkábelt.
- ➔ A póluskapcsot (piros kábel) a pozitív pólushoz (+) kösse be.
- ➔ A póluskapcsot a negatív pólushoz (-) kösse be.
- ➔ Helyezze vissza az akkumulátor fedelét és csavarral rögzítse.
- ➔ Helyezze fel az akkumulátor tartó fedelét és kattintsa be.

#### FELHÍVÁS

Az akkumulátor kiszerelésekor először a negatív pólust válassza le. Ellenőrizze, hogy az akkumulátor sarkai és a kapcsok pólusvédő zsírral kellő mértékben védve vannak-e.

#### ⚠ FIGYELMEZTETÉS

A készülék üzembe helyezése előtt töltsen fel az akkumulátorokat.

#### Akkumulátor töltése

#### ⚠ VESZÉLY

Sérülésveszély áramütés által. Figyeljen az áramvezeték hálózatra és a biztosítékokra – lásd „Töltőkészülék”. A töltőkészüléket csak száraz, megfelelő

szellőzéssel rendelkező helyiségekben szabad használni.

#### FELHÍVÁS

Üres akkunál a töltési idő kb. 12 óra.

#### ⚠ VESZÉLY

Sérülésveszély! Az akkumulátorral való érintkezésnél vegye figyelembe a biztonsági előírásokat. Vegye figyelembe a töltőkészülék gyártójának használati utasítását.

#### (1) Töltési folyamat Bp Pack változat

#### ⚠ VESZÉLY

Sérülésveszély!

- ➔ A töltőkészüléket csak akkor helyezze üzembe, ha a hálózati kábel nem sérült. A megrongálódott hálózati kábelt azonnal ki kell cseréltetni a gyártóval, az ügyfélszolgálattal vagy szakemberrel.

#### FELHÍVÁS

A készülék alapváltozatban gondozásmentes akkumulátorral van felszerelve.

- ➔ Dugja be a töltő készülék hálózati dugóját a dugaljba.

#### FELHÍVÁS

A töltőkészülék elektromosan szabályozott és a töltési folyamatot magától fejezi be. A készülék minden funkcióját automatikusan megszakítja a töltési folyamat alatt.

Az akkumulátor kijelzője bedugott hálózati dugó esetén a töltési folyamat előrehaladását mutatja:

	Akkumulátor töltődik	sárgán világít
	Akkumulátor feltöltődött	zölden világít
	Töltő készülék hibás	pirosan világít
	Az akkumulátor rosszul polarizált vagy nincs bekötve	lassan pirosan villog
	Akkumulátor hibás	gyorsan pirosan villog

#### (2) Töltési folyamat Bp Pack változat

- ➔ A töltő készülék töltőkábelét helyezze be az seprőgép töltő csatlakozójába
- ➔ Dugja be a töltő készülék hálózati dugóját és kapcsolja be a töltő készüléket.

#### Töltés után

#### Bp Pack változat:

- ➔ Húzza ki a hálózati kábelt és tegye le:
- Dugja be a hálózati dugót a készülék fedelébe

vagy

- Nyissa ki az akkumulátor fedelét, helyezze le a kábelt a dugóval az akkumulátor mellett, helyezze vissza az akkumulátor fedelét és kattintsa be

#### Bp változat:

- ➔ Kapcsolja ki a töltő készüléket és húzza ki a hálózati kábelt.
- ➔ Húzza ki a töltő kábelt a készüléken.
- ➔ Zárja be az akkumulátor tartó fedelét.

#### Maximális akkumulátor méretek

Hossz	szélesség	magasság
175 mm	166 mm	125 mm

## Akkumulátorok kiszerezése

- Vegye le az akkumulátor tartó fedelét.
- Csavarja ki a csavart és távolítsa el az akkumulátor fedelét.
- A kábelt kösse le az akkumulátor negatív pólusáról.
- A póluskapcsot válassza le a pozitív pólusról (+).
- Vegye ki az akkumulátort.
- A használt akkumulátort az érvényes előírásoknak megfelelően ártalmatlantízza.

## Üzembevétel

### Tolókegyelek beállítása

#### 3. ábra, lásd a borító oldalon

- Oldja ki mindkét csillag markolatot.
- Húzza hátra a tolókegyeleket és fordítsa a kívánt pozícióba.
- Nyomja előre a tolókegyelt és kattintsa be.
- Húzza meg a csillag markolatokat.

## Üzem

### Programok kiválasztása

#### 4. ábra, lásd a borító oldalon

- 1 OFF– A készülék ki van kapcsolva.
- 2 Seprés.
- 3 Seprő-szívás (csak az Adv. változatnál)

### Seprő üzem

#### ⚠ VIGYÁZAT

Ne seperjen fel csomagolószalagot, drótot vagy hasonlót, ez a seprőmechanika rongálódásához vezethet.

Az oldalseprő hajtószíja leugorhat. Az oldalseprőt csak kikapcsolt készüléknél fordítsa felfelé.

#### FELHÍVÁS

Optimális tisztítási eredmény elérése érdekében, a menetebességet az adottságoknak megfelelően kell kiválasztani.

#### FELHÍVÁS

Üzem alatt a felsepert anyagok tartályát rendszeres időközönként ki kell üríteni.

#### FELHÍVÁS

Oldalperemek tisztításánál az oldalseprőket is engedje le.

→ Az oldalseprőket a feladatnak megfelelően fordítsa fel vagy le.

#### FELHÍVÁS

Az oldalseprők által felkavart port nem szívja fel. Az oldalseprőt csak peremek seprésénél használja.

→ A program kapcsolót állítsa seprésre vagy seprő-szívásra.

	KM 70/30 C Bp KM 70/30 C Bp Pack	KM 70/30 C Bp Adv. KM 70/30 C Bp Pack Adv.
Száraz padlózat	Seprés	Seprő-szívás
Nedves padlózat	Seprés	Seprés

→ Tolja a készüléket a felseprésre szánt felületre.

### A kefe nyomáserősségének beállítása

#### 5. ábra, lásd a borító oldalon

- Emelje fel a seprőhenger nyomáserősség karját, állítsa be, engedje le.
  - + nyomáserősség növelése.
  - nyomáserősség csökkentése.
- A oldalseprők nyomáserősség forgó markolatát forgatással állítsa be.
  - + nyomáserősség növelése.
  - nyomáserősség csökkentése.

### FELHÍVÁS

A túl magas nyomáserősség fokozott energiaszükségletet jelent és ezáltal rövid bevetési időt.

### Durva szennyeződés felvétele

#### 6. ábra, lásd a borító oldalon

- Nyomja a tolókegyelt enyhén lefelé, hogy a készülék elöl megemelkedjen.
- Tolja a megemelt elejű készüléket a durva szennyeződés fölé.
- A készüléket ismét engedje le.

### Akkumulátor kijelző

Az akkumulátor kijelzője az üzem alatt az akkumulátor töltési állapotát mutatja:

	tele	zölden világít
	30% maradék kapacitás	sárgán világít
	10% maradék kapacitás	pirosan világít
	Mélykisülés elleni védelem, a készülék kikapcsol	pirosan világít

### A felsepert anyagok tartályának kiürítése

#### ⚠ FIGYELMEZTETÉS

Sérülésveszély forgó seprőhenger által.

→ A felsepert anyagok tartályának levétele előtt feltétlenül állítsa programot a kiválasztási kapcsolónál „OFF“-ra és várjon, amíg a seprőhenger nem forog tovább.

#### FELHÍVÁS

Porképződés. A szűrő lerázását és a seprőtartály kiürítését lehetőség a szabadban végezze.

→ A program kapcsolót fordítsa „OFF“-ra.  
→ Csak az Adv. változatnál: A szűrő lerázás markolatát többször húzza meg és engedje el.

→ Csak az Adv. változatnál: Fordítsa felfelé a porszívót.

→ A felsepert anyagok tartályát a markolatnál húzza fel és vegye ki a készülékből.

#### 7. ábra, lásd a borító oldalon

→ A felsepert anyagokat a helyi előírásoknak megfelelően távolítsa el.

## Leállítás

Ha az utcaseprő gépet hosszabb ideig nem használják, kérjük a következő pontokat figyelembe venni:

→ A seprőgépet sík területen állítsa le.

→ A seprőhenger felületi nyomását szabályozó emelőt állítsa felső „-“ állásba (teljesen hátra).

→ Biztosítsa a seprőgépet elgördülés ellen.

→ Tisztítsa meg az seprőgépet belül és kívül.

→ A készüléket védett és száraz helyiségben állítsa le.

→ Kösse ki az akkumulátort.

→ Az akkumulátort töltsse fel és kb. 2 havonta töltsse utána.

## Szállítás

### VIGYÁZAT

Sérülés- és rongálódásveszély! Szállítás esetén vegye figyelembe a készülék súlyát.

→ A program kapcsolót fordítsa „OFF“-ra.

→ Berakodásnál a készüléket a hordó markolatnál emelje meg.

→ A készülék kerekeit ékekkel biztosítsa.

→ A készüléket feszítő szíjjakkal vagy kötéllal biztosítsa.

→ Járművel történő szállítás esetén a készüléket az adott irányelveknek megfelelően kell csúsztatás és borulás ellen biztosítani.

## Tárolás

### VIGYÁZAT

Sérülés- és rongálódásveszély! Tárolás esetén vegye figyelembe a készülék súlyát. Ezt a készüléket csak beltéri helyiségben szabad tárolni.

## Ápolás és karbantartás

### ⚠ VESZÉLY

Sérülésveszély!

→ A készüléken való minden munka előtt fordítsa „OFF“-ra a program választókapcsolót és kösse ki az akkumulátor negatív pólusánál lévő kábelt.

Rövidzárlat veszély!

→ A készüléket nem szabad magasnyomású vízszugárral tisztítani.

### ⚠ VIGYÁZAT

→ Ne használjon erős és súroló tisztítószereket.

### A készülék belső tisztítása

#### ⚠ FIGYELMEZTETÉS

Sérülésveszély!

→ Viseljen porvédő maszkot és védőszemüveget.

→ Készüléket sűrített levegővel fújja ki.

→ A készüléket kívülről nedves, enyhe mosólúgba áztatott ronggyal tisztítsa.

### A készülék külső tisztítása

→ A készüléket kívülről nedves, enyhe mosólúgba áztatott ronggyal tisztítsa.

### Karbantartási időközök

#### Napi karbantartás:

→ Ellenőrizze a seprőhenger és az oldalseprők kopását és, hogy nem tekeredtek-e rá szalagok.

→ Vizsgálja meg minden kezelési elem funkcióját.

#### Heti karbantartás:

→ Tisztítsa meg mindkét habszivacs szűrőt folyóvíz alatt.



- Csak az Adv. változatnál: Ellenőrizze a redős szűrőt.
- Ellenőrizze a mozgatható alkatrészek könnyű járását.
- Ellenőrizze a seprő terület tömítőléceinek kopását.

#### Féléves karbantartás:

- Ellenőrizze a hajtósíj feszültségét, kopását és funkcióját.

#### Kopás utáni karbantartás:

- Cserélje ki a tömítőléceket.
- Cserélje ki a seprőhengert.
- Cserélje ki az oldalseprőket.

Leírást lásd a "Karbantartási munkák" fejezetben.

### Karbantartási munkák

#### FELHÍVÁS

Az ügyfél által végzett minden szerviz- és karbantartási munkát, képzett szakembernek kell elvégeznie. Igény szerint bármikor be lehet vonni egy Kärcher-szakkereskedőt.

- A seprőgépet sík területen állítsa le.
- A program kapcsolót fordítsa „OFF“-ra.

#### Oldalseprő cseréje

- Csavarjon ki 3 rögzítő csavart.
- Cserélje ki az oldalseprőt és csavarozza vissza.

#### Seprőhenger cseréje

Cserére akkor van szükség ha a sörték kopása miatt a seprési eredmény láthatóan alábbhagy és a „Seprőhenger nyomáserősség karral“ nem lehet utánállítani.

- Vegye ki a felsepert anyagok tartályát.

#### 8. ábra, lásd a borító oldalon

- A seprőhenger nyomáserősség karját húzza egészen hátra.
- A seprőhenger mindkét oldalán csavarjon ki 3 csavart.

- Húzza szét a hengerfeleket és távolítsa el.
- Helyezze fel a seprőhenger tengelyére az új hengerfeleket. Ügyeljen a menesztőpecek helyes elhelyezkedésére.
- Csavarja be és húzza meg a csavarokat.

#### Tömítőlécek cseréje

- Csavarja ki a csavarokat a mindenkori képen látható módon.
- Vegye le a tömítőlécet és cserélje ki egy új tömítőlécre.
- Csavarja be és húzza meg a csavarokat.

**Első tömítőléc** (a felsepert anyagok tartályánál)

#### 9. ábra, lásd a borító oldalon

#### Hátsó tömítőléc

#### 10. ábra, lásd a borító oldalon

#### Oldalsó tömítőlécek

#### 11. ábra, lásd a borító oldalon

#### Redős szűrő cseréje (csak az Adv. változatnál)

- A szűrő lerázás markolatát többször húzza meg és engedje el.
  - Fordítsa felfelé a porszívót.
- #### 12. ábra, lásd a borító oldalon
- Vegye ki a redős szűrőt és helyezzen be egy új redős szűrőt.

#### Habszivacs szűrő tisztítása

- Húzza ki mindkét habszivacs szűrőt.
- Tisztítsa meg a habszivacs szűrőt folyóvíz alatt és hagyja megszáradni.
- Tolja be a habszivacs szűrőt a házba. Figyeljen arra, hogy a habszivacs szü-

rők minden oldalon szorosan ráfeküdjenek.

### Különleges tartozékok

#### Seprőhenger, puha

Megrend.sz. 6.903-995.0

Finom porhoz minden kül- és beltéri felületen (nedvességálló)

#### Seprőhenger, kemény

Megrend.sz. 6.903-999.0

Erősen tapadó kültéri szennyeződések eltávolításához

#### Seprőhenger, antisztatikus

Megrendelési szám 6.907-023.0

Statikusan feltöltődő felületekhez, mint pl. szőnyegek vagy műfű

## Üzemzavarok

#### ⚠ VESZÉLY

Sérülésveszély!

- A készüléken való minden munka előtt fordítsa „OFF“-ra a program választókapcsolót és kösse ki az akkumulátor negatív pólusánál lévő kábelt.

Üzemzavar	Elhárítás
A készüléket nem lehet beindítani	Ellenőrizze a biztosítékot, szükség esetén cserélje ki * Ellenőrizze az akkumulátort, szükség esetén tölts fel.
A készülék nem seper rendszeren	Ellenőrizze a seprőhenger és az oldalseprők kopását, igény szerint cserélje ki. Ellenőrizze a tömítőlécek kopását, szükség esetén cserélje ki őket.
A készülék porol	Úrítse ki a felsepert anyagok tartályát Ellenőrizze a porszívót, tisztítsa ki vagy cserélje ki (csak az Adv. változatnál) Ellenőrizze a tömítőlécek kopását, szükség esetén cserélje ki őket.
Rossz seprés perem területeken	Cserélje ki az oldalseprőt Ellenőrizze a tömítőlécek kopását, szükség esetén cserélje ki őket.
Elégtelen szívó teljesítmény (csak az Adv. változatnál)	Ellenőrizze a szűrődoboz tömítését Ellenőrizze a tömítést a porszívásnál
A seprőhenger nem forog	Távolítsa el a szalagokat vagy zsinegeket a seprőhengerről. Helyezze lejjebb a sepréstükröt: A seprőhenger felületi nyomását szabályozó emelőt állítsa „-“ irányba.

## Műszaki adatok

		KM 70/30 C Bp Pack	KM 70/30 C Bp Adv	KM 70/30 C Bp Pack Adv
hosszúság x szélesség x magasság	mm	1200 x 770 x 1050	1200 x 770 x 1050	1200 x 770 x 1050
Seprőhenger-átmérő	mm	240	240	240
Oldalseprő-átmérő	mm	320	320	320
Max. területi teljesítmény	m <sup>2</sup> /h	2800	2800	2800
Munkaszélesség oldalseprő nélkül/oldalseprővel	mm	480 / 700	480 / 700	480 / 700
Felsepert anyagok tartályának térfogata	l (kg)	30 (42)	30 (42)	30 (42)
Kefemeghajtás teljesítmény felvétele	W	150	150	150
Porszívás teljesítmény felvétele	W	–	45	45
<b>Akkumulátor (csak a Pack változatnál)</b>				
Feszültség	V	12	12	12
Kapacitás	Ah	22, 26 *	---	22, 26 *
Töltési idő teljesen lemerült akkumulátornál	h	12	---	12
Üzemidő többszöri töltés után	h	ca. 3,5	---	ca. 2,5
Védelmi fokozat	IP	X3	---	X3
<b>Töltő készülék (csak a Pack változatnál)</b>				
Hálózati feszültség	V~	230	---	230
<b>Porszívás</b>				
Szűrőfelület finom porszűrő	m <sup>2</sup>	---	0,61	0,61
Szűrő felhasználási kategóriája egészségre nem ártalmas pornál	–	---	U	U
Névleges nyomáshiány szívó rendszer	kPa	---	0,7	0,7
Névleges volumen áram szívó rendszer	l/s	---	43	43
<b>Környezeti feltételek</b>				
Hőmérséklet	°C	0 bis +45	0 bis +45	0 bis +45
Levegő páratartalom, nem harmatozott	%	40 - 90	40 - 90	40 - 90
Megengedett összsúly	kg	56	58	58
Önsúly (szállítási súly)	kg	45 / 47 **	38 / 42 **	48 / 51 **
<b>Az EN 60335-2-72 szerint megállapított értékek</b>				
Rezgés összérték karok	m/s <sup>2</sup>	<2,5	<2,5	<2,5
Bizonytalanság K	m/s <sup>2</sup>	0,2	0,2	0,2
Hangnyomás szint L <sub>pA</sub>	dB(A)	59	59	59
Bizonytalanság K <sub>pA</sub>	dB(A)	2	2	2
Hangnyomás szint L <sub>WA</sub> + bizonytalanság K <sub>WA</sub>	dB(A)	75	75	75
* akkumulátor típustól függően				
** csomagolással				

### EU konformitási nyilatkozat

Ezennel tanúsítjuk, hogy az alábbiakban megnevezett gép tervezése és építési módja alapján az általunk forgalomba hozott kivitelben megfelel az EU irányelvek vonatkozó, alapvető biztonsági és egészségügyi követelményeinek. A gép jóváhagyásunk nélkül történő módosítása esetén ez a nyilatkozat elveszti érvényességét. A készülék megfelel az EU-ban és Magyarországon (HU) harmonizált szabványoknak.

**Termék:** Seprőgép

**Típus:** 1.517-xxx

**Vonatkozó európai közösségi irányelvek:**

2006/42/EK (+2009/127/EK)

2014/30/EU

2000/14/EK

**Alkalmazott harmonizált szabványok:**

EN 60335-1

EN 60335-2-29

EN 60335-2-72

EN 62233: 2008

EN 55012: 2007 + A1: 2009

EN 55014-1:2006 + A2:2011

EN 55014-2: 1997 + A2: 2008

EN 61000-3-2: 2014

EN 61000-3-3: 2013

EN 61000-6-2: 2005

**Követett megfelelés megállapítási eljárás:**

2000/14/EK: V. függelék

**Hangteljesítményszint dB(A)**

Mért: 73

Garantált: 75

Alulírottak az ügyvezetés megbízásából és felhatalmazásával lépnek fel.

  
H. Jenner  
Chairman of the Board of Management

  
S. Reiser  
Director Regulatory Affairs & Certification

A dokumentációért felelős személy:  
S. Reiser

Alfred Kärcher SE & Co. KG  
Alfred-Kärcher-Str. 28 - 40  
71364 Winnenden (Germany)  
Tel.: +49 7195 14-0  
Fax: +49 7195 14-2212

Winnenden, 2018/07/20



Před prvním použitím svého zařízení si přečtěte tento původní návod k používání, řiďte se jím a uložte jej pro pozdější použití nebo pro dalšího majitele.

Před prvním uvedením do provozu si bezpodmínečně přečtěte bezpečnostní pokyny!

## Obsah

Obsah	CS	1
Obecná upozornění	CS	1
Používání v souladu s určením	CS	1
Bezpečnostní pokyny	CS	1
Ovládací a funkční prvky	CS	1
Před uvedením do provozu	CS	2
Uvedení do provozu	CS	2
Provoz	CS	3
Odstavení	CS	3
Přeprava	CS	3
Ukládání	CS	3
Ošetřování a údržba	CS	3
Zvláštní příslušenství	CS	4
Poruchy	CS	4
Technické údaje	CS	5
EU prohlášení o shodě	CS	5

## Obecná upozornění

Pokud při vybalování najdete škody vzniklé při přepravě, spravte svého prodejce.

- Štítek na přístroji s varováním a pokyny uvádí důležité pokyny pro bezpečný provoz.
- Kromě pokynů uvedených v návodu k použití je nutné dodržovat všeobecné bezpečnostní předpisy a předpisy pro prevenci úrazů stanovené zákonem.

## Ochrana životního prostředí



Obalové materiály jsou recyklovatelné. Obal nezahazujte do domácího odpadu, nýbrž jej odevzdejte k opětovnému zužitkování.



Přístroj je vyroben z hodnotných recyklovatelných materiálů, které se dají dobře znovu využít. Baterie a akumulátory obsahují látky, které se nesmí dostat do životního prostředí. Likvidujte proto staré přístroje, baterie a akumulátory ve sběrnách k tomuto účelu určených.

## Informace o obsažených látkách (REACH)

Aktuální informace o obsažených látkách naleznete na adrese:

[www.kaercher.com/REACH](http://www.kaercher.com/REACH)

## Záruka

V každé zemi platí záruční podmínky vydané příslušnou distribuční společností. Případné poruchy zařízení odstraníme během záruční lhůty bezplatně, pokud byl jejich příčinou vadný materiál nebo výrobní závady. V případě uplatňování nároku na záruku se s dokladem o zakoupení obraťte na prodejce nebo na nejbližší oddělení služeb zákazníkům.

## Příslušenství a náhradní díly

### ⚠ NEBEZPEČÍ

Aby nedošlo k ohrožení, smí opravy a montáže náhradních dílů provádět pouze autorizovaná zákaznická služba.

- Smí se používat pouze příslušenství a náhradní díly schválené výrobcem. Originální příslušenství a originální náhradní díly skýtají záruku bezpečného a bezporuchového provozu přístroje.
- Informace o příslušenství a náhradních dílech naleznete na adrese [www.kaercher.com](http://www.kaercher.com).

## Symboly použité v návodu k obsluze

### ⚠ NEBEZPEČÍ

*Varuje před bezprostředně hrozícím nebezpečím, které má za následek těžká fyzická zranění nebo usmrcení.*

### ⚠ VAROVÁNÍ

*Varuje před případnou nebezpečnou situací, která by mlt za následek těžká fyzická zranění nebo usmrcení.*

### ⚠ UPOZORNĚNÍ

*Upozornění na případnou nebezpečnou situaci, která může vést k lehkým fyzickým zraněním nebo k věcným škodám.*

## Používání v souladu s určením

Zametací stroj používejte výlučně v souladu s údaji tohoto návodu k obsluze.

- Tento zametací stroj je určen k zmetání znečištěných ploch ve vnitřním a venkovním prostoru.
- Jakékoli použití překračující tento rámec platí za použití, jež není v souladu s určením. Za škody vzniklé takovým používáním výrobce neručí; rizika za ně nese uživatel sám.
- Přístroj je určen pouze pro povrchy určené v návodu.

## Možné nesprávné použití

- Nikdy přístrojem nemeťte/nenasávejte jakékoli hořlaviny či zápalné látky jako jsou explozivní kapaliny, hořlavé plyny, neředěné kyseliny, rozpouštědla, K tomu patří benzín, ředidla barev nebo topné oleje, které při smíšení s nasávaným vzduchem mohou tvořit výbušné plyny nebo směsi, dále aceton, neředěné kyseliny nebo rozpouštědla, které napadají materiály použité na přístroji.
- Nikdy nezametejte/nevysávejte reaktivní kovový prach (např. hliník, hořčík, zinek), neboť ve spojení se silně alkalickými nebo kyselými čisticími prostředky vytvářejí výbušné plyny.
- Nikdy přístrojem nemeťte/nenasávejte hořící či doutnající předměty!
- Přístroj není vhodný pro mokré smetání.
- Pobyt v ohroženém prostoru je zakázán. Nikdy nepracujte v prostorách, ve kterých hrozí nebezpečí exploze!
- Strkat/tahat nebo přepravovat předměty není s tímto přístrojem dovoleno.

## Vhodné podlahy

- asfalt
- průmyslová podlaha
- potěr
- beton
- dlažba

## Bezpečnostní pokyny

- Toto zařízení není určeno k tomu, aby je používaly osoby (včetně dětí) s omezenými fyzickými, smyslovými nebo duševními schopnostmi nebo s nedostatečnými zkušenostmi a/nebo znalostmi, pokud ne ně nebude dohlížet osoba odpovědná za jejich bezpečnost a nepoučít je o tom, jak se má zařízení používat. Na děti je třeba dohlížet, aby bylo zajištěno, že si se zařízením nebudou hrát.
- Uživatel smí přístroj používat pouze k účelům, ke kterým byl přístroj vyroben. Při práci s přístrojem je uživatel povinen dbát místních specifik a brát při práci zřetel na třetí osoby, zvláště děti.
- Přístroj s pracovními zařízeními musíte před použitím zkontrolovat ohledně řádného stavu a bezpečnosti provozu. Pokud jejich stav není bez závad, nelze je používat.
- Na přístroji neprovádějte žádné úpravy.
- Obecně platí: Snadno vznětlivé látky udržujte v dostatečné vzdálenosti od přístroje (nebezpečí výbuchu/požáru).

### ⚠ NEBEZPEČÍ

*Nebezpečí úrazu. Před jakoukoliv údržbou prováděnou na přístroji otočte spínač volby programu na "OFF" a vytáhněte síťovou zástrčku ze zásuvky.*

### ⚠ VAROVÁNÍ

*Nebezpečí skřípnutí a pořezání o řemeny, boční kartáč, nádobu, posuvné rameno.*

### ⚠ UPOZORNĚNÍ

*Při odstraňování skla, kovu nebo jiných ostrých materiálů z nádoby na nečistoty noste pevné rukavice.*

## Přístroje na baterie

### OZNÁMENÍ

*Pouze pokud používáte baterie a nabíječky doporučené firmou Kärcher, můžete uplatnit nároky ze záruky.*

- Pokyny k baterii výrobce baterie a výrobce nabíječky musíte bezpodmínečně respektovat. Dbejte na zákony při zacházení s bateriemi.
- Baterie nikdy nenechte stát ve vybitém stavu, ale co nejdříve je dobijte.
- Abyste se vyvarovali svodového proudu, udržujte baterie stále čisté a suché. Chraňte před nečistotami, například z kovového prachu.
- Na baterii nepokládejte nástroje ani nic podobného. Nebezpečí zkratu a výbuchu.
- V blízkosti baterie nebo v nabíječce baterie nikdy nezacházejte s otevřeným plamenem, netvořte jiskry ani nekuřte. Nebezpečí exploze.
- Vypotřebovaných baterií se zbavujte ekologicky podle směrnice EU 91/157 EWG.

## Ovládací a funkční prvky

**Obrázek 1, viz přebal**

- 1 Zametací válec
- 2 Pěnový filtr
- 3 Filtrační skládaný sáček \*\*
- 4 Výfuk odsávání prachu \*\*

- 5 Těsnění odsávání prachu \*\*
  - 6 Držadlo
  - 7 Nádoba na nametené nečistoty
  - 8 Držadlo tlumení vibrační filtru \*\*
  - 9 Otočné držadlo přítlak boční koště
  - 10 Odsávání prachu \*\*
  - 11 Přepínač programu
  - 12 Posuvné rameno
  - 13 Síťový kabel se zástrčkou \*
  - 14 Zdířka \*\*\*
  - 15 Kryt baterie
  - 16 Záložní jištění
  - 17 Pojistka
  - 18 Zobrazení poruchy baterie
  - 19 Zobrazení baterie
  - 20 Páčka přítlaku kartáčových válců
  - 21 Skladování síťového kabelu/přihradka na baterii
  - 22 Hvězdicová rukojeť Upevnění držáku na posouvání
- \* jen u verze Bp Pack  
 \*\* jen u verze Adv.  
 \*\*\* ne u verze Bp Pack

## Před uvedením do provozu

### Vybalení

- Otevřete kartón na straně a vytáhněte přístroj. Pokud při vybalování najdete škody vzniklé při přepravě, spravte svého prodejce.

### Montáž

#### Obrázek 2, viz přebal

- Boční koště upevněte 3 příloženými šrouby.

### Baterie

#### Bezpečnostní pokyny baterie

Při manipulaci s bateriemi bezpodmínečně dbejte na tyto výstrahy:

	Dodržujte pokyny uvedené na baterii, v návodu k použití a v návodu k obsluze vozidla.
	Noste chránič očí!
	Chraňte děti před kyselinou a bateriemi!
	Nebezpečí exploze!
	Zákaz ohně, jisker, otevřeného světla a kouření!
	Nebezpečí poleptání!
	První pomoc!
	Výstražné zařízení!

	Likvidace odpadu!
	Baterii neodhazujte do kontejneru na odpadky!

Při manipulaci s bateriemi bezpodmínečně dbejte na tyto výstrahy:

#### ⚠ NEBEZPEČÍ

Nebezpečí výbuchu! Na baterie, tj. na koncové póly ani na spojnicí buněk nepokládejte nástroje ani nic podobného.

Nebezpečí úrazu! Rány nesmějí nikdy přijít do styku s olovem. Po práci na bateriích si vždy očistěte ruce.

#### Vložení a zapojení baterie

- Sundejte kryt příhrádky baterie.
- Vyšroubujte šrouby a sejměte kryt baterie.
- Baterie postavte do držáku baterie.

#### ⚠ VAROVÁNÍ

Dodržujte správnou polaritu.

Připojte dodaný spojovací kabel.

- Připojte akumulátorovou svorku pólu (červený kabel) na kladný pól (+)
- Akumulátorovou svorku pólu připojte na záporný pól (-).
- Vložte kryt baterie a upevněte šroubem.
- Kryt příhrádky baterie nasadte a zaklapněte.

#### OZNÁMENÍ

Při demontáži baterie, nejprve odpojte vedení záporného pólu.

Zkontrolujte, zda jsou póly akumulátoru a svorky pólu dostatečně chráněny tukem na ochranu pólů.

#### ⚠ VAROVÁNÍ

Před uvedením zařízení do provozu baterie nabijte.

#### Nabíjení baterií

##### ⚠ NEBEZPEČÍ

Nebezpečí zasažení elektrickým proudem. Dodržujte parametry elektrické sítě a jištění - viz "Nabíječka".

Nabíječku používejte pouze v suchých prostorách s dostatečným větráním!

##### OZNÁMENÍ

Doba nabíjení vybitého akumulátoru je asi 12 hodin.

##### ⚠ NEBEZPEČÍ

Nebezpečí úrazu! Dodržujte bezpečnostní předpisy při manipulaci s bateriemi. Dodržujte pokyny výrobce nabíječky.

#### (1) Nabíjení varianta Bp Pack

##### ⚠ NEBEZPEČÍ

Nebezpečí úrazu!

- Nabíječku uveďte do provozu pouze tehdy, pokud není síťový kabel poškozený. Poškozený síťový kabel neprodleně nechte vyměnit u výrobce, zákaznického servisu nebo kvalifikované osoby.

##### OZNÁMENÍ

Přístroj je standardně vybaven bezúdržbovou baterií.

- Zapojte síťovou zástrčku nabíječky do zásuvky.

## OZNÁMENÍ

Nabíječka je ovládána elektronicky a sama ukončí nabíjení. Všechny funkce přístroje se při nabíjení automaticky přeruší.

Zobrazení baterie ukazují při zapojené síťové zástrčce postup nabíjení:

	Baterie se nabíjí	svítí žlutě
	Baterie je nabitá	svítí zeleně
	Nabíječka defektní	svítí rudě
	Baterie má přehřazené póly nebo není připojena	bliká pomalu rudě
	Baterie defektní	bliká rychle rudě

#### (2) Nabíjení varianta Bp

- Nabíjecí kabel nabíječky zastrčte do zdířky zametacího stroje
- Zastrčte síťovou zástrčku nabíječky a nabíječku zapněte.

### Po nabíjení

#### Varianta Bp Pack:

- Vyndejte síťový kabel a upevněte:
  - Zastrčte síťovou zástrčku do krytu přístroje

nebo

- Otevřete kryt příhrádky baterie, upevněte kabel se zástrčkou vedle baterie, nasadte kryt příhrádky baterie a zaklapněte

#### Varianta Bp:

- Nabíječku vypněte a odpojte od sítě.
- Vytáhněte nabíjecí kabel na přístroji.
- Víko příhrádky baterie zavřete.

#### Max. rozměry baterie

Délka	Šířka	Výška
175 mm	166 mm	125 mm

#### Vyjměte baterie

- Sundejte kryt příhrádky baterie.
- Vyšroubujte šrouby a sejměte kryt baterie.
- Kabel odpojte od svorky záporného pólu baterie.
- Odpojte akumulátorovou svorku od kladného pólu (+).
- Vyjměte baterii.
- Opotřebované akumulátory zlikvidujte dle platných předpisů.

## Uvedení do provozu

### Nastavení držáku na posouvání

#### Obrázek 3, viz přebal

- Uvolněte obě hvězdicové rukojeti.
- Držák na posouvání stáhněte dozadu a posuňte do požadované polohy.
- Držák na posouvání stiskněte dopředu a zaklapněte.
- Utáhněte hvězdicové rukojeti.

## Provoz

### Volba programů

#### Obrázek 4, viz přebal

- 1 OFF – přístroj je vypnutý.
- 2 Mést.
- 3 Zametací sání (jen varianta Adv.).

### Zametač provoz

#### Δ UPOZORNĚNÍ

Nemeňte balící pásky, dráty nebo podobné, může to vést k poškození zametačích mechanik.

Pohonný řemen bočního koštěte může vyskočit. Boční košťat posuňte nahoru pouze při vypnutém přístroji.

#### OZNÁMENÍ

Pro dosažení optimálního čistícího výsledku přizpůsobte rychlost jízdy podmínkám.

#### OZNÁMENÍ

Při provozu by měla být nádoba na nametené nečistoty pravidelně vyprazdňována.

#### OZNÁMENÍ

Při čištění bočních okrajů snižte boční košťata.

→ Boční košťata posuňte podle úkolu nahoru nebo dolů.

#### OZNÁMENÍ

Neodsává se prach vytvářený bočním kartáčem. Boční koště používejte pouze při metení na okraji.

→ Programový spínač nastavte na metení nebo zametačích sání.

	KM 70/30 C Bp KM 70/30 C Bp Pack	KM 70/30 C Bp Adv. KM 70/30 C Bp Pack Adv.
Suchý povrch	Mést	Zametačích sání
Mokrá povrch	Mést	Mést

→ Přístroj posuňte přes zametanou plochu.

### Nastavení přítlaku kartáčů

#### Obrázek 5, viz přebal

- Páku přítlaku kartáčového válce nadzvedněte, nastavte, snižte.
  - + zvýšit přítlak.
  - snížit přítlak.
- Otáčením otočného držadla nastavte přítlak bočního koštěte.
  - + zvýšit přítlak.
  - snížit přítlak.

#### OZNÁMENÍ

Nadměrný přítlak znamená zvýšení potřeby energie a zároveň kratší životnost.

### Zachycení hrubých nečistot

#### Obrázek 6, viz přebal

- Držák na posouvání lehce stlačte dolů a tím se přístroj posune dopředu.
- Přístroj s nadzvednutou přední částí suňte přes hrubou nečistotu.
- Přístroj opět snižte.

## Zobrazení baterie

Zobrazení baterie ukazují během provozu stav nabití baterie:

	plně nabitá	svítí zeleně
	30% zbytková kapacita	svítí žlutě
	10% zbytková kapacita	bliká červeně
	Ochrana před úplným vybitím, přístroj se vypne	svítí rudě

### Vyprázdňování nádoby na nametené nečistoty

#### Δ VAROVÁNÍ

Nebezpečí úrazu rotujícím zametačím válcem.

- Před vyjmutím zásobníku nečistot je bezpodmínečně nutné nastavit volič programu na „OFF“ (Vyp.) a počkat, dokud se zametačíválec zcela nezastaví.

#### OZNÁMENÍ

Tvorba prachu. Vyklepání filtru a vyprázdňování nádoby na nametené nečistoty proveďte pokud možno na volném prostranství.

- Přepínač programů otočte na „OFF“ (VYP).
- Pouze varianta Adv.: Držadlo chrániče vibrací filtru několikrát zatáhněte a pusťte.
- Pouze varianta Adv.: Posuňte odsávání prachu nahoru.
- Nádoby na nametené nečistoty táhněte za držadlo nahoru a vyjměte z přístroje.

#### Obrázek 7, viz přebal

- Nametených nečistot se zbavujte v souladu s místními předpisy.

## Odstavení

Když přístroj není delší čas používán, dbejte prosím na toto:

- Zametačíválec odstavte na rovné ploše.
- Páku přítlaku zametačíválcu nastavte úplně na „–“ (zcela dozadu).
- Zametačíválec zajistěte proti posunu.
- Zametačíválec očistěte zevnitř i zvenku.
- Přístroj odstavte na chráněném a suchém místě.
- Odpojte baterii.
- Baterii nabijte a totéž proveďte znovu za ca. 2 měsíce.

## Přeprava

#### UPOZORNĚNÍ

Nebezpečí úrazu a nebezpečí poškození! Dbejte na hmotnost přístroje při přepravě.

- Přepínač programů otočte na „OFF“ (VYP).
- K naložení přístroj zvedněte za přenosová držadla.
- Kolečka přístroje zajistěte klíny.
- Přístroj zajistěte popruhy nebo lany.
- Při přepravě v dopravních prostředcích zajistěte zařízení proti skluzu a překlopení podle platných předpisů.

## Ukládání

#### UPOZORNĚNÍ

Nebezpečí úrazu a nebezpečí poškození! Dbejte na hmotnost přístroje při jeho uskladnění.

Toto zařízení smí být uskladněno pouze v uzavřených prostorách.

### Ošetřování a údržba

#### Δ NEBEZPEČÍ

Nebezpečí úrazu!

- Před jakoukoliv údržbou prováděnou na přístroji otočte spínač volby programu na „OFF“ a odpojte kabel od záporného pólu baterie.

Riziko zkratu!

- Přístroj nikdy nečistěte pomocí vodního paprsku.

#### Δ UPOZORNĚNÍ

- Nepoužívejte agresivní a abrazivní čisticí prostředky.

### Vnitřní čištění přístroje

#### Δ VAROVÁNÍ

Nebezpečí úrazu!

- Noste protiprachovou masku a ochranné brýle.
- Přístroj vysajte nasucho.
- Přístroj otřete vlhkým, v nepříliš silném pracovním roztoku namočeným hadříkem.

### Vnější čištění přístroje

- Přístroj otřete vlhkým, v nepříliš silném pracovním roztoku namočeným hadříkem.

### Intervaly údržby

#### Denní údržba:

- Kartáčové válce a boční koště zkontrolujte ohledně opotřebení a navinuté pásky.
- Zkontrolujte funkci všech obslužných prvků.

#### Týdenní údržba:

- Oba pěnové filtry očistěte pod tekoucí vodou.
- Pouze varianta Adv.: Zkontrolujte plochý filtrační sáček.
- Zkontrolujte, zda pohyblivé části jdou zlehka.
- Zkontrolujte opotřebení těsnících lišt v oblasti metení.

#### Půlroční údržba:

- Zkontrolujte napětí, opotřebení a funkci pohonného řemenu.

#### Údržba po opotřebení:

- Vyměňte těsnící lišty.
  - Vyměňte kartáčový válec.
  - Vyměňte boční koště.
- Popis viz kapitola Údržbářské práce.

## Údržba

### OZNÁMENÍ

Veškeré servisní a údržbové práce během údržby ze strany zákazníka, musí být provedeny kvalifikovaným pracovníkem. V případě potřeby lze kdykoliv přivolat odborného zástupce firmy Kärcher.

- Zametací stroj odstavte na rovné ploše.
- Přepínač programů otočte na „OFF“ (VYP).

### Výměna bočního koštěte

- Vytáhněte 3 upevňovací šrouby.
- Boční koště vyměňte a utáhněte.

### Výměna kartáčového válce

Výměna je potřebná, když díky opotřebením kartáče výsledek kartáčování viditelně zůstává a již není možné nastavení pomocí "Páčky přítlaku kartáčových válců".

- Vyjměte nádobu na nametené nečistoty.

### Obrázek 8, viz přebal

- Páku přítlaku kartáčových válců zatáhněte úplně dozadu.
- Vyšroubujte po 3 šroubech na obou stranách kartáčového válce.
- Poloviny válců roztáhněte a vyjměte.

- Nové poloviny válce nasadte na hřídel kartáčového válce. Přitom dbejte na správné usazení posuvných kolíků.

- Zaveďte a utáhněte šrouby.

### Výměna těsnících lišt

- Vyšroubujte šrouby podle obrázku.
- Sejměte těsnící lišty a vyměňte za nové.
- Opět zaveďte a utáhněte šrouby.

**Přední těsnící lišta** (u nádoby na nametené nečistoty)

**Obrázek 9, viz přebal**

### Zadní těsnící lišta

**Obrázek 10, viz přebal**

### Boční těsnící lišty

**Obrázek 11, viz přebal**

### Výměna filtračního skládaného sáčku (jen varianta Adv.)

- Držadlo chrániče vibrací filtru několikrát zatáhněte a pusťte.
  - Posuňte odsávání prachu nahoru.
- Obrázek 12, viz přebal**
- Filtrační skládaný sáček vyjměte a vsadte nový.

## Čištění pěnového filtru

- Oba pěnové filtry vytáhněte.
- Pěnové filtry očistěte pod tekoucí vodou a nechte uschnout.
- Pěnový filtr zasuňte do krytu. Dbejte na to, aby pěnový filtr na všech stranách těsně přiléhal.

## Zvláštní příslušenství

### Zametací válec, měkký

Objednací č. 6.903-995.0

Na jemný prach na všech plochách ve venkovních i vnitřních prostorách (odolný proti vlhkosti)

### Zametací válec, tvrdý

Objednací č. 6.903-999.0

K odstraňování přilnavých nečistot ve venkovních prostorách

### Zametací válec, antistatický

Objednací č. 6.907-023.0

K použití u povrchů jako jsou koberce nebo umělý trávník, které se nabíjí statickou energií

## Poruchy

### ⚠ NEBEZPEČÍ

Nebezpečí úrazu!

- Před jakoukoliv údržbou prováděnou na přístroji otočte spínač volby programu na "OFF" a odpojte kabel od záporného pólu baterie.

Porucha	Odstranění
Přístroj nelze nastartovat	Těsnění zkontrolujte, příp. vyměňte * Baterie zkontrolujte, příp. nabijte
Přístroj nezametá pořádně	Zkontrolujte opotřebením kartáčového válce a bočních košťat, případně vyměňte Zkontrolujte těsnící lišty, v případě nutnosti rovněž vyměňte.
Přístroj práší	Vyprázdněte nádobu na nametené nečistoty Zkontrolujte, vyčistěte nebo vyměňte prachový filtr (pouze varianta Adv.) Zkontrolujte těsnící lišty, v případě nutnosti rovněž vyměňte.
Špatné zemetání na okrajích	Vyměňte boční košťata Zkontrolujte těsnící lišty, v případě nutnosti rovněž vyměňte.
Nedostatečný sací výkon (jen varianta Adv.)	Zkontrolujte těsnění filtrační skříně Zkontrolujte těsnění u odsávání prachu
Kartáčový válec se neotáčí	Z kartáčového válce sejměte pásky nebo provazy. Zmenšení sběrného prostoru: Páku přítlaku zametacího válce nastavte ve směru „–“.

## Technické údaje

		KM 70/30 C Bp Pack	KM 70/30 C Bp Adv	KM 70/30 C Bp Pack Adv
Délka x Šířka x Výška	mm	1200 x 770 x 1050	1200 x 770 x 1050	1200 x 770 x 1050
Průměr kartáčových válců	mm	240	240	240
Průměr bočních košťat	mm	320	320	320
Plošný výkon max.	m <sup>2</sup> /h	2800	2800	2800
Pracovní šíře bez/s bočními košťaty	mm	480 / 700	480 / 700	480 / 700
Obsah nádoby na nametené nečistoty	l (kg)	30 (42)	30 (42)	30 (42)
Příkon pohon kartáčů	W	150	150	150
Příkon sání prachu	W	–	45	45
<b>Baterie (pouze varianta Pack)</b>				
Napětí	V	12	12	12
Kapacita	Ah	22, 26 *	---	22, 26 *
Nabíjení při plně vybité baterii	hod.	12	---	12
Délka provozu po více nabitích	hod.	ca. 3,5	---	ca. 2,5
Ochrana	IP	X3	---	X3
<b>Nabíječka (pouze varianta Pack)</b>				
Napětí sítě	V~	230	---	230
<b>Odsávání prachu</b>				
Filtrační plochý sáček filtr na jemný prach	m <sup>2</sup>	---	0,61	0,61
Kategorie použití filtr pro prachy neohrožující zdraví	–	---	U	U
Jmenovitý podtlak sací systém	kPa	---	0,7	0,7
Jmenovitý objemový proud sací systém	l/s	---	43	43
<b>Podmínky prostředí</b>				
Teplota	°C	0 bis +45	0 bis +45	0 bis +45
Vzdušná vlhkost, ne orosené	%	40 - 90	40 - 90	40 - 90
Povolená celková hmotnost	kg	56	58	58
Vlastní hmotnost (přepravní hmotnost)	kg	45 / 47 **	38 / 42 **	48 / 51 **
<b>Zjištěné hodnoty dle EN 60335-2-72</b>				
Celková hodnota kmitání paží	m/s <sup>2</sup>	<2,5	<2,5	<2,5
Kolísavost K	m/s <sup>2</sup>	0,2	0,2	0,2
Hladina akustického tlaku L <sub>pA</sub>	dB(A)	59	59	59
Kolísavost K <sub>pA</sub>	dB(A)	2	2	2
Hladina akustického výkonu L <sub>WA</sub> + Kolísavost K <sub>WA</sub>	dB(A)	75	75	75
* v závislosti na typu baterie ** s obalem				

### EU prohlášení o shodě

Tímto prohlašujeme, že níže označené stroje odpovídají jejich základní koncepcí a konstrukčním provedením, stejně jako námi do provozu uvedenými konkrétními provedeními, příslušným zásadním požadavkům o bezpečnosti a ochraně zdraví směrnic EU. Při jakýchkoli na stroji provedených změnách, které nebyly námi odsouhlaseny, pozbývá toto prohlášení svou platnost.

**Výrobek:** Zametací stroj

**Typ:** 1.517-xxx

**Příslušné směrnice EU:**

2006/42/ES (+2009/127/ES)

2014/30/EU

2000/14/ES

**Použité harmonizační normy**

EN 60335-1

EN 60335-2-29

EN 60335-2-72

EN 62233: 2008

EN 55012: 2007 + A1: 2009

EN 55014-1:2006 + A2:2011

EN 55014-2: 1997 + A2: 2008

EN 61000-3-2: 2014

EN 61000-3-3: 2013

EN 61000-6-2: 2005

**Použitý postup posuzování shody:**

2000/14/ES: Příloha V

**Hladinu akustického dB(A)**

Namerenou: 73

Garantovaná: 75

nou:

Podepsaní jednají v pověření a s plnou mocí jednateleství

  
H. Jenner  
Chairman of the Board of Management

  
S. Reiser  
Director Regulatory Affairs & Certification

Osoba zplnomocněná sestavením dokumentace: S. Reiser

Alfred Kärcher SE & Co. KG  
Alfred-Kärcher-Str. 28 - 40  
71364 Winnenden (Germany)  
Tel.: +49 7195 14-0  
Fax: +49 7195 14-2212

Winnenden, 2018/07/20

 Pred prvo uporabo Vaše naprave preberite to originalno navodilo za uporabo, ravnajte se po njem in shranite ga za morebitno kasnejšo uporabo ali za naslednjega lastnika.

Pred prvo uporabo obvezno preberite varnostne napotke!

## Vsebinsko kazalo

Vsebinsko kazalo . . . . .	SL	1
Splošna navodila . . . . .	SL	1
Namenska uporaba . . . . .	SL	1
Varnostna navodila . . . . .	SL	1
Upravljalni in funkcijski elementi	SL	1
Pred zagonom . . . . .	SL	2
Zagon . . . . .	SL	2
Obratovanje . . . . .	SL	3
Mirovanje naprave . . . . .	SL	3
Transport . . . . .	SL	3
Skladiščenje . . . . .	SL	3
Vzdrževanje . . . . .	SL	3
Poseben pribor . . . . .	SL	4
Motnje . . . . .	SL	4
Tehnični podatki . . . . .	SL	5
Izjava EU o skladnosti . . . . .	SL	5

## Splošna navodila

Če pri razpakiranju ugotovite transportne poškodbe, obvestite prodajno hišo.

- Na stroju pritrjene tablice z opozorili in navodili vsebujejo pomembna navodila za varno obratovanje.
- Poleg opozoril v navodilu za obratovanje se morajo upoštevati splošni varnostni predpisi in predpisi zakonodajalca o preprečevanju nesreč.

## Varstvo okolja

 Embalažo je mogoče reciklirati. Prosimo, da embalaže ne odlagate med gospodinjstvi odpad, pač pa jo oddajte v ponovno predelavo.

 Stare naprave vsebujejo dragocene reciklirne materiale, ki jih je treba odvajati za ponovno uporabo. Baterije in akumulatorske baterije vsebujejo snovi, ki ne smejo priti v okolje. Zato stare naprave, baterije in akumulatorske baterije zavrzite v ustrezne zbiralne sisteme.

## Opozorila k sestavinam (REACH)

Aktualne informacije o sestavinah najdete na:

[www.kaercher.com/REACH](http://www.kaercher.com/REACH)

## Garancija

V vsaki državi veljajo garancijski pogoji, ki jih določa naše prodajno predstavništvo. Morebitne motnje na napravi, ki so posledica materialnih ali proizvodnih napak, v času garancije brezplačno odpravljamo. V primeru uveljavljanja garancije, se z originalnim računom obrnite na prodajalca oziroma najbližji uporabniški servis.

## Pribor in nadomestni deli

### NEVARNOST

Za preprečitev nevarnosti sme popravila in vgradnjo nadomestnih delov izvajati zgolj avtoriziran uporabniški servis.

- Uporabljati se smejo le pribor in nadomestni deli, ki jih dopušča proizvajalec. Originalni pribor in originalni nadome-

stni deli zagotavljajo varno in nemoteno obratovanje naprave.

- Informacije o priboru in nadomestnih delih najdete na [www.kaercher.com](http://www.kaercher.com).

## Simboli v navodilu za obratovanje

### NEVARNOST

Opozorja pred neposredno grozečo nevarnostjo, ki vodi do težkih telesnih poškodb ali smrti.

### OPOZORILO

Opozorja pred možno nevarno situacijo, ki bi lahko vodila do težkih telesnih poškodb ali smrti.

### PREVIDNOST

Opozorilo na možno nevarno situacijo, ki lahko vodi do lahkih poškodb ali materialne škode.

## Namenska uporaba

Ta pometalni stroj uporabljajte izključno v skladu s podatki v tem navodilu za obratovanje.

- Ta stroj za pometanje je namenjen pometanju umazanih površin v notranjem in zunanem območju.
- Vsaka uporaba izven teh okvirjev velja kot nenamenska. Proizvajalec ne odgovarja za tako nastalo škodo; tveganje nosi izključno uporabnik.
- Stroj je primeren le za obloge, ki so navedene v navodilu za obratovanje.

## Predvidljiva napačna uporaba

- Nikoli ne pometajte/sesajte eksplozivnih tekočin, vnetljivih plinov ter nerazredčenih kislin ali topil! K tem spadajo bencin, barvno razredčilo ali kurilno olje, ki lahko pri mešanju s sesalnim zrakom tvorijo eksplozivno paro ali mešanice, poleg tega tudi aceton, nerazredčene kisline in topila, ker uničujejo materiale, uporabljene v stroju.
- Nikoli ne pometajte/sesajte reaktivnega kovinskega prahu (npr. aluminij, magnezij, cink), le-ti tvorijo v povezavi z močno alkalnimi ali kislimi čistilnimi sredstvi eksplozivne pline.
- Ne pometajte/sesajte predmetov, ki gorijo ali tlijo.
- Stroj ni namenjen pometanju tekočin.
- Prepovedano je zadrževanje v območju nevarnosti. Prepovedana je uporaba v prostorih, kjer obstaja nevarnost eksplozij.
- Potiskanje/vlečenje ali transportiranje predmetov s to napravo ni dovoljeno.

## Primerne podlage

- Asfalt
- Industrijska tla
- Estrih
- Beton
- Tlakovci

## Varnostna navodila

- Ta naprava ni namenjena uporabi s strani oseb (vključno z otroci) z omejenimi fizičnimi, senzoričnimi ali umskimi sposobnostmi ali pomanjkljivimi izkušnjami in/ali zaradi pomanjkanja potrebnega znanja, razen če so pod nad-

zorom odgovorne osebe, ki skrbi za njihovo varnost, ali jim le ta nudi potrebne napotke o uporabi naprave. Otroci morajo biti pod stalnim nadzorom, da zagotovite, da se z napravo ne igrajo.

- Uporabnik mora napravo namensko uporabljati. Pri tem mora upoštevati lokalne pogoje in pri delu paziti na druge osebe, predvsem na otroke.
- Pred uporabo se mora preizkusiti neoporečno stanje stroja z delovnimi pripomočki in obratovalna varnost. Če stanje ni brezhibno, stroja ne smete uporabljati.
- Na stroju se ne smejo izvajati nikakršne spremembe.
- Na splošno velja: V bližini stroja se ne smejo nahajati lahko vnetljive snovi (nevarnost eksplozij/požara).

### NEVARNOST

Nevarnost poškodbe. Pred vsemi deli na napravi obrnite stikalo za izbiro programa na „OFF“ in izvlecite omrežni vtič.

### OPOZORILO

Nevarnost zmečkanja in ureznin na jermenu, stranskem omelu, zbiralniku, potisnem stremenu.

### PREVIDNOST

Pri odstranjevanju stekla, kovine ali drugih ostrih predmetov iz zbiralnika umazanje je treba nositi čvrste zaščitne rokavice.

## Baterijsko vodene naprave

### OBVESTILO

Le v primeru, da uporabljate baterije in polnilnike, ki jih priporoča podjetje Kärcher, velja garancija.

- Obvezno je treba upoštevati navodila za obratovanje proizvajalca baterij in proizvajalca polnilnika. Pri rokovanju z baterijami upoštevajte priporočila zakonodajalca.
- Baterij nikoli ne puščajte v izpraznjem stanju, temveč jih čim prej ponovno napolnite.
- Da preprečite uhajanje toka, baterije vedno vzdržujte čiste in suhe. Zavarujte jih pred nečistočami, npr. kovinskim prahom.
- Na baterije ne polagajte orodja ali podobnega. Nevarnost kratkega stika in eksplozij.
- V bližini baterije ali v polnilnem prostoru nikoli ne smete delati z odprtim ognjem, ustvarjati isker ali kaditi. Nevarnost eksplozij.
- Porabljene baterije se morajo v skladu z Direktivo EU 91/157 EGS zavreči okolju prijazno.

## Upravljalni in funkcijski elementi

Slika 1, glejte naslovno stran

- 1 Pometalni valj
- 2 Penasti filter
- 3 Ploščat zguban filter \*\*
- 4 Ventilator sesalnika za prah \*\*
- 5 Tesnilo sesalnika za prah \*\*
- 6 Nosilni ročaj
- 7 Zbiralnik smeti
- 8 Ročaj za otresanje filtra \*\*



- 9 Vrtljivi ročaj za pritisk stranskih omel
  - 10 Sesalnik za prah \*\*
  - 11 Programsko stikalo
  - 12 Potisno streme
  - 13 Omrežni kabel z vtičem \*
  - 14 Polnilna puša \*\*\*
  - 15 Pokrov baterije
  - 16 Rezervna varovalka
  - 17 Varovalka
  - 18 Prikaz motnje baterije
  - 19 Baterijski prikaz
  - 20 Ročica za pritisk pometalnega valja
  - 21 Predal za omrežni kabel/baterijski predal
  - 22 Zvezdasti ročaj za pritrditev potisnega stremena
- \* le pri Bp Pack verziji  
 \*\* le pri verziji Adv.  
 \*\*\* ne pri Bp Pack verziji

## Pred zagonom

### Razpakiranje

- Karton odprite ob strani in stroj izvlcite. Če pri razpakiranju ugotovite transportne poškodbe, obvestite prodajno hišo.

### Montaža

#### Slika 2, glejte naslovno stran

- S 3 priloženimi vijaki pritrdite stransko omelo.

### Baterije

#### Varnostna navodila za baterije

Pri rokovanju z baterijami obvezno upoštevajte sledeča opozorila:

	Upoštevajte navodila na bateriji, v Navodilu za uporabo in v Navodilu za obratovanje vozila!
	Nosite zaščito za oči!
	Otroci se ne smejo dotikati kislin in baterij!
	Nevarnost eksplozije!
	Prepovedan ogenj, iskre, odprta svetloba in kajenje!
	Nevarnost razjedanja!
	Prva pomoč!
	Opozorilni zaznamek!
	Odstranitev odpadnega materiala!

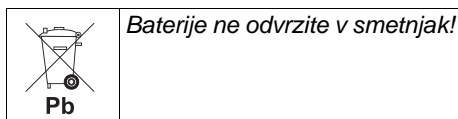

Pri rokovanju z baterijami obvezno upoštevajte sledeča opozorila:

#### ⚠ NEVARNOST

*Nevarnost eksplozije! Na baterijo, t.j. na pole in celične povezave, ne polagajte orodja ali podobnih predmetov. Nevarnost poškodbe! Rane ne smejo nikoli priti v stik s svincem. Po delu na baterijah si vedno očistite roke.*

#### Vgradnja in priključitev baterije

- Snemite pokrov baterijskega predala.
- Izvijte vijak in odstranite prekritje baterije.
- Baterijo postavite v baterijski nosilec.

#### ⚠ OPOZORILO

*Pazite na pravilno polarnost.*

Priključite sodobavljen priključni kabel

- Polno sponko (rdeč kabel) priključite na plus pol (+).
- Polno sponko priključite na minus pol (-).
- Vstavite prekritje baterije in ga pritrdite z vijakom.
- Nataknite pokrov baterijskega predala in pritisnite, da zaskoči.

#### OBVESTILO

*Pri demontiranju baterije najprej odklopite vodnik minus pola.*

*Z zaščitno mastjo preizkusite, ali so baterijski poli in polne sponke zadostno zaščiteni.*

#### ⚠ OPOZORILO

*Pred zagonom stroja napolnite baterije.*

#### Polnjenje baterije

#### ⚠ NEVARNOST

*Nevarnost zaradi električnega udara. Upoštevajte električno omrežje in zaščito – glejte „Polnilnik“.*

*Polnilnik uporabljajte le v suhih prostorih z zadostnim prezračevanjem!*

#### OBVESTILO

*Čas polnjenja prazne aku baterije znaša ca. 12 ur.*

#### ⚠ NEVARNOST

*Nevarnost poškodbe! Pri rokovanju z baterijami upoštevajte varnostne predpise.*

*Upoštevajte navodilo za uporabo proizvajalca polnilnika.*

#### (1) Polnjenje variante Bp Pack

#### ⚠ NEVARNOST

*Nevarnost poškodbe!*

- Polnilnik uporabljajte le, če omrežni kabel ni poškodovan. Poškodovan omrežni kabel mora proizvajalec, uporabniški servis ali kvalificirana oseba takoj zamenjati.

#### OBVESTILO



*Naprava je serijsko opremljena z baterijo, ki ne potrebuje vzdrževanja.*

- Omrežni vtič polnilnika vtaknite v vtičnico.

#### OBVESTILO

*Polnilnik je elektronsko reguliran in samodejno zaključí polnjenje. Vse funkcije naprave se med polnjenjem avtomatsko prekinajo.*

Baterijski prikaz pri vtaknjemem omrežnem vtiču kaže napredek polnjenja:

	Baterija se polni	sveti rume-no
	Baterija je napolnjena	sveti zeleno
	Polnilnik je okvarjen	sveti rdeče
	Poli so zamenjani ali pa baterija ni priključena	počasi utripa rdeče
	Baterija je pokvarjena	hitro utripa rdeče

#### (2) Polnjenje variante Bp

- Polnilni kabel polnilnika vtaknite v polnilno pušo na stroju za pometanje
- Omrežni vtič polnilnika vtaknite v vtičnico in vklopite polnilnik.

#### Po končanem polnjenju

##### Varianta Bp Pack:

- Izvlcite omrežni kabel in ga pospravite:
- Omrežni vtič vtaknite v pokrov naprave ali
- Odprite pokrov baterijskega predala, kabel z vtičem pospravite zraven baterije, nataknite pokrov baterijskega predala in pritisnite, da zaskoči

##### Varianta Bp:

- Polnilnik izklopite in ločite od omrežja.
- Polnilni kabel izvlcite iz stroja.
- Zaprite pokrov baterijskega predala.

#### Maksimalne dimenzije baterije

Dolžina	Širina	Višina
175 mm	166 mm	125 mm

#### Odstranitev baterij

- Snemite pokrov baterijskega predala.
- Izvijte vijak in odstranite prekritje baterije.
- Odklopite kabel z minus pola baterije.
- Polno sponko na plus polu (-) odklopite.
- Odstranite baterijo.
- Izrabljeno baterijo odvrzite v skladu z veljavnimi določili.

## Zagon

### Nastavitev potisnega stremena

#### Slika 3, glejte naslovno stran

- Sprostite oba zvezdasta ročaja.
- Potisno streme povlecite nazaj in ga zasukajte v željeno pozicijo.
- Potisno streme pritisnite v smeri naprej, da zaskoči.
- Pritegnite zvezdaste ročaje.

## Obratovanje

### Izbira programa

#### Slika 4, glejte naslovno stran

- 1 OFF- Stroj je izklopljen.
- 2 Pometanje.
- 3 Pometanje s sesanjem (le varianta Adv.).

### Pometanje

#### ⚠ PREVIDNOST

Ne smete pometati paketnih trakov, žic ali podobnega, ker to lahko povzroči poškodbe pometalne mehanike.

Pogonski jermen stranskega omela lahko skoči navzdol. Stransko omelo se sme zasukati navzgor le, ko je stroj izklopljen.

#### OBVESTILO

Za dosego optimalnega čistilnega učinka se mora hitro vožnje prilagoditi pogojem.

#### OBVESTILO

Med obratovanjem se mora zbiralnik smeti redno prazniti.

#### OBVESTILO

Pri čiščenju stranskih robov stransko omelo dodatno spustite.

→ V odvisnosti od naloge stransko omelo zasukajte navzgor ali navzdol.

#### OBVESTILO

Prah, ki ga zvrtniči stransko omelo, se ne posesa. Stransko omelo uporabljajte le pri pometanju robov.

→ Programsko izbirno stikalo obrnite na pometanje ali na pometanje s sesanjem.

	KM 70/30 C Bp KM 70/30 C Bp Pack	KM 70/30 C Bp Adv. KM 70/30 C Bp Pack Adv.
Suha tla	Pometanje	Pometanje s sesanjem
Mokra tla	Pometanje	Pometanje

→ Stroj porinite preko površine, ki jo je treba pomesti.

### Nastavitev pritiska krtač

#### Slika 5, glejte naslovno stran

→ Ročico za pritiski pometalnega valja privzdignite, prestavite, spustite.

- + Povečajte pritisk.
- Zmanjšajte pritisk.

→ Vrtljivi ročaj za pritisk stranskega omela nastavite z obračanjem.

- + Povečajte pritisk.
- Zmanjšajte pritisk.

#### OBVESTILO

Prevelik pritisk pomeni večjo porabo energije in zato krajši čas uporabe.

### Sesanje grobe umazanije

#### Slika 6, glejte naslovno stran

→ Potisno streme pritisnite narahlo navzdol, da se stroj spredaj privzdigne.

- Stroj porivajte preko grobe umazanije s privzdignjenim sprednjim delom.
- Stroj ponovno spustite.

### Baterijski prikaz

Baterijski prikaz med obratovanjem kaže polnilno stanje baterije:

	polno	sveti zeleno
	30% preostale kapacitete	sveti rumeno
	10% preostale kapacitete	utripa rdeče
	Zaščita pred globokim praznjenjem, stroj se izklopi	sveti rdeče

### Praznjenje zbiralnika smeti

#### ⚠ OPOZORILO

Nevarnost poškodb zaradi vrtljivega pometalnega valja.

→ Preden odstranite zbiralnik smeti, obvezno obrnite programsko izbirno stikalo na "OFF" in počakajte, da se pometalni valj popolnoma ustavi.

#### OBVESTILO

Nastajanje prahu. Otresanje filtra in praznjenje zbiralnika smeti po možnosti izvajajte na prostem.

- Programsko stikalo obrnite na "OFF".
- Le varianta Adv.: Ročaj za otresanje filtra večkrat povlecite in spustite.
- Le varianta Adv.: Sesalnik za prah zasukajte navzgor.
- Zbiralnik smeti z ročajem povlecite navzgor in vzemite iz stroja.

#### Slika 7, glejte naslovno stran

→ Smeti odstranite v skladu z lokalnimi predpisi.

## Mirovanje naprave

Če stroj za pometanje dalj časa ne bo v uporabi, upoštevajte sledeče točke:

- Stroj za pometanje pospravite na ravno površino.
- Ročico za pritiski tlak čistilnega valja v celoti obrnite na „–“ (do konca nazaj).
- Zavarujte ga pred kotalenjem.
- Stroj za pometanje očistite z notranje in zunanje strani.
- Stroj pospravite na zaščiteno in suho mesto.
- Odklopite baterijo.
- Baterijo napolnite in jo ca. vsaka 2 meseca dopolnite.

## Transport

#### PREVIDNOST

Nevarnost poškodbe in škode! Pri transportu upoštevajte teže naprave.

- Programsko stikalo obrnite na "OFF".
- Za nalaganje dvignite stroj z nosilnimi držali.
- Kolesa zavarujte z zagozdami.
- Stroj zavarujte z napenjalnimi pasovi ali vrvmi.
- Pri transportu v vozilih napravo zavarujte proti zdrsu in prevrnitvi v skladu z vsakokratnimi veljavnimi smernicami.

## Skladiščenje

#### PREVIDNOST

Nevarnost poškodbe in škode! Pri shranjevanju upoštevajte teže naprave.

Ta naprava se sme shraniti le v notranjih prostorih.

## Vzdrževanje

#### ⚠ NEVARNOST

Nevarnost poškodbe!

→ Pred vsemi deli na napravi obrnite stikalo za izbiro programa na „OFF“ in odklopite kabel na minus polu baterije.

Nevarnost kratkega stika!

→ Naprave ne čistite z vodnim curkom.

#### ⚠ PREVIDNOST

→ Ne uporabljajte agresivnih in polirnih čistilnih sredstev.

### Notranje čiščenje stroja

#### ⚠ OPOZORILO

Nevarnost poškodbe!

→ Nosite zaščitno masko za prah in zaščitna očala.

→ Stroj izpihajte s komprimiranim zrakom.

→ Stroj očistite z vlažno krpo, namočeno v blago milnico.

### Zunanje čiščenje stroja

→ Stroj očistite z vlažno krpo, namočeno v blago milnico.

### Intervali vzdrževanja

#### Dnevno vzdrževanje:

→ Preverite obrabo in morebiti zvite trakove na pometalnem valju in stranskem omelu.

→ Preverite funkcije vseh upravljalnih elementov.

#### Tedensko vzdrževanje:

→ Oba penasta filtra operite pod tekočo vodo.

→ Le varianta Adv.: Preverite ploščat zguban filter.

→ Preverite prosto gibljivost premičnih delov.

→ Preverite obrabo tesnilnih letev v pometalnem območju.

#### Polletno vzdrževanje:

→ Preverite napetost, obrabo in delovanje pogonskih jermenov.

#### Vzdrževanje glede na obrabo:

→ Zamenjajte tesnilne letve.

→ Zamenjajte pometalni valj.

→ Zamenjajte stransko omelo.

Opis glejte v poglavju Vzdrževanje.

## Vzdrževanje

### OBVESTILO

Če vzdrževanje izvaja stranka, mora vsa servisna in vzdrževalna dela izvajati kvalificiran strokovnjak. Po potrebi lahko vedno pokličete strokovnega trgovca podjetja Kärcher.

→ Stroj za pometanje pospravite na ravno površino.

→ Programsko stikalo obrnite na "OFF".

### Zamenjava stranskega omela

→ Izvijte 3 pritrditvene vijake.

→ Stransko omelo zamenjajte in trdno privijte.

### Zamenjava pometalnega valja

Zamenjava je potrebna, če se učinek pometanja zaradi obrabe krtač opazno poslabša in ni več možna prilagoditev z "ročico za pritisk pometalnega valja".

→ Snemite zbiralnik smeti.

### Slika 8, glejte naslovno stran

→ Ročico za pritisk pometalnega valja povlecite čisto nazaj.

→ Izvijte po 3 vijake na obeh straneh pometalnega valja.

→ Polovici valja potegnite narazen in odstranite.

→ Na gred pometalnega valja natakните novi valjni polovici. Pri tem pazite na pravilen nased vlečnih zatičev.

→ Uvijte vijake in jih pritegnite.

### Zamenjava tesnilnih letev

→ Vijake izvijte, kot prikazujejo posamezne slike.

→ Snemite tesnilno letev in jo zamenjajte z novo.

→ Ponovno uvijte vijake in jih pritegnite.

**Sprednja tesnilna letev** (na zbiralniku smeti)

**Slika 9, glejte naslovno stran**

### Zadnja tesnilna letev

**Slika 10, glejte naslovno stran**

### Stranske tesnilne letve

**Slika 11, glejte naslovno stran**

### Zamenjava ploščatega zgubanega filtra (le varianta Adv.).

→ Ročaj za otrsanje filtra večkrat povlecite in spustite.

→ Sesalnik za prah zasukajte navzgor.

### Slika 12, glejte naslovno stran

→ Ploščat zguban filter vzemite ven in vstavite novega.

### Čiščenje penastih filtrov

→ Izvlecite oba penasta filtra.

→ Operite ju pod tekočo vodo in pustite, da se posušita.

→ Penasta filtra potisnite v ohišje. Pazite, da penasta filtra na vseh straneh tesno nalegata.

## Poseben pribor

### Pometalni valj, mehek

Naroč. št. 6.903-995.0

Za droben prah na vseh površinah na prostem in znotraj (odporno proti mokroti)

### Pometalni valj, trd

Naroč. št. 6.903-999.0

Za odstranjevanje trdno oprijemajoče se umazanije na prostem

### Pometalni valj, antistatični

Naroč. št. 6.907-023.0

Za površine, ki se statično naelektrijo, kot so preproge ali umetne trate

## Motnje

### ⚠ NEVARNOST

*Nevarnost poškodbe!*

→ Pred vsemi deli na napravi obrnite stikalo za izbiro programa na „OFF“ in odklopite kabel na minus polu baterije.

Motnja	Odprava
Stroja ni možno zagnati	Preverite varovalko, po potrebi jo zamenjajte * Preverite baterije, po potrebi jih napolnite
Stroj ne pometa dobro	Preverite obrabo pometalnega valja in stranskega omela, po potrebi zamenjajte Preverite obrabo tesnilnih letev, po potrebi jih zamenjajte
Stroj praši	Izpraznite zbiralnik smeti Preverite filter za prah, ga očistite ali zamenjajte (le varianta Adv.) Preverite obrabo tesnilnih letev, po potrebi jih zamenjajte
Slabo pometanje ob robovih	Zamenjajte stransko omelo Preverite obrabo tesnilnih letev, po potrebi jih zamenjajte
Nezadovoljiva sesalna moč (le varianta Adv.)	Preverite tesnilo filterskega zaboja Preverite tesnilo na sesalniku za prah
Pometalni valj se ne vrti	S pometalnega valja odstranite trakove ali vrvice. Zmanjšajte površino pometanja: Ročico za pritiski tlak čistilnega valja obrnite v smer "←".

## Tehnični podatki

		KM 70/30 C Bp Pack	KM 70/30 C Bp Adv	KM 70/30 C Bp Pack Adv
Dolžina x širina x višina	mm	1200 x 770 x 1050	1200 x 770 x 1050	1200 x 770 x 1050
Premer pometalnega valja	mm	240	240	240
Premer stranskega omela	mm	320	320	320
Površinska moč maks.	m <sup>2</sup> /h	2800	2800	2800
Delovna širina brez/s stranskim omelom	mm	480 / 700	480 / 700	480 / 700
Prostornina zbiralnika smeti	l (kg)	30 (42)	30 (42)	30 (42)
Odvzem moči krtačnega pogona	W	150	150	150
Odvzem moči sesalnika za prah	W	–	45	45
<b>Baterija (le varianta Pack)</b>				
Napetost	V	12	12	12
Kapaciteta	Ah	22, 26 *	---	22, 26 *
Polnilni čas pri popolnoma prazni bateriji	h	12	---	12
Trajanje obratovanja po večkratnem polnjenju	h	ca. 3,5	---	ca. 2,5
Vrsta zaščite	IP	X3	---	X3
<b>Polnilnik (le varianta Pack)</b>				
Omrežna napetost	V~	230	---	230
<b>Sesalnik za prah</b>				
Filtrska površina filtra za droben prah	m <sup>2</sup>	---	0,61	0,61
Uporabna kategorija filter za prah, ki ne ogroža zdravja	–	---	U	U
Nazivni podtlak sesalnega sistema	kPa	---	0,7	0,7
Nazivni volumski tok sesalnega sistema	l/s	---	43	43
<b>Pogoji okolice</b>				
Temperatura	°C	0 bis +45	0 bis +45	0 bis +45
Zračna vlažnost, brez rosenja	%	40 - 90	40 - 90	40 - 90
Dopustna skupna teža	kg	56	58	58
Prazna teža (transportna teža)	kg	45 / 47 **	38 / 42 **	48 / 51 **
<b>Ugotovljene vrednosti v skladu z EN 60335-2-72</b>				
Skupna nihalna vrednost rok	m/s <sup>2</sup>	<2,5	<2,5	<2,5
Negotovost K	m/s <sup>2</sup>	0,2	0,2	0,2
Nivo hrupa L <sub>pA</sub>	dB(A)	59	59	59
Negotovost K <sub>pA</sub>	dB(A)	2	2	2
Nivo hrupa ob obremenitvi L <sub>WA</sub> + negotovost K <sub>WA</sub>	dB(A)	75	75	75
* glede na tip baterije ** z embalažo				

### Izjava EU o skladnosti

S to izjavo potrjujemo, da spodaj omenjeni stroj zaradi svoje zasnove in načina izdelave ustreza temeljnim varnostnim in zdravstvenim zahtevam EU-standardov. Ta izjava izgubi svojo veljavnost, če kdo napravo spremeni brez našega soglasja.

**Proizvod:** Stroj za pometanjej

**Tip:** 1.517-xxx

**Zadevne direktive EU:**

2006/42/ES (+2009/127/ES)

2014/30/EU

2000/14/ES

**Uporabljeni usklajeni standardi:**

EN 60335-1

EN 60335-2-29

EN 60335-2-72

EN 62233: 2008

EN 55012: 2007 + A1: 2009

EN 55014-1:2006 + A2:2011

EN 55014-2: 1997 + A2: 2008

EN 61000-3-2: 2014

EN 61000-3-3: 2013

EN 61000-6-2: 2005

**Postopek ocenjevanja skladnosti:**

2000/14/ES: Priloga V

**Raven zvočne moči dB(A)**

Izmerjeno: 73

Zajamčeno: 75

Alfred Kärcher SE & Co. KG  
Alfred-Kärcher-Str. 28 - 40  
71364 Winnenden (Germany)  
Tel.: +49 7195 14-0  
Faks: +49 7195 14-2212

Winnenden, 2018/07/20

Podpisniki ravnajo po navodilih in s pooblastilom vodstva podjetja.

  
H. Jenner

Chairman of the Board of Management

  
S. Reiser

Director Regulatory Affairs & Certification

Pooblaščenec za dokumentacijo:

S. Reiser



Przed pierwszym użyciem urządzenia należy przeczytać oryginalną instrukcję obsługi, postępować według jej wskazań i zachować ją do późniejszego wykorzystania lub dla następnego użytkownika.

Przed pierwszym uruchomieniem koniecznie przeczytać przepisy bezpieczeństwa!

## Spis treści

Spis treści . . . . .	PL	1
Wskazówki ogólne . . . . .	PL	1
Użytkowanie zgodne z przeznaczeniem . . . . .	PL	1
Wskazówki bezpieczeństwa . . . . .	PL	1
Elementy urządzenia . . . . .	PL	2
Przed pierwszym uruchomieniem . . . . .	PL	2
Uruchamianie . . . . .	PL	3
Działanie . . . . .	PL	3
Wyłączenie z eksploatacji . . . . .	PL	3
Transport . . . . .	PL	4
Przechowywanie . . . . .	PL	4
Czyszczenie i konserwacja . . . . .	PL	4
Wypożyczenie specjalne . . . . .	PL	4
Usterki . . . . .	PL	5
Dane techniczne . . . . .	PL	5
Deklaracja zgodności UE . . . . .	PL	6

## Wskazówki ogólne

W przypadku stwierdzenia uszkodzeń transportowych po rozpakowaniu należy powiadomić o tym fakcie sprzedawcę.

- Umieszczone na urządzeniu tabliczki ostrzegawcze zawierają ważne wskazówki dotyczące bezpiecznej eksploatacji.
- Oprócz wskazówek zawartych w instrukcji obsługi należy przestrzegać ogólnych obowiązujących przepisów dotyczących bezpieczeństwa i zapobiegania wypadkom.

## Ochrona środowiska



Materiały użyte do opakowania nadają się do recyklingu. Opakowania nie należy wrzucać do zwykłych pojemników na śmieci, lecz do pojemników na surowce wtórne.



Zużyte urządzenia zawierają cenne surowce wtórne, które powinny być oddawane do utylizacji. Baterie i akumulatory zawierają substancje, które nie powinny przedostać się do środowiska naturalnego. Z tego powodu należy usuwać zużyte urządzenia, baterie i akumulatory za pośrednictwem odpowiednich systemów utylizacji.

## Wskazówki dotyczące składników (REACH)

Aktualne informacje dotyczące składników znajdują się pod:

[www.kaercher.com/REACH](http://www.kaercher.com/REACH)

## Gwarancja

W każdym kraju obowiązują warunki gwarancji określone przez odpowiedniego lokalnego dystrybutora. Ewentualne usterki urządzenia usuwane są w okresie gwarancji bezpłatnie, o ile spowodowane są błędem materiałowym lub produkcyjnym. W sprawach napraw gwarancyjnych prosimy

kierować się z dowodem zakupu do dystrybutora lub do autoryzowanego punktu serwisowego.

## Wypożyczenie dodatkowe i części zamienne

### ⚠ NIEBEZPIECZEŃSTWO

*Aby wykluczyć zagrożenia, naprawy i montaż części zamiennych mogą być przeprowadzane jedynie przez autoryzowany serwis.*

- Stosować wyłącznie wyposażenie dodatkowe i części zamienne dopuszczone przez producenta. Oryginalne wyposażenie i oryginalne części zamienne gwarantują bezpieczną i bezusterkową pracę urządzenia.
- Informacje dotyczące akcesoriów i części zamiennych można znaleźć na stronie internetowej [www.kaercher.com](http://www.kaercher.com).

## Symbole w instrukcji obsługi

### ⚠ NIEBEZPIECZEŃSTWO

*Ostrzega przed bezpośrednim niebezpieczeństwem, prowadzącym do ciężkich obrażeń ciała lub do śmierci.*

### ⚠ OSTRZEŻENIE

*Ostrzega przed możliwie niebezpieczną sytuacją, mogącą prowadzić do ciężkich obrażeń ciała lub śmierci.*

### ⚠ OSTROŻNIE

*Wskazuje na możliwość wystąpienia niebezpiecznej sytuacji, mogącej prowadzić do lekkich obrażeń ciała lub do szkód materialnych.*

## Użytkowanie zgodne z przeznaczeniem

Zamiatarkę należy stosować wyłącznie zgodnie z niniejszą instrukcją obsługi.

- Zamiatarka jest przeznaczona do zamywania zanieczyszczonych powierzchni wewnętrznych i zewnętrznych.
- Każde inne zastosowanie jest niezgodne z przeznaczeniem. Producent nie odpowiada za wynikające z tego szkody; ryzyko ponosi jedynie użytkownik.
- Urządzenie jest przeznaczone wyłącznie do zastosowania w celach wymienionych w instrukcji obsługi.

## Przewidywalne niewłaściwe użytkowanie

- Nigdy nie zamywać i nie zasysać cieczy wybuchowych, gazów palnych ani nierozcieńczonych kwasów lub rozpuszczalników! Zaliczają się do nich benzyna, rozcieńczalniki do farb lub olej opałowy, które w wyniku zmieszania z zasysanym powietrzem mogą tworzyć opary lub mieszanki wybuchowe, ponadto aceton, nierozcieńczone kwasy i rozpuszczalniki, mogące zniszczyć materiały, z których wykonane jest urządzenie.
- Nigdy nie zamywać/zbierać reaktywnych pyłków metalowych (np. aluminium, magnezu, cynku), gdyż w połączeniu z mocno alkalicznymi albo kwaśnymi środkami czyszczącymi tworzą one gazy wybuchowe.

- Nie zamywać i nie zasysać płonących ani żarzących się przedmiotów.
- Nie można go stosować również do zbierania cieczy.
- Przebywanie w obszarze zagrożenia jest zabronione. Eksploatacja urządzenia w pomieszczeniach zagrożonych wybuchem jest zabroniona.
- Przesuwanie/przeciąganie i transportowanie przedmiotów za pomocą tego urządzenia jest niedozwolone.

## Odpowiednie nawierzchnie

- asfalt
- podłoga przemysłowa
- jastyrych
- beton
- kostka brukowa

## Wskazówki bezpieczeństwa

- Niniejsze urządzenie nie jest przeznaczone do użytku przez osoby (włącznie z dziećmi) z ograniczonymi możliwościami psychofizycznymi albo nie posiadające doświadczenia i/lub wiedzy, chyba że są one nadzorowane przez osobę odpowiedzialną za ich bezpieczeństwo albo otrzymały od niej wskazówki, w jaki sposób używać tego urządzenia. Dzieci powinny być nadzorowane, żeby uniknąć wykorzystywania urządzenia do zabawy.
- Użytkownik ma obowiązek używania urządzenia zgodnie z jego przeznaczeniem. Podczas pracy urządzenia musi on uwzględniać warunki panujące w otoczeniu i uważać na inne osoby, zwłaszcza dzieci.
- Przed rozpoczęciem pracy należy sprawdzić urządzenie z wyposażeniem roboczym pod kątem prawidłowego stanu i bezpieczeństwa eksploatacji. Jeżeli nie jest on poprawny, to sprzętu takiego nie wolno używać.
- Nie należy dokonywać żadnych modyfikacji urządzenia.
- Zasadniczo obowiązuje zasada: nie przechowywać łatwo zapalnych materiałów w pobliżu urządzenia (niebezpieczeństwo wybuchu/pożaru).

### ⚠ NIEBEZPIECZEŃSTWO

*Niebezpieczeństwo zranienia. Przed wykonaniem wszelkich prac w obrębie urządzenia obrócić przełącznik programów do położenia „OFF“ i wyjąć wtyczkę z gniazda zasilającego.*

### ⚠ OSTRZEŻENIE

*Niebezpieczeństwo zgniecenia i zranienia o pas rzemienny, szczotki boczne, zbiornik, uchwyt do prowadzenia.*

### ⚠ OSTROŻNIE

*Przed usunięciem ze zbiornika na zanieczyszczenia szkła, metalu lub innych materiałów o ostrych krawędziach założyć mocne rękawice.*

## Urządzenia działające na akumulator

### WSKAZÓWKA

Jedynie wtedy, gdy używane są akumulatory i zasilacze zalecane przez firmę Kärcher, klient zachowuje uprawnienia gwarancyjne.

- Koniecznie należy przestrzegać instrukcji obsługi producenta akumulatora i ładowarki. Prosimy o przestrzeganie wskazań prawodawcy dotyczących obchodzenia się z akumulatorami.
- Nigdy nie pozostawiać akumulatorów w stanie rozładowania, lecz jak najszybciej znowu je naładować.
- Aby uniknąć wystąpienia prądu pełzającego, należy stale zachować akumulatory w czystości i w suchym miejscu. Chronić przed zanieczyszczeniami, na przykład przez pyłki metalowe.
- Nie kłaść żadnych narzędzi lub podobnych rzeczy na akumulatory. Niebezpieczeństwo powstawania zwarć i wybuchów.
- W żadnym wypadku nie należy manipulować przy otwartym płomieniu, powodować powstawania isker czy palić papierosów w pobliżu akumulatora albo w przestrzeni ładowania akumulatora. Niebezpieczeństwo wybuchu.
- Zgodnie z wytyczną UE 91/ 157 EWG, zużyte akumulatory należy zdać w odpowiednich, przeznaczonych do tego punktach.

## Elementy urządzenia

Rys. 1, patrz strona okładki

- 1 Walec zamiatający
- 2 Gąbka filtrująca
- 3 Płaski filtr falisty \*\*
- 4 Dmuchała odsysania pyłu \*\*
- 5 Uszczelka odsysania pyłu \*\*
- 6 Uchwyt do noszenia
- 7 Zbiornik śmieci
- 8 Uchwyt czyszczenia filtra \*\*
- 9 Pokrętko docisku mioteł bocznych
- 10 Odsysanie pyłu \*\*
- 11 Przełącznik programów
- 12 Uchwyt do prowadzenia
- 13 Przewód zasilający z wtyczką \*
- 14 Gniazdo ładowania \*\*\*
- 15 Pokrywa komory akumulatorowej
- 16 Bezpiecznik rezerwowi
- 17 Bezpiecznik
- 18 Wskaźnik usterki akumulatora
- 19 Wskazanie stanu akumulatora
- 20 Dźwignia docisku walca zamiatającego
- 21 Schowek na przewód zasilający/komora akumulatorowa
- 22 Uchwyt gwiazdowy do mocowania uchwytu do prowadzenia

\* tylko w wersji Bp Pack

\*\* tylko w wersji Adv.

\*\*\* brak w wersji Bp Pack

## Przed pierwszym uruchomieniem

### Rozpakowanie

- ➔ Otworzyć karton z boku i wyjąć urządzenie.  
W przypadku stwierdzenia uszkodzeń transportowych po rozpakowaniu należy powiadomić o tym fakcie sprzedawcę.

### Montaż



Rys. 2, patrz strona okładki

- ➔ Zamocować miotły boczne za pomocą 3 dołączonych w komplecie śrub.

### Akumulatory

#### Zasady bezpieczeństwa dotyczące akumulatorów

Podczas obchodzenia się z akumulatorami należy przestrzegać następujących wskazań ostrzegawczych:

	Przestrzegać wskazówek na akumulatorze, w instrukcji obsługi i w instrukcji obsługi pojazdu!
	Nosić okulary ochronne!
	Nie pozwalać dzieciom na dostęp do elektrolitu i akumulatorów!
	Niebezpieczeństwo wybuchu!
	Zakaz palenia oraz używania otwartego ognia i przedmiotów iskrzących!
	Niebezpieczeństwo!
	Pierwsza pomoc!
	Ostrzeżenie!
	Utylizacja!
	Nie wyrzucać akumulatorów do śmieci!

Podczas obchodzenia się z akumulatorami należy przestrzegać następujących wskazań ostrzegawczych:

#### ⚠ NIEBEZPIECZEŃSTWO

Niebezpieczeństwo wybuchu! Nie kłaść na akumulatorze, czyli na biegunach i łącznikach ogni, narzędzi ani podobnych przedmiotów.

Niebezpieczeństwo zranienia! Nie dopuścić do zetknięcia się ran z ołowiem. Po pra-

cy z akumulatorami zawsze dokładnie czyścić ręce.

### Montaż i podłączanie akumulatora

- ➔ Zdjąć pokrywę komory akumulatorowej.
- ➔ Wykręcić śrubę i zdjąć pokrywę komory akumulatorowej.
- ➔ Włożyć akumulator w odpowiedni uchwyt.

#### ⚠ OSTRZEŻENIE

Zważać na odpowiednie ustawienie biegunów.

- ➔ Zamocować załączony kabel instalacyjny.
- ➔ Podłączyć zacisk biegunowy (czerwony przewód) do bieguna dodatniego (+).
- ➔ Podłączyć zacisk biegunowy do bieguna ujemnego (-).
- ➔ Założyć pokrywę komory akumulatorowej i przykręcić śrubę.
- ➔ Założyć komorę akumulatorową i zatrasnąć.

### WSKAZÓWKA

Podczas demontażu akumulatora należy najpierw odłączyć przewód bieguna ujemnego.

Sprawdzić, czy bieguny akumulatora i zaciski są odpowiednio zabezpieczone wazeliną.

#### ⚠ OSTRZEŻENIE

Przed uruchomieniem urządzenia naładować akumulatory.

### Ładowanie akumulatora

#### ⚠ NIEBEZPIECZEŃSTWO

Niebezpieczeństwo porażenia prądem elektrycznym. Zwrócić uwagę na sieć przewodów elektrycznych i bezpieczniki – patrz „Ładowarka“.

Używać ładowarkę tylko w suchych pomieszczeniach z wystarczającą wentylacją!

### WSKAZÓWKA

Czas ładowania wyladowanego akumulatora wynosi ok. 12 godzin.

#### ⚠ NIEBEZPIECZEŃSTWO

Niebezpieczeństwo zranienia! Przestrzegać przepisów bezpieczeństwa dotyczących obsługi akumulatorów. Przestrzegać instrukcji obsługi producenta ładowarki.

### (1) Proces ładowania, wariant Bp Pack

#### ⚠ NIEBEZPIECZEŃSTWO

Niebezpieczeństwo zranienia!

- ➔ Ładowarkę włączać tylko wtedy, gdy przewód zasilający nie jest uszkodzony. Wymianę uszkodzonego kabla sieciowego należy natychmiast zlecić producentowi, serwisowi lub wykwalifikowanemu elektrykowi.



### WSKAZÓWKA

Urządzenie jest wyposażone seryjnie w akumulator bezobsługowy.

- ➔ Włożyć wtyk sieciowy ładowarki do gniazdka.

### WSKAZÓWKA

Ładowarka jest regulowana elektronicznie i samoczynnie kończy proces ładowania. Wszystkie funkcje urządzenia są automatycznie przerywane w czasie ładowania. Kontrolka akumulatora pokazuje przy włożonym wtyku sieciowym postęp procesu ładowania:

	Trwa ładowanie akumulatora	świeci na żółto
	Akumulator jest naładowany	świeci się na zielono
	Ładowarka uszkodzona	świeci się na czerwono
	Błędne połączenie biegunów akumulatora lub akumulator niepodłączony	powoli pulsuje na czerwono
	Akumulator uszkodzony	szybko pulsuje na czerwono

## (2) Proces ładowania, wariant Bp

- Umieścić kabel do ładowania ładowarki w gnieździe ładowania na zamiatarce.
- Podłączyć zamiatarkę do zasilania i włączyć ładowarkę.

## Po ładowaniu

### Wariant Bp Pack:

- Wyjąć i schować kabel sieciowy:
- Umieścić kabel sieciowy w pokrywie urządzenia.

lub

- otworzyć pokrywę komory akumulatorowej, schować kabel i wtyczkę obok akumulatora, założyć pokrywę komory akumulatorowej i zatrzasknąć.

### Wariant Bp:

- Wyłączyć ładowarkę i odłączyć od sieci elektrycznej.
- wyłączyć kabel do ładowania na urządzeniu.
- Zamknąć pokrywę komory akumulatorowej.

## Maksymalne wymiary akumulatorów

Długość	szerokość	wysokość
175 mm	166 mm	125 mm

## Wyjmowanie akumulatorów

- Zdjąć pokrywę komory akumulatorowej.
- Wykręcić śrubę i zdjąć pokrywę komory akumulatorowej.
- Kabel odłączyć od bieguna ujemnego akumulatora.
- Odłączyć zacisk biegunowy od bieguna dodatniego (+).
- Usunąć baterię.
- Zużyty akumulator poddać utylizacji zgodnie z obowiązującymi przepisami.

## Uruchamianie

### Ustawić uchwyt do prowadzenia.

#### Rys. 3, patrz strona okładki

- Poluzować oba chwyt gwiazdowe.
- Pociągnąć uchwyt do prowadzenia do tyłu i odchylić dożądanego położenia.
- Docisnąć uchwyt do prowadzenia do przodu i zablokować.
- Dokręcić chwyt gwiazdowe.

## Działanie

### Wybór programów

#### Rys. 4, patrz strona okładki

- 1 OFF - Sprzęt jest wyłączony.
- 2 Zamiatanie.
- 3 Zamiatanie z odkurzaniem (tylko wariant Adv.).

### Zamiatanie

#### ⚠ OSTROŻNIE

Nie zgarniać taśm pakowych, drutów itp., ponieważ może to spowodować uszkodzenie mechanizmu zamiatającego. Pas napędowy miotel bocznych może się zsunąć. Miotły boczne podnosić do góry tylko, gdy urządzenie jest wyłączone.

#### WSKAZÓWKA

Aby zapewnić optymalną skuteczność czyszczenia, należy dostosować prędkość jazdy do panujących warunków.

#### WSKAZÓWKA

Podczas eksploatacji należy w regularnych odstępach czasu opróżniać zbiornik śmieci.

#### WSKAZÓWKA

Podczas czyszczenia krawędzi bocznych opuszczają dodatkowo miotły boczne.

- Szczotkę boczną odchylić ku górze lub w dół w zależności od rodzaju czyszczenia.

#### WSKAZÓWKA

Pył wzbijany przez szczotki boczne nie jest zasysany. Miotły boczne stosować tylko podczas zamiatania krawędzi.

- Ustawić programator na zamiatanie lub zamiatanie z odkurzaniem.

	KM 70/30 C Bp KM 70/30 C Bp Pack	KM 70/30 C Bp Adv. KM 70/30 C Bp Pack Adv.
Suche podłoże	Zamiatanie	Zamiatanie z odkurzaniem
Mokre podłoże	Zamiatanie	Zamiatanie

- Przesuwać urządzenie nad powierzchnią, która ma zostać zamieciona.

### Wyregulować docisk szczotek

#### Rys. 5, patrz strona okładki

- Podnieść, wyregulować, opuścić dźwignię docisku walca zamiatającego.
  - + zwiększyć siłę docisku.
  - zmniejszyć siłę docisku.
- Wyregulować poprzez obracanie pokrętko docisku miotel bocznych.
  - + zwiększyć siłę docisku.
  - zmniejszyć siłę docisku.

#### WSKAZÓWKA

Za duża siła docisku oznacza zwiększony pobór energii i jednocześnie skrócenie okresu eksploatacji.

## Zebrać duże śmieci.

### Rys. 6, patrz strona okładki

- Lekko nacisnąć uchwyt do prowadzenia w dół, aby urządzenie podniosło się z przodu.
- Przesunąć urządzenie z podniesionym przodem nad dużymi śmieciami.
- Z powrotem opuścić urządzenie.

### Wskazanie stanu akumulatora

Wskazanie stanu akumulatora wskazuje poziom naładowania akumulatora podczas pracy:

	pełny	świeci się na zielono
	30% pojemności szczątkowej	świeci na żółto
	10% pojemności szczątkowej	pulsuje na czerwono
	Ochrona przed całkowitym wyladowaniem, urządzenie wyłącza się	świeci się na czerwono

### Opróżnianie zbiornika śmieci

#### ⚠ OSTRZEŻENIE

Niebezpieczeństwo skałeczenia przez obracający się walec zamiatający.

- Przed wyjęciem zbiornika na śmieci konieczne obrócić programator do położenia „OFF” i zaczekać, aż walec zamiatający przestanie się obracać.

#### WSKAZÓWKA

Powstawanie pyłu. Czyszczenie filtra i opróżnianie zbiornika śmieci przeprowadzać możliwie na wolnym powietrzu.

- Programator ustawić na „OFF”.
- Tylko wariant Adv.: Uchwyt czyszczenia filtra pociągnąć i puścić kilka razy.
- Tylko wariant Adv.: Odchylić odsysanie pyłu ku górze.
- Zbiornik śmieci pociągnąć za uchwyt do góry i wyjąć z urządzenia.

### Rys. 7, patrz strona okładki

- Zutylizować śmieci zgodnie z miejscowymi przepisami.

## Wyłączenie z eksploatacji

W przypadku, gdy zamiatarka nie jest eksploatowana przez dłuższy czas, należy przestrzegać następujących zaleceń:

- Zaparkować zamiatarkę na równej powierzchni.
- Dźwignię ciśnienia kontaktowego walca zamiatającego ustawić na „-“ (całkiem do tyłu).
- Zabezpieczyć maszynę zamiatającą przed stoczeniem się.
- Oczyszczyć zamiatarkę wewnątrz i na zewnątrz.
- Odstawić urządzenie w osłoniętym i suchym miejscu.
- Odłączyć akumulator.
- Załadować akumulator i po ok. 2 miesiącach go doładować.

## Transport

### OSTROŻNIE

Niebezpieczeństwo zranienia i uszkodzenia! Zwrócić uwagę na ciężar urządzenia w czasie transportu.

- Programator ustawić na „OFF“.
- W celu przeładunku podnieść urządzenie za uchwyty do noszenia.
- Zabezpieczyć koła urządzenia klinami.
- Przymocować urządzenie pasami mocującymi lub linami.
- W trakcie transportu w pojazdach należy urządzenie zabezpieczyć przed poślizgiem i przechyleniem zgodnie z obowiązującymi przepisami.

## Przechowywanie

### OSTROŻNIE

Niebezpieczeństwo zranienia i uszkodzenia! Zwrócić uwagę na ciężar urządzenia przy jego przechowywaniu.

Urządzenie może być przechowywane jedynie w pomieszczeniach wewnętrznych.

## Czyszczenie i konserwacja

### ⚠ NIEBEZPIECZEŃSTWO

Niebezpieczeństwo zranienia!

- Przed rozpoczęciem każdej pracy za pomocą urządzenia ustawić przełącznik programów w położeniu „OFF“ i odłączyć kabel od bieguna ujemnego akumulatora.

Niebezpieczeństwo spięcia elektrycznego!

- Nie czyścić urządzenia za pomocą strumienia wody.

### ⚠ OSTROŻNIE

- Nie używać agresywnych i szorujących środków czyszczących.

## Czyszczenie wnętrza urządzenia

### ⚠ OSTRZEŻENIE

Niebezpieczeństwo zranienia!

- Nosić maskę przeciwpyłową i okulary ochronne.
- Przedmuchać urządzenie sprężonym powietrzem.
- Wytrzeć urządzenie szmatką nasyoną łagodnym roztworem czyszczącym.

## Czyszczenie urządzenia z zewnątrz

- Wytrzeć urządzenie szmatką nasyoną łagodnym roztworem czyszczącym.

## Terminy konserwacji

### Codziennie:

- Skontrolować stopień zużycia walca zmiatającego i miotły bocznej i w razie potrzeby usunąć zaplątane nici, sznurki itp.
- Sprawdzić działanie wszystkich elementów obsługi.

### Co tydzień:

- Obie gąbki filtrujące oczyścić pod bieżącą wodą.
- Tylko wariant Adv.: Sprawdzić płaski filtr falisty.
- Sprawdzić, czy wszystkie ruchome części lekko się poruszają.
- Sprawdzić stopień zużycia listew uszczelniających w obszarze zmiatania.

### Konserwacja półroczna:

- naciąg, zużycie i działanie pasów napędowych.

### Konserwacja w przypadku zużycia:

- Wymienić listwy uszczelniające.
  - Wymienić walec zmiatający.
  - Wymienić miotły boczne.
- Opis patrz rozdział Prace konserwacyjne.

## Prace konserwacyjne

### WSKAZÓWKA

Przeprowadzenie wszystkich prac serwisowych i konserwacyjnych wykonywanych przez klienta należy powierzać wykwalifikowanemu specjalście. W razie potrzeby można zwrócić się zawsze do autoryzowanego sprzedawcy produktów firmy Kärcher.

- Zaparkować zmiatarkę na równej powierzchni.
- Programator ustawić na „OFF“.

### Wymiana miotły bocznej

- Wykręcić 3 śruby mocujące.
- Wymienić miotły boczne i dokręcić.

### Wymiana walca zmiatającego

Wymiana jest konieczna, gdy w wyniku zużycia szczotek rezultat zmiatania jest widocznie słabszy i niemożliwa jest dalsza regulacja za pomocą „dźwigni docisku walca zmiatającego“.

- Wyjąć zbiornik śmieci.

### Rys. 8, patrz strona okładki

- Odciągnąć całkowicie do tyłu dźwignię docisku walca zmiatającego.
- Wykręcić po 3 śruby z każdej strony walca zmiatającego.
- Rozłączyć połowy walca i usunąć.
- Założyć nowe połowy walca na wał walca zmiatającego. Uważać przy tym na prawidłowe osadzenie kołków zabierakowych.
- Włożyć i dokręcić 3 śruby.

### Wymienić listwy uszczelniające.

- Wykręcić śruby w sposób przedstawiony na rysunku.
- Wyjąć listwę uszczelniającą i wymienić na nową.
- Z powrotem włożyć i dokręcić śruby.

Przednia listwa uszczelniająca (na zbiorniku śmieci)

### Rys. 9, patrz strona okładki

Tylna listwa uszczelniająca

### Rys. 10, patrz strona okładki

Boczne listwy uszczelniające

### Rys. 11, patrz strona okładki

### Wymiana płaskiego filtra falistego (tylko wariant Adv.).

- Uchwyt czyszczenia filtra pociągnąć i puścić kilka razy.
- Odchylić odsysanie pyłu ku górze.

### Rys. 12, patrz strona okładki

- Wyjąć filtr i założyć nowy.

### Czyszczenie gąbki filtrującej

- Wyciągnąć obie gąbki filtrujące.
- Gąbki filtrujące oczyścić pod bieżącą wodą i pozostawić do wyschnięcia.
- Wsunąć gąbki filtrujące w obudowę. Zwrócić uwagę na to, aby gąbki filtrujące po bokach ściśle przylegały.

## Wyposażenie specjalne

### Walec zmiatający, miękki

Nr katalogowy 6.903-995.0

Do drobnego pyłu na wszystkich powierzchniach na zewnątrz i wewnątrz (odpornych na wilgoć).

### Walec zmiatający, twardy

Nr katalogowy 6.903-999.0

Do usuwania trudnych do usunięcia zanieczyszczeń na obszarach zewnętrznych.

### Walec zmiatający, antystatyczny

Nr katalogowy 6.907-023.0

Do powierzchni z ładunkami statycznymi, jak dywany wzgl. trawniki syntetyczne.



## Usterki

**⚠ NIEBEZPIECZEŃSTWO**  
Niebezpieczeństwo zranienia!

➔ Przed rozpoczęciem każdej pracy za pomocą urządzenia ustawić przełącznik programów w położeniu „OFF“ i od-

łączyć kabel od bieguna ujemnego akumulatora.

Usterka	Usuwanie usterek
Nie można włączyć urządzenia	Sprawdzić bezpiecznik, ewent. wymienić * Skontrolować akumulatory, ewent. doładować
Urządzenie nie zamiata odpowiednio	Sprawdzić zużycie walca zamiatającego i miotł bocznych, w razie potrzeby wymienić Sprawdzić, czy listwy uszczelniające nie są zużyte, w razie konieczności wymienić.
Urządzenie pyli	Opróżnić zbiornik śmieci Sprawdzić filtr pyłowy, oczyścić lub wymienić (tylko wariant Adv.) Sprawdzić, czy listwy uszczelniające nie są zużyte, w razie konieczności wymienić.
Niedokładne zamiatanie na krawędziach	Wymienić miotły boczne Sprawdzić, czy listwy uszczelniające nie są zużyte, w razie konieczności wymienić.
Niewystarczające odsysanie (tylko wariant Adv.).	Sprawdzić uszczelkę skrzynki filtra Sprawdzić uszczelkę odsysania pyłu.
Walec zamiatający się nie obraca	Zdjąć taśmy lub liny z walca zamiatającego. Zmniejszanie szerokości zamiatania: Dźwignię ciśnienia kontaktowego wałka zamiatającego ustawić w kierunku “-”.

## Dane techniczne

		KM 70/30 C Bp Pack	KM 70/30 C Bp Adv	KM 70/30 C Bp Pack Adv
Dług. x szer. x wys.	mm	1200 x 770 x 1050	1200 x 770 x 1050	1200 x 770 x 1050
Średnica walca zamiatającego	mm	240	240	240
Średnica miotły bocznej	mm	320	320	320
Maks. wydajność powierzchniowa	m <sup>2</sup> /h	2800	2800	2800
Szerokość robocza bez/z miotłami bocznymi	mm	480 / 700	480 / 700	480 / 700
Objętość zbiornika śmieci	l (kg)	30 (42)	30 (42)	30 (42)
Pobór mocy napędu szczotek	W	150	150	150
Pobór mocy odsysania pyłu	W	–	45	45
<b>Akumulator (tylko wariant Pack)</b>				
Napięcie	V	12	12	12
Pojemność	Ah	22, 26 *	---	22, 26 *
Czas ładowania przy całkowicie wyładowanym akumulatorze	h	12	---	12
Czas pracy po wielokrotnym doładowaniu	h	ca. 3,5	---	ca. 2,5
Stopień ochrony	IP	X3	---	X3
<b>Ładowarka (tylko wariant Pack)</b>				
Napięcie zasilające	V~	230	---	230
<b>Odsysanie pyłu</b>				
Powierzchnia filtra drobnego pyłu	m <sup>2</sup>	---	0,61	0,61
Kategoria zastosowania filtra do pyłów nie zagrażających zdrowiu	–	---	U	U
Podciśnienie znamionowe w układzie ssącym	kPa	---	0,7	0,7
Znamionowy strumień objętości w układzie ssącym	l/s	---	43	43
<b>Warunki otoczenia</b>				
Temperatura	°C	0 bis +45	0 bis +45	0 bis +45
Wilgotność powietrza, brak obroszenia	%	40 - 90	40 - 90	40 - 90
Dopuszczalny ciężar całkowity	kg	56	58	58
Ciężar własny (ciężar w czasie transportu)	kg	45 / 47 **	38 / 42 **	48 / 51 **
<b>Wartości określone zgodnie z EN 60335-2-72</b>				
Łączna wartość wibracji ramion	m/s <sup>2</sup>	<2,5	<2,5	<2,5
Niepewność pomiaru K	m/s <sup>2</sup>	0,2	0,2	0,2
Poziom ciśnienie akustycznego L <sub>pA</sub>	dB(A)	59	59	59
Niepewność pomiaru K <sub>pA</sub>	dB(A)	2	2	2

Poziom mocy akustycznej $L_{WA}$ + Niepewność pomiaru $K_{WA}$	dB(A)	75	75	75
--	-------	----	----	----

\* w zależności od typu baterii

\*\* razem z opakowaniem

## Deklaracja zgodności UE

Niniejszym oświadczamy, że określone poniżej urządzenie odpowiada pod względem koncepcji, konstrukcji oraz wprowadzonej przez nas do handlu wersji obowiązującym wymogom dyrektyw UE dotyczącym wymagań w zakresie bezpieczeństwa i zdrowia. Wszelkie nie uzgodnione z nami modyfikacje urządzenia powodują utratę ważności tego oświadczenia.

**Produkt:** Zamiatarka

**Typ:** 1.517-xxx

### Obowiązujące dyrektywy UE

2006/42/WE (+2009/127/WE)

2014/30/UE

2000/14/WE

### Zastosowane normy zharmonizowane

EN 60335-1

EN 60335-2-29

EN 60335-2-72

EN 62233: 2008

EN 55012: 2007 + A1: 2009

EN 55014-1:2006 + A2:2011

EN 55014-2: 1997 + A2: 2008

EN 61000-3-2: 2014

EN 61000-3-3: 2013

EN 61000-6-2: 2005

### Zastosowana metoda oceny zgodności

2000/14/WE: Załącznik V

### Poziom mocy akustycznej dB(A)

Zmierzony: 73

Gwarantowa- 75

ny:

Z upoważnienia zarządu przedsiębiorstwa.



H. Jenner

Chairman of the Board of  
Management



S. Reiser

Director Regulatory Affairs &  
Certification

Pełnomocnik dokumentacji:

S. Reiser

Alfred Kärcher SE & Co. KG  
Alfred-Kärcher-Str. 28 - 40  
71364 Winnenden (Germany)  
tel.: +49 7195 14-0  
faks: +49 7195 14-2212

Winnenden, 2018/07/20



Înainte de prima utilizare a aparatului dvs. citiți acest instrucțiune original, respectați instrucțiunile cuprinse în acesta și păstrați-l pentru întrebuințarea ulterioară sau pentru următorii posesori.

Înainte de prima utilizare citiți neapărat instrucțiunile de siguranță!

## Cuprins

Cuprins	RO	1
Observații generale	RO	1
Utilizarea corectă	RO	1
Măsurile de siguranță	RO	1
Elemente de utilizare și funcționare	RO	2
Înainte de punerea în funcțiune	RO	2
Punerea în funcțiune	RO	3
Funcționarea	RO	3
Scoaterea din funcțiune	RO	3
Transport	RO	3
Depozitarea	RO	3
Îngrijirea și întreținerea	RO	3
Accesorii opționale	RO	4
Defecțiuni	RO	4
Date tehnice	RO	5
Declarație UE de conformitate	RO	5

## Observații generale

Dacă la despachetare constatați deteriorări apărute în timpul transportului, luați legătura cu magazinul.

- Plăcuțele de avertizare și cu indicații montate pe aparat conțin informații importante pentru utilizarea în condiții de siguranță.
- În afară de indicațiile din instrucțiunile de utilizare, este necesar să fie luate în considerare și prescripțiile generale privind protecția muncii și prevenirea accidentelor de muncă, emise de organele de reglementare.

## Protecția mediului înconjurător



Materialele de ambalare sunt reciclabile. Ambalajele nu trebuie aruncate în gunoiul menajer, ci trebuie duse la un centru de colectare și revalorificare a deșeurilor.



Aparatele vechi conțin materiale reciclabile valoroase, care pot fi supuse unui proces de revalorificare. Bateriile și acumulatorii conțin substanțe care nu au voie să ajungă în mediul înconjurător. Din acest motiv, vă rugăm să apelați la centrele de colectare abilitate pentru eliminarea aparatelor vechi, a bateriilor și a acumulatorilor.

## Observații referitoare la materialele conținute (REACH)

Informații actuale referitoare la materialele conținute puteți găsi la adresa: [www.kaercher.com/REACH](http://www.kaercher.com/REACH)

## Garanție

În fiecare țară sunt valabile condițiile de garanție publicate de distribuitorul nostru din țara respectivă. Eventuale defecțiuni ale acestui aparat, care survin în perioada de garanție și care sunt rezultatul unor defecte de fabricație sau de material, vor fi remedi-

ate gratuit. Pentru a putea beneficia de garanție, prezentați-vă cu chitanța de cumpărare la magazin sau la cea mai apropiată unitate de service autorizată.

## Accesorii și piese de schimb

### ⚠ PERICOL

*Pentru a evita pericolele, reparațiile și montarea pieselor de schimb se vor efectua doar de către serviciul clienți autorizat.*

- Vor fi utilizate numai accesoriile și piesele de schimb aprobate de către producător. Accesoriile originale și piesele de schimb originale constituie o garanție a faptului că utilajul va putea fi exploatat în condiții de siguranță și fără defecțiuni.
- Informații referitoare la accesoriile și piesele de schimb se găsesc la adresa [www.kaercher.com](http://www.kaercher.com).

## Simboluri din manualul de utilizare

### ⚠ PERICOL

*Atrage atenția asupra unui pericol iminent, care duce la vătămări corporale grave sau moarte.*

### ⚠ AVERTIZARE

*Atrage atenția asupra unei posibile situații periculoase, care ar putea duce la vătămări corporale grave sau moarte.*

### ⚠ PRECAUȚIE

*Indică o posibilă situație periculoasă, care ar putea duce la vătămări corporale ușoare sau pagube materiale.*

## Utilizarea corectă

Utilizați acest aparat de măturat exclusiv în conformitate cu datele din aceste instrucțiuni de utilizare.

- Această mașină de măturat este destinată măturării suprafețelor murdare în spații interioare și exterioare.
- Utilizarea în orice alt mod decât cel descris mai sus este considerată improprie. Producătorul nu-și asumă responsabilitatea pentru pagube produse ca urmare a utilizării improprie, riscurile revenindu-i în întregime utilizatorului.
- Aparatul este prevăzut numai pentru aspirarea suprafețelor specificate în manualul de utilizare.

## Utilizare eronată previzibilă

- Nu măturați/aspirați niciodată lichide explozive, gaze inflamabile, precum și acizi nediluți și solvenți! Aici se include benzina, diluanții sau păcura, care împreună cu aerul aspirat pot forma vapori sau amestecuri explozibile, în plus menționăm acetona, acizii nediluți și solvenții, deoarece ele atacă materialele folosite la acest aparat.
- Nu măturați/aspirați niciodată pulberi metalice reactive (ex. aluminiu, magneziu, zinc), acestea formează gaze explozive în combinație cu soluții de curățat puternic alcaline sau acide.
- Nu măturați/aspirați obiecte aprinse sau incandescente.
- Aparatul nu este adecvat pentru măturarea lichidelor.

- Nu stați în zona periculoasă. Este interzisă utilizarea în încăperi unde există pericol de explozie.
- Împingerea/tractarea sau transportarea obiectelor cu acest aparat sunt interzise.

## Materiale adecvate

- asfalt
- podele industriale
- șapă
- beton
- dale de piatră

## Măsurile de siguranță

- Acest aparat nu este destinat pentru a fi utilizat de către persoane (inclusiv copii) cu capacități psihice, senzoriale sau mintale limitate sau de către persoanele, care nu dispun de experiența și/sau cunoștința necesară, cu excepția acelor cazuri, în care ele sunt supravegheate de o persoană responsabilă de siguranța lor sau au fost instruite de către aceasta în privința utilizării. Nu lăsați copii nesupravegheați, pentru a vă asigura, că nu se joacă cu aparatul.
- Operatorul trebuie să folosească aparatul conform specificațiilor acestuia. Acesta trebuie să respecte condițiile locale și în timpul utilizării să fie atent la terți, în special la copii.
- Aparatul și accesoriile trebuie verificate înainte de utilizare pentru a vedea dacă sunt în stare bună și permit utilizarea aparatului în condiții de siguranță. Dacă starea nu este ireversibilă, acestea nu pot fi utilizate.
- Nu efectuați modificări ale aparatului.
- În general: nu lăsați în apropierea aparatului substanțe ușor inflamabile (pericol de explozie/incendiu).

### ⚠ PERICOL

*Pericol de accidentare. Înainte de orice lucrare asupra aparatului rotiți butonul de selectare a programului în poziția „OFF” și scoateți aparatul din priză.*

### ⚠ AVERTIZARE

*Pericol de strivire sau tăiere la curea, mătura laterală, recipient, bara de manevrare.*

### ⚠ PRECAUȚIE

*Când îndepărtați sticlă, metal sau alte materiale cu muchii ascuțite din rezervorul de murdărie purtați mănuși de protecție.*

## Aparatele acționate cu acumulatori

### INDICAȚIE

*Garanția este valabilă numai dacă se folosesc acumulatorii și încărcătoarele recomandate de Kärcher.*

- Respectați neapărat instrucțiunile producătorului acumulatorului și ale producătorului încărcătorului. Respectați legislația privind manipularea acumulatorilor.
- Nu lăsați acumulatorii să stea mult descărcați; ei trebuie încărcăți cât mai repede posibil.
- Pentru a evita curenții de conturare, aveți grijă ca acumulatorii să fie mereu

- curăț și uscați. Feriți-i de murdărire, de exemplu prin pulberi metalice.
- Nu așezați unelte sau obiecte similare pe acumulator. Pericol de scurtcircuit și explozie.
  - În apropierea acumulatorului sau al spațiului unde se încarcă acumulatorul este interzis focul deschis, generarea de scântei și fumatul. Pericol de explozie.
  - Acumulatorii consumați trebuie eliminați în mod ecologic, conform Directivei 91/157/CEE.

## Elemente de utilizare și funcționale

### Figura 1, vezi coperta

- 1 Cilindru de măturat
- 2 Filtru spumă
- 3 Filtru cu pliuri plate \*\*
- 4 Suflantă pentru aspirarea prafului \*\*
- 5 Garnitură pentru aspirarea prafului \*\*
- 6 Mâner pentru transport
- 7 Rezervor pentru murdăria măturată
- 8 Mâner scuturare filtru \*\*
- 9 Mâner rotativ presiune apăsare mătură laterală
- 10 Aspirarea prafului \*\*
- 11 Comutator pentru programe
- 12 Bară de manevrare
- 13 Cablu de alimentare cu ștecher \*
- 14 Mufă de încărcare \*\*\*
- 15 Capac acumulator
- 16 Siguranță de rezervă
- 17 Siguranță
- 18 Indicator de defecțiune acumulator
- 19 Indicator acumulator
- 20 Manetă presiune de apăsare cilindru de măturare
- 21 Suport cablu de alimentare/compartiment acumulator
- 22 Mâner stea pentru fixarea mânerului de deplasare

\* numai la varianta Bp Pack

\*\* numai la varianta Adv.

\*\*\* nu și la varianta Bp Pack

## Înainte de punerea în funcțiune

### Despachetarea

- ➔ Deschideți cutia de carton pe lateral și trageți aparatul afară.
- Dacă la despachetare constatați deteriorări apărute în timpul transportului, luați legătura cu magazinul.

### Montarea

#### Figura 2, vezi coperta

- ➔ Fixați mătura laterală folosind cele 3 șuruburi.

### Acumulatorii

#### Măsuri de siguranță acumulatori

Când umblați cu acumulatorii, respectați neapărat următoarele avertismente:

	Respectați indicațiile de pe acumulator, din instrucțiunile de utilizare și din manualul de utilizare ale vehiculului!
--	--

	Purtați protecție pentru ochi!
	Țineți copiii departe de acizi și acumulatori!
	Pericol de explozie!
	Este interzisă folosirea focului deschis, provocarea de scântei și fumatul!
	Pericol de accidentare!
	Prim ajutor
	Simbol de avertizare
	Scoaterea din uz
	Nu aruncați acumulatorii în gunoiul menajer! Pb

Când umblați cu acumulatorii, respectați neapărat următoarele avertismente:

#### ⚠ PERICOL

Pericol de explozie! Nu așezați unelte sau alte obiecte similare pe acumulator, adică pe polii acesteia și pe conexiunile dintre cele.

Pericol de accidentare! Nu lăsați să ajungă plumb pe răni. După ce lucrați cu acumulatori, spălați-vă mereu pe mâini.

#### Introducerea și conectarea acumulatorului

- ➔ Îndepărtați capacul compartimentului acumulatorului.
- ➔ Desfaceți șurubul și îndepărtați capacul acumulatorului.
- ➔ Introduceți acumulatorul în suport.
- ⚠ **AVERTIZARE**
- Atenție la polaritatea corectă.
- Prindeți cablul de conexiune livrat.
- ➔ Conectați borna polului (cablu roșu) la polul pozitiv (+).
- ➔ Conectați borna polului la polul negativ (-).
- ➔ Puneți capacul acumulatorului și fixați-l cu șurubul.
- ➔ Puneți la loc capacul compartimentului acumulatorului și fixați-l.

#### INDICAȚIE

La demontarea bateriei deconectați mai întâi polul minus.

Controlați polii acumulatorului și bornele pentru a vedea dacă au protecție suficientă prin grăsime pentru poli.

#### ⚠ AVERTIZARE

Înainte de utilizare încărcați acumulatorii.

#### Încărcarea acumulatorului

#### ⚠ PERICOL

Pericol de electrocutare. Atenție la rețeaua de curent și siguranțe – vezi „Încărcătorul”. Folosiți încărcătorul numai în încăperi uscate, aerisite corespunzător!

#### INDICAȚIE

Durata de încărcare a acumulatorului gol este de aproximativ 12 ore.

#### ⚠ PERICOL

Pericol de accidentare! Respectați indicațiile de siguranță atunci când umblați cu bateriile. Respectați instrucțiunile de utilizare ale încărcătorului.

#### (1) Procesul de încărcare varianta Bp Pack

#### ⚠ PERICOL

Pericol de accidentare!

➔ Încărcătorul poate fi folosit numai atunci când cablul de alimentare nu este deteriorat. Dacă este deteriorat, cablul de alimentare trebuie să fie înlocuit imediat de un fabricant, de service-ul autorizat sau de o persoană cu calificarea necesară.

#### INDICAȚIE

Aparatul este dotat în serie cu un acumulator care nu necesită întreținere.

➔ Introduceți ștecherul încărcătorului în priză.

#### INDICAȚIE

Încărcătorul este reglat electronic și întrerupe singur procesul de încărcare. Toate funcțiile aparatului sunt întrerupte automat în timpul procesului de încărcare.

Indicatorul acumulatorului indică progresul procesului de încărcare atunci când ștecherul este conectat la priză:

	acumulatorul este în curs de încărcare	galben
	acumulatorul este încărcat	verde
	încărcătorul este defect	roșu
	polii acumulatorului inversați sau acumulatorul nu este conectat	pâlpâie rar roșu
	acumulatorul este defect	pâlpâie repede roșu

#### (2) Procesul de încărcare varianta Bp

- ➔ Introduceți cablul de încărcare în mufa de încărcare a mașinii de măturat.
- ➔ Introduceți ștecherul încărcătorului în priză și porniți încărcătorul.

#### După procesul de încărcare

##### Varianta Bp Pack:

➔ Deconectați cablul de alimentare și depozitați-l:

- Introduceți ștecherul în capota aparatului

sau

- Deschideți capacul compartimentului acumulatorului, așezați cablul și ștecherul lângă acumulator, după care puneți la loc capacul compartimentului acumulatorului și fixați-l în poziție

### Varianta Bp:

- Oprii încărcătorul și deconectați-l de la rețeaua de curent.
- Deconectați cablul de încărcare de la aparat.
- Închideți capacul compartimentului acumulatorului.

### Dimensiuni maxime ale acumulatorului

Lungime	Lățime	Înălțime
175 mm	166 mm	125 mm

### Demontarea bateriilor

- Îndepărtați capacul compartimentului acumulatorului.
- Desfaceți șurubul și îndepărtați capacul acumulatorului.
- Deconectați cablul de la borna negativă a acumulatorului.
- Decuplați clema de la polul pozitiv (+).
- Îndepărtați bateria.
- Îndepărtați bateria uzată conform reglementărilor legale.

## Punerea în funcțiune

### Reglarea barei de manevrare

#### Figura 3, vezi coperta

- Desfaceți ambele mânere în stea.
- Împingeți bara de manevrare spre spate și rabatați-l în poziția dorită.
- Împingeți bara de manevrare în față și fixați-o în poziție.
- Strângeți mânerul în stea.

## Funcționarea

### Selectarea programelor

#### Figura 4, vezi coperta

- 1 OFF – aparatul este decuplat.
- 2 Măturare.
- 3 Măturare cu aspirare (numai varianta Adv.)

### Regim de măturare

#### ⚠ PRECAUȚIE

Nu măturați benzi de ambalare, sârme sau alte obiecte similare, deoarece acestea pot duce la deteriorarea mecanismului de măturare.

Cureaua de antrenare a măturii laterale se poate desprinde. Ridicați mătura laterală numai când aparatul este oprit.

#### INDICAȚIE

Pentru a atinge un rezultat optim de curățare, viteza de deplasare trebuie adaptată la condițiile existente.

#### INDICAȚIE

În timpul utilizării, rezervorul de murdărie trebuie golit periodic.

#### INDICAȚIE

La curățarea unor margini laterale, coborâți în jos și mătura laterală.

- Mătura laterală trebuie ridicată sau coborâtă în funcție de lucrarea efectuată.

#### INDICAȚIE

Praful generat de mătura laterală nu este aspirat. Folosiți mătura laterală numai pentru măturarea pe margini.

- Setați comutatorul de selecție a programelor în poziția pentru măturare sau măturare cu aspirare.

	KM 70/30 C Bp KM 70/30 C Bp Pack	KM 70/30 C Bp Adv. KM 70/30 C Bp Pack Adv.
Podea uscată	Măturare	Măturare cu aspirare
Podea umedă	Măturare	Măturare

- Împingeți aparatul peste suprafața care trebuie măturată.

### Reglarea presiunii de apăsare a periei

#### Figura 5, vezi coperta

- Ridicați maneta pentru presiunea de apăsare a cilindrului de măturare, reglați-i și lăsați-l jos.
  - + Creșteți presiunea de apăsare.
  - Reduceți presiunea de apăsare.
- Reglați mânerul rotativ pentru presiunea de apăsare a măturii laterale prin rotire.
  - + Creșteți presiunea de apăsare.
  - Reduceți presiunea de apăsare.

#### INDICAȚIE

Presiunea de apăsare prea mare înseamnă un consum de energie prea mare și deci o durată de utilizare mai mică.

### Îndepărtarea mizeriei grosiere

#### Figura 6, vezi coperta

- Apăsăți bara de manevrare ușor în jos pentru ca aparatul să se ridice în partea din față.
- Împingeți aparatul cu partea din față ridicată peste mizeria grosieră.
- Lăsați aparatul jos.

### Indicator acumulator

În timpul utilizării, indicatorul acumulatorului arată starea de încărcare a acumulatorului:

	plin	verde
	30% capacitate reziduală	galben
	10% capacitate reziduală	pâlpâie roșu
	protecție împotriva descărcării excesive, aparatul se oprește	roșu

### Golirea rezervorului de mizerie

#### ⚠ AVERTIZARE

Pericol de accidentare din cauza cilindrului de măturare care se rotește.

- Înainte de a îndepărta rezervorul de mizerie, rotiți selectorul de programe pe „OFF” și așteptați până când cilindrul de măturare nu se mai rotește.

#### INDICAȚIE

Se formează praf. Scuturarea filtrului și golirea rezervorului de mizerie trebuie să se facă pe cât posibil în aer liber.

- Rotiți comutatorul de selecție a programului în poziția „OFF”.

- Numai varianta Adv.: Trageți de mai multe ori mânerul pentru scuturarea filtrului și eliberați-l.
- Numai varianta Adv.: Împingeți în sus aspiratorul de praf.
- Trageți în sus rezervorul de mizerie de la mâner și scoateți-l din aparat.

### Figura 7, vezi coperta

- Aruncați mizeria respectând reglementările locale în vigoare.

## Scoaterea din funcțiune

Dacă mașina de măturat urmează să nu fie folosită o perioadă mai îndelungată, respectați următoarele puncte:

- Amplasați aparatul pe o suprafață plană.
- Aduceți maneta pentru presiunea de contact de la mătura cilindrică complet în poziția „–” (cât mai în spate posibil).
- Asigurați aparatul pentru ca să nu se poată deplasa din greșeală.
- Curățați exteriorul și interiorul mașinii de măturat.
- Așezați aparatul într-un loc ferit și uscat.
- Deconectați acumulatorul.
- Încărcați acumulatorul și reîncărcați-l la un interval de aproximativ 2 luni.

## Transport

### PRECAUȚIE

Pericol de rănire și deteriorare a aparatului!  
La transport țineți cont de greutatea aparatului.

- Rotiți comutatorul de selecție a programului în poziția „OFF”.
- Pentru mutare, ridicați aparatul prinzându-l de mânerul de transport.
- Fixați roțile aparatului cu o pană.
- Fixați aparatul cu curele de prindere sau frânghii.
- În cazul transportării în vehicule asigurați aparatul contra derapării și răsturnării conform normelor în vigoare.

## Depozitarea

### PRECAUȚIE

Pericol de rănire și deteriorare a aparatului!  
La depozitare țineți cont de greutatea aparatului.

Aparatul poate fi depozitat doar în spațiile interioare.

## Îngrijirea și întreținerea

### ⚠ PERICOL

Pericol de accidentare!

- Înainte de orice lucrare asupra aparatului rotiți comutatorul de selecție a programului în poziția „OFF” și deconectați cablul de la polul negativ.

Pericol de scurtcircuit!

- Nu este permisă curățarea aparatului cu jet de apă.

### ⚠ PRECAUȚIE

- Nu utilizați agenți de curățare agresivi și abrazivi.

## Curățarea interiorului aparatului

### ⚠ AVERTIZARE

Pericol de accidentare!

- Purtați mască de protecție împotriva prafului și ochelari de protecție.
- Curățați aparatul cu aer comprimat.
- Curățați aparatul la exterior cu o cârpă umedă îmbibată cu soluție de curățare ușoară.

### Curățarea exteriorului aparatului

- Curățați aparatul la exterior cu o cârpă umedă îmbibată cu soluție de curățare ușoară.

### Intervale de întreținere

#### Lucrări de întreținere zilnice:

- Verificați cilindrul de măturare și mătura laterală pentru a vedea dacă sunt uzate și dacă nu s-au prins benzi în ele.
- Verificați funcționarea tuturor elementelor de comandă.

#### Lucrări de întreținere săptămânale:

- Curățați ambele filtre de spumă sub apă curentă.
- Numai varianta Adv.: Verificați filtrul cu pliuri plate.
- Verificați dacă părțile mobile se mișcă ușor.
- Verificați uzura barelor de etanșare în zona de măturare.

#### Lucrări de întreținere la 6 luni:

- Verificați tensionarea, uzura și funcționarea curelei de antrenare.

#### Întreținere după uzură:

- Înlocuiți barele de etanșare.
- Înlocuiți cilindrul de măturare.
- Înlocuiți mătura laterală.

Descrierea o găsiți în capitolul *Lucrări de întreținere*.

### Lucrări de întreținere

#### INDICAȚIE

În cazul întreținerii de către client, toate lucrările de service și de întreținere trebuie

să fie efectuate de un specialist. Dacă este nevoie, se poate apela la ajutorul unui partener Kärcher autorizat.

- Amplasați aparatul pe o suprafață plană.
- Rotiți comutatorul de selecție a programului în poziția „OFF”.

#### Înlocuirea măturii laterale

- Scoateți cele 3 șuruburi de fixare.
- Înlocuiți mătura laterală și fixați-o cu șuruburile.

#### Înlocuirea cilindrului de măturare

Înlocuirea acestuia este necesară când din cauza uzurii perilor, măturarea nu se mai face bine și nici nu se mai poate ameliora prin reglarea presiunii de apăsare de la manetă.

- Scoateți rezervorul de mizerie.

#### Figura 8, vezi coperta

- Trageți în spate de tot maneta pentru presiunea de apăsare a cilindrului de măturare.
- Scoateți câte 3 șuruburi pe ambele părți ale cilindrului de măturat.
- Desfaceți jumătățile cilindrului și îndepărtați-le.
- Aplicați noile jumătăți de cilindru pe arbore. Aveți grijă ca știfturile de angrenare să fie în poziția corectă.
- Strângeți șuruburile.

#### Înlocuirea barelor de etanșare

- Scoateți șuruburile așa cum se arată în figura respectivă.
- Scoateți bara de etanșare și înlocuiți-o cu o bară de etanșare nouă.
- Strângeți șuruburile.

**Bara de etanșare din față** (pe rezervorul de mizerie)

#### Figura 9, vezi coperta

**Bara de etanșare din spate**  
Figura 10, vezi coperta

**Bare de etanșare laterale**  
Figura 11, vezi coperta

**Înlocuirea filtrului cu pliuri plate (numai varianta Adv.)**

- Trageți de mai multe ori mânerul pentru scuturarea filtrului și eliberați-l.
- Împingeți în sus aspiratorul de praf.

#### Figura 12, vezi coperta

- Scoateți filtrul cu pliuri plate și introduceți filtrul cu pliuri plate nou.

#### Curățarea filtrului de spumă

- Scoateți afară ambele filtre de spumă.
- Curățați filtrul de spumă sub apă curentă și lăsați-l să se usuce.
- Împingeți filtrul de spumă în carcasă. Aveți grijă ca filtrul de spumă să fie etanș pe toate părțile.

### Accesorii opționale

#### Cilindru de măturare, moale

Nr. de comandă: 6.903-995.0

Pentru praf fin pe toate suprafețele din spații exterioare și interioare (rezistente la umezeală)

#### Cilindru de măturare, dur

Nr. de comandă: 6.903-999.0

Pentru îndepărtarea murdăriilor rezistente în spații exterioare

#### Cilindru de măturare, antistatic

Nr. de comandă 6.907-023.0

Pentru suprafețe cu încărcare statică, cum ar fi covoarele sau gazoanele artificiale

## Defecțiuni

#### ⚠ PERICOL

Pericol de accidentare!

- Înainte de orice lucrare asupra aparatului rotiți comutatorul de selecție a programului în poziția „OFF” și deconectați cablul de la polul negativ.

Defecțiunea	Remediarea
Aparatul nu pornește	Verificarea siguranței și înlocuirea ei, dacă e nevoie * Verificarea acumulatorului și încărcarea acestuia, dacă e nevoie
Aparatul nu mătură bine	Verificați uzura cilindrului de măturare și a măturii laterale, dacă este nevoie înlocuiți-le Verificați uzura barelor de etanșare, în caz că este necesar înlocuiți-le
Aparatul face praf	Goliți rezervorul de mizerie Verificați filtrul de praf, curățați-l sau înlocuiți-l (numai varianta Adv.) Verificați uzura barelor de etanșare, în caz că este necesar înlocuiți-le
Măturarea nu se face bine pe margini	Înlocuiți mătura laterală Verificați uzura barelor de etanșare, în caz că este necesar înlocuiți-le
Capacitate de aspirare insuficientă (numai varianta Adv.)	Verificați garnitura cutiei cu filtre Verificați garnitura aspiratorului de praf
Cilindrul de măturare nu se rotește	Îndepărtați benzile sau șnururile prinse în cilindrul de măturare. Reduceți planul de măturare: Aduceți maneta pentru presiunea de contact de la mătura cilindrică în poziția „-“

## Date tehnice

		KM 70/30 C Bp Pack	KM 70/30 C Bp Adv	KM 70/30 C Bp Pack Adv
Lungime x lățime x înălțime	mm	1200 x 770 x 1050	1200 x 770 x 1050	1200 x 770 x 1050
Diametrul cilindrului de măturare	mm	240	240	240
Diametrul măturii laterale	mm	320	320	320
Capacitatea de aspirare max.	m <sup>2</sup> /h	2800	2800	2800
Lățimea de lucru fără/cu mătură laterală	mm	480 / 700	480 / 700	480 / 700
Volumul rezervorului de mizerie	l (kg)	30 (42)	30 (42)	30 (42)
Putere consumată când periile funcționează	W	150	150	150
Putere consumată la aspirare	W	–	45	45
<b>Acumulator (numai varianta Pack)</b>				
Tensiune	V	12	12	12
Capacitate	Ah	22, 26 *	---	22, 26 *
Durata de încărcare a acumulatorului complet descărcat	h	12	---	12
Durata de funcționare după mai multe încărcări	h	ca. 3,5	---	ca. 2,5
Protecție	IP	X3	---	X3
<b>Încărcător (numai varianta Pack)</b>				
Tensiunea de alimentare	V~	230	---	230
<b>Aspirarea prafului</b>				
Suprafața de filtrare a filtrului de praf fin	m <sup>2</sup>	---	0,61	0,61
Categoria de utilizare: filtru pentru praf care nu este nociv	–	---	U	U
Subpresiune nominală a sistemului de aspirare	kPa	---	0,7	0,7
Debitul nominal al sistemului de aspirare	l/s	---	43	43
<b>Condiții de mediu</b>				
Temperatura	°C	0 bis +45	0 bis +45	0 bis +45
Umiditatea aerului, fără condens	%	40 - 90	40 - 90	40 - 90
Masa totală maximă autorizată	kg	56	58	58
Greutate în stare goală (greutate de transport)	kg	45 / 47 **	38 / 42 **	48 / 51 **
<b>Valori determinate conform EN 60335-2-72</b>				
Valoare totală oscilații brațe	m/s <sup>2</sup>	<2,5	<2,5	<2,5
Nesiguranță K	m/s <sup>2</sup>	0,2	0,2	0,2
Nivel de zgomot L <sub>pA</sub>	dB(A)	59	59	59
Nesiguranță K <sub>pA</sub>	dB(A)	2	2	2
Nivelul puterii energiei L <sub>WA</sub> + nesiguranță K <sub>WA</sub>	dB(A)	75	75	75
* în funcție de tipul bateriei				
** cu ambalaj				

### Declarație UE de conformitate

Prin prezenta declarăm că aparatul desemnat mai jos corespunde cerințelor fundamentale privind siguranța în exploatare și sănătatea incluse în directivele UE aplicabile, datorită conceptului și a modului de construcție pe care se bazează, în varianta comercializată de noi. În cazul efectuării unei modificări a aparatului care nu a fost convenită cu noi, această declarație își pierde valabilitatea.

**Produs:** Mașină de măturat

**Tip:** 1.517-xxx

**Directive UE respectate:**

2006/42/CE (+2009/127/CE)

2014/30/UE

2000/14/CE

**Norme armonizate utilizate:**

EN 60335-1

EN 60335-2-29

EN 60335-2-72

EN 62233: 2008

EN 55012: 2007 + A1: 2009

EN 55014-1:2006 + A2:2011

EN 55014-2: 1997 + A2: 2008

EN 61000-3-2: 2014

EN 61000-3-3: 2013

EN 61000-6-2: 2005

**Procedura de evaluare a conformității:**

2000/14/CE: Anexa V

**Nivel de zgomot dB(A)**

măsurat: 73

garantat: 75

Semnatarii acționează în numele și prin împuternicirea conducerii societății.

  
H. Jenner

Chairman of the Board of Management

  
S. Reiser

Director Regulatory Affairs & Certification

Însărcinat cu elaborarea documentației:  
S. Reiser

Alfred Kärcher SE & Co. KG  
Alfred-Kärcher-Str. 28 - 40  
71364 Winnenden (Germany)  
Tel.: +49 7195 14-0  
Fax: +49 7195 14-2212

Winnenden, 2018/07/20



Pred prvým použitím vášho zariadenia si prečítajte tento pôvodný návod na použitie, konajte podľa neho a uschovajte ho pre neskoršie použitie alebo pre ďalšieho majiteľa zariadenia. Pred prvým spustením do prevádzky si prečítajte bezpečnostné pokyny!

## Obsah

Obsah	SK	1
Všeobecné pokyny	SK	1
Používanie výrobku v súlade s jeho určením	SK	1
Bezpečnostné pokyny	SK	1
Ovládacie a funkčné prvky	SK	2
Pred uvedením do prevádzky	SK	2
Uvedenie do prevádzky	SK	3
Prevádzka	SK	3
Odstavenie	SK	3
Transport	SK	3
Uskladnenie	SK	3
Starostlivosť a údržba	SK	3
Špeciálne príslušenstvo	SK	4
Poruchy	SK	4
Technické údaje	SK	5
EÚ Vyhlásenie o zhode	SK	5

## Všeobecné pokyny

Keď pri vybalovaní zistíte chybu, ktorá vznikla pri preprave, informujte Vášho predajcu.

- Štítky s varovaním a upozornením, umiestnené na stroji, podávajú dôležité pokyny pre bezpečnú prevádzku.
- Popri pokynoch v návode na obsluhu je potrebné zohľadniť aj všeobecné bezpečnostné predpisy vyplývajúce zo zákonov.

## Ochrana životného prostredia



Obalové materiály sú recyklovateľné. Obalové materiály láskavo nevyhadzujte do komunálneho odpadu, ale odovzdajte ich do zberne druhotných surovín.



Vyradené prístroje obsahujú hodnotné recyklovateľné látky, ktoré by sa mali opäť zužitkovať. Batérie a akumulátory obsahujú látky, ktoré sa nesmú dostať do životného prostredia. Staré zariadenia, batérie a akumulátory preto láskavo odovzdajte do vhodnej zberne odpadových surovín.

## Pokyny k zloženiu (REACH)

Aktuálne informácie o zložení nájdete na: [www.kaercher.com/REACH](http://www.kaercher.com/REACH)

## Záruka

V každej krajine platia záručné podmienky našej distribučnej organizácie. Prípadné poruchy spotrebiča odstránime počas záručnej lehoty bezplatne, ak sú ich príčinou chyby materiálu alebo výrobné chyby. Pri uplatňovaní záruky sa spolu s dokladom o kúpe zariadenia láskavo obráťte na predajcu alebo na najbližší autorizovaný zákaznicky servis.

## Príslušenstvo a náhradné diely

### ⚠ NEBEZPEČENSTVO

Aby sa zabránilo vzniku nebezpečných situácií, môže opravy a výmenu náhradných

dielov prístroja vykonávať len autorizované servisné stredisko.

- Používať možno iba príslušenstvo a náhradné diely schválené výrobcom. Originálne príslušenstvo a originálne náhradné diely zaručujú bezpečnú a bezporuchovú prevádzku stroja.
- Informácie o príslušenstve a náhradných dieloch nájdete na stránke [www.kaercher.com](http://www.kaercher.com).

## Použité symboly

### ⚠ NEBEZPEČENSTVO

Varuje pred bezprostredne hroziacim nebezpečenstvom, ktoré spôsobí vážne zranenia alebo smrť.

### ⚠ VÝSTRAHA

V prípade niektorej nebezpečnej situácie by mohlo dôjsť k vážnemu zraneniu alebo smrti.

### ⚠ UPOZORNENIE

Upozornenie na možnú nebezpečnú situáciu, ktorá by mohla viesť k ľahkým zraneniam alebo vecným škodám.

## Používanie výrobku v súlade s jeho určením

Tento zemetací stroj používajte výhradne podľa údajov v tomto návode na prevádzku.

- Tento zemetací stroj je určený na zemetanie znečistených plôch vo vnútorných a vonkajších priestoroch.
- Každé použitie prekračujúce daný rozsah, platí ako použitie nezodpovedajúce stanovenému určeniu. Za škody z toho vyplývajúce výrobca neručí; riziko nesie samotný užívateľ.
- Zariadenie je vhodné iba na povrchy uvedené v návode na použitie.

## Predvídateľné chybné používanie

- Nikdy nevysávajújte výbušné kvapaliny, horľavé plyny ako aj neriedené kyseliny a rozpúšťadlá! K tomu patria benzín, rozpúšťadlá farieb alebo vykurovací olej, ktoré vírením s nasávaným vzduchom môžu tvoriť výbušné pary alebo zmesi, ďalej acetón, neriedené kyseliny a rozpúšťadlá, pretože porušujú materiály použité na prístroji.
- Nikdy nezametajte/nevysávajújte reaktívny kovový prach (napr. hliník, magnézium, zinok), v spojení so silne alkalickými alebo kyslými čistiacimi prostriedkami vytvára výbušné plyny.
- Nenametať alebo nenasávať žiadne horiace alebo tlejúce predmety.
- Zariadenie nie je vhodné pre vysávanie kvapalín.
- Zdržiať sa v nebezpečnej zóne je zakázané. Prevádzka v priestoroch ohrozených výbuchom je zakázaná.
- Posúvanie alebo prepravovanie predmetov nie je s týmto prístrojom povolené.

## Vhodné povrchy

- Asfalt
- Priemyselné podlahy
- Podlahové krytiny
- Betón
- Dlažobné kamene

## Bezpečnostné pokyny

- Toto zariadenie nie je určené na to, aby ho používali osoby (vrátane detí) s obmedzenými fyzickými, zmyslovými alebo duševnými schopnosťami resp. nedostatkom skúseností a znalostí, musia byť pod dozorom osôb zodpovedných za ich bezpečnosť alebo musia od nich obdržať pokyny, ako zariadenie používať. Deti musia byť pod dozorom, aby sa zabezpečilo, že sa so zariadením nehrajú.
- Obsluha musí používať prístroj v súlade s určením. Musí zohľadniť miestne danosti a pri práci s prístrojom dávať pozor na tretie osoby, obzvlášť na deti.
- Pred použitím skontrolujte, či sa prístroj a jeho pracovné vybavenie nachádzajú v riadnom stave a či je zabezpečená ich prevádzková bezpečnosť. Pokiaľ nie je stav v poriadku, nesmie sa používať.
- Na zariadení sa nesmú vykonať žiadne zmeny.
- Všeobecne platí: Nepribližovať sa s ľahko horľavými látkami do blízkosti stroja (Nebezpečenstvo výbuchu/požiaru).

### ⚠ NEBEZPEČENSTVO

Nebezpečenstvo zranenia. Pred začatím všetkých prác na prístroji otočte prepínač voľby programu do polohy „OFF“ a vyťahnite sieťovú zástrčku.

### ⚠ VÝSTRAHA

Nebezpečenstvo pomliaždenia a porezania na remeňoch, bočných kefách, nádržkách, posuvných ramenách.

### ⚠ UPOZORNENIE

Pri odstraňovaní skla, kovov alebo iných materiálov s ostrými hranami z nádoby na nečistoty noste pevné ochranné rukavice.

## Prístroje s prevádzkou na batériu

### POKYN

Nárok na záruku vzniká iba vtedy, ak sa používajú batérie alebo nabíjacie prístroje, ktoré odporúča firma Kärcher.

- Bezpodmienečne je potrebné dodržiavať návod na obsluhu výrobcu batérie a nabíjačky. Pri manipulácii s batériami rešpektujte zákonné odporúčania.
- Batérie nikdy nenechávajú stáť vo vybitom stave, ale ich nechajte čo najskôr znova nabiť.
- Aby sa predišlo vzniku plazivých prúdov, udržiavajte batérie vždy čisté a suché. Chrániť pred nečistotami, napr. kovovým prachom.
- Na batériu nekladte žiadne nástroje ani podobné veci. Skrat a nebezpečie výbuchu.
- V blízkosti batérie alebo v priestore nabíjačiek nikdy nemanipulujte s otvoreným plameňom, nevykonávajújte práce, pri ktorých vznikajú iskry a nefajčíte. Nebezpečenstvo výbuchu.
- Staré batérie je potrebné likvidovať podľa smernice EU 91/157 EHS tak, aby sa vyhovel požiadavkám na ochranu životného prostredia.



## Ovládacie a funkčné prvky

### Obrázok 1, vid' nasledujúca strana

- 1 Zametací valec
- 2 Penový filter
- 3 Plochý skladaný filter \*\*
- 4 Ventilátor vysávania prachu \*\*
- 5 Tesnenie vysávania prachu \*\*
- 6 Rukoväť na prenášanie
- 7 Nádrž na smeti
- 8 Držiak na vyprášenie filtra \*\*
- 9 Otočný držiak prítlaču bočných kief
- 10 Vysávanie prachu \*\*
- 11 Prepínač programov
- 12 Posuvná rukoväť
- 13 Sieťový kábel s vidlicou \*
- 14 Nabíjacia zásuvka \*\*\*
- 15 Kryt batérie
- 16 Rezervná poistka
- 17 Poistka
- 18 Zobrazenie poruchy batérie
- 19 Zobrazenie stavu batérie
- 20 Páka prítlaču zametacieho valca
- 21 Priestor na uloženie sieťového kábla/ priestor na batériu
- 22 Hviezdicový držiak upevnenia posuvného ramena

\* len u verzie Bp Pack

\*\* len u verzie Adv.

\*\*\* len u verzie Bp Pack

## Pred uvedením do prevádzky

### Vybaľovanie

- Kartón otvorte z boku a zariadenie vyťahnite.  
Keď pri vybaľovaní zistíte chybu, ktorá vznikla pri preprave, informujte Vášho predajcu.

### Montáž

#### Obrázok 2, vid' nasledujúca strana

- Bočné kiefy upevnite pomocou 3 priložených skrutiek.

### Batérie

#### Bezpečnostné pokyny pre batérie

Pri zaobchádzaní s batériami bezpodmienečne dodržiavajte nasledujúce výstražné upozornenia:

	Dodržiavajte pokyny uvedené na batérii, v návode na použitie a v prevádzkovom návode pre vozidlo!
	Používajte ochranné okuliare!
	Udržiavajte deti v dostatočnej vzdialenosti od kyselín a batérií!
	Nebezpečenstvo výbuchu!
	Oheň, iskry, otvorené svetlo a fajčenie sú zakázané!
	Nebezpečenstvo poleptania!

	Prvá pomoc!
	Výstražné upozornenie!
	Likvidácia!
	Nehádzajte batérie do domového odpadu!

Pri zaobchádzaní s batériami bezpodmienečne dodržiavajte nasledujúce výstražné upozornenia:

#### ⚠ NEBEZPEČENSTVO

Nebezpečenstvo výbuchu! Neodkladajte na batérie žiadne náradie alebo podobne, tzn. na koncové póly a prepajenia článkov. Nebezpečenstvo zranenia! Rany nikdy nevystavujte styku s olovom. Po práci na batériách si vždy umyte ruky.

#### Vloženie a pripojenie batérie

- Odoberte veko priestoru na batérie.
- Vyskrutkujte skrutku a odoberte kryt batérií.
- Batériu umiestnite do držiaka batérie.

#### ⚠ VÝSTRAHA

Dbajte na správnu polaritu.

Pripojte dodaný pripojovací kábel.

- Svorku pólu (červený kábel) pripojte na plusový pól (+).
- Svorku pólu pripojte na mínusový pól (-).
- Nasadte kryt batérie a upevnite pomocou skrutky.
- Nasadte kryt priestoru na batérie a tento musí zapadnúť na svoje miesto.

#### POKYN

Pri demontáži batérie odpojte najskôr mínusový pól.

Kontrolovať, či sú póly batérie a svorky dostatočne chránené ochranným mazivom na póly.

#### ⚠ VÝSTRAHA

Pred uvedením zariadenia do prevádzky batérie nabite.

#### Nabite batériu

#### ⚠ NEBEZPEČENSTVO

Nebezpečenstvo úderu elektrickým prúdom. Majte na zreteli elektrickú napájaciu sieť a istenie - pozri "Nabíjačka". Nabíjačku používajte len v suchých priestoroch s dostatočným vetraním!

#### POKYN

Čas nabíjania u vybitej batérie je asi 12 hodín.

#### ⚠ NEBEZPEČENSTVO

Nebezpečenstvo zranenia! Pri manipulácii s batériami dodržiavajte bezpečnostné predpisy. Dodržiavajte návod na používanie od výrobcu nabíjačky.

#### (1) Nabíjanie varianty Bp Pack

#### ⚠ NEBEZPEČENSTVO

Nebezpečenstvo zranenia!

- Nabíjačka sa môže uviesť do prevádzky len vtedy, ak sieťový kábel nie je po-

škodený. Poškodený sieťový kábel je nutné nechať zo strany výrobcu, zákazníckeho servisu alebo kvalifikovaného pracovníka vymeniť.

#### POKYN

Prístroj je sériovo vybavený batériou nevyžadujúcou údržbu.

- Zasuňte sieťovú zástrčku nabíjačky do zásuvky.

#### POKYN

Nabíjačka je elektronicky regulovaná a samočinne ukončuje nabíjanie. Všetky funkcie prístroja sa počas procesu nabíjania automaticky prerušia.

Zobrazenie stavu batérie zobrazuje pri zasunutí sieťovej zástrčky pokrok v nabíjaní:

	Batéria sa nabíja	svieti žltá
	Batéria je nabitá	svieti zelená
	Chybná nabíjačka	svieti červená
	Batéria je nesprávne zapojená alebo nie je zapojená	pomaly bliká červená
	Batéria je chybná	rýchlo bliká červená

#### (2) Nabíjanie varianty Bp

- Nabíjací kábel nabíjačky zasuňte do nabíjacej zásuvky zametacieho stroja
- Sieťovú zástrčku zapojte do zásuvky a zapnite nabíjací prístroj.

#### Po nabíjaní

#### Variant Bp Pack

- Zasuňte sieťový kábel a dobre ho uložte:

- Sieťovú zástrčku zasuňte do krytu prístroja

alebo

- otvorte kryt priestoru batérie, kábel so zástrčkou uložte vedľa batérie, nasadte kryt priestoru batérie a nechajte ho zapadnúť na svoje miesto

#### Variant Bp:

- Vypnite nabíjačku a odpojte ju od elektrickej siete.

- Na prístroj nasadte nabíjací kábel.

- Uzavrite veko priestoru na batérie.

#### Maximálne rozmery batérie

Dĺžka	Šírka	Výška
175 mm	166 mm	125 mm

#### Vybratie batérií

- Odoberte veko priestoru na batérie.
- Vyskrutkujte skrutku a odoberte kryt batérií.
- Kábel odpojte od mínus pólu batérie.
- Pólovú svorku odpojte z plusového pólu (+).
- Odoberte batériu.
- Použité batérie zlikvidujte podľa platných predpisov.

## Uvedenie do prevádzky

### Nastavenie posuvného ramena

#### Obrázok 3, vid' nasledujúca strana

- Uvoľnite obidva hviezdicové držiaky.
- Posuvné rameno potiahnite smerom dozadu a sklopte do požadovanej polohy.
- Posuvné rameno zatlačte smerom dopredu a nechajte zapadnúť na svoje miesto.
- Hviezdicové držiaky pevne dotiahnite.

## Prevádzka

### Voľba programu

#### Obrázok 4, vid' nasledujúca strana

- 1 OFF - VYP - prístroj je vypnutý.
- 2 Zametanie.
- 3 Vysávanie so zametáním (len variant Adv.).

### Zametanie

#### ⚠ UPOZORNENIE

Nezametajte žiadne baliace pásky, drôty apod., lebo môže dôjsť k poškodeniu mechaniky zametania.

Remeň pohonu bočnej kefy môže spadnúť. Bočnú kefu vyklápaajte len pri vypnutom zariadení.

#### POKYN

Aby ste dosiahli optimálny výsledok čistenia, mali by ste rýchlosť jazdy prispôsobiť daným podmienkam.

#### POKYN

Počas prevádzky by sa mal zásobník na smeti vyprázdňovať v pravidelných intervaloch.

#### POKYN

Pri čistení bočných okrajov spustíte bočnú kefu na zem.

- Bočnú kefu je nutné podľa úlohy vyklopiť smerom hore alebo dole.

#### POKYN

Prach zvrátený bočnou kefou sa nevysáva. Bočnú kefu používajte len pri zametání okrajov.

- Programovací prepínač nastavte na kefy alebo kefy s vysávaním.

	KM 70/30 C Bp KM 70/30 C Bp Pack	KM 70/30 C Bp Adv. KM 70/30 C Bp Pack Adv.
Suchá podlaha	Zametanie	Zametanie s vysávaním
Vlhká podlaha	Zametanie	Zametanie

- Zariadenie posúvať cez zametané plochy.

### Prestavenie prítlačku kief

#### Obrázok 5, vid' nasledujúca strana

- Zdvihnute, prestavte, spustíte páku prítlačku.

+ Zvýšenie prítlačku.

- Zníženie prítlačku.

- Otočením prestavte otočný držiak prítlačku bočnej kefy.

+ Zvýšenie prítlačku.

- Zníženie prítlačku.

#### POKYN

Zvýšený prítlak znamená zvýšenú spotrebu energie a tým skrátenie životnosti.

### Príjem hrubých nečistôt

#### Obrázok 6, vid' nasledujúca strana

- Posuvné rameno zľahka zatlačte smerom dole a tým sa zariadenie vpredu zdvihne.
- Zariadenie so zdvihnutou prednou časťou posúvajte po hrubých nečistotách.
- Zariadenie opäť spustite.

### Zobrazenie stavu batérie

Zobrazenie stavu batérie zobrazuje počas prevádzky stav nabitia batérie.

	úplné	svieti zelená
	30% zvyšnej kapacity	svieti žltá
	10% zvyšnej kapacity	blíka červená
	Ochrana hlbokého vybitia, zariadenie sa vypne	svieti červená

### Vyprázdnenie nádoby na smeti

#### ⚠ VÝSTRAHA

Nebezpečie zranenia otáčajúcim sa zametacím valcom.

- Pred odobratím nádoby na odpad bezpodmienečne otočte prepínač výberu programu na "VYP" a počkajte, kým sa zametací valec nezastaví.

#### POKYN

Vznik prachu. Vyprášenie filtra a vyprázdnenie nádoby na smeti vykonajte pokiaľ možno na voľnom priestranstve.

- Programový prepínač prepnite do polohy „OFF“.
- Len u varianty Adv.: Viackrát potiahnite a uvoľnite držiak na vyprášenie filtra.
- Len u varianty Adv.: Vysávanie prachu vyklopte smerom hore.
- Nádobu na smeti potiahnite za držiak smerom hore a vyberte zo zariadenia.

#### Obrázok 7, vid' nasledujúca strana

- Smeti odstráňte do odpadu podľa miestnych predpisov.

## Odstavenie

Pokiaľ sa zametací stroj dlhšiu dobu nepoužíva, dodržujte prosím nasledujúce body:

- Zametací stroj odstavte na rovnej ploche.
- Páku prítlačného tlaku zametacieho valca nastavte celkom na „-“ (celkom dozadu).
- Zametací stroj zaistite proti pohybu.
- Zametací stroj vyčistite zvnútra i zvonku.
- Zariadenie odstavte na chránenom a suchom mieste.
- Batériu odpojte.

- Nabite batériu a po asi 2 mesiacoch dobite.

## Transport

### UPOZORNENIE

Nebezpečnosť zranenia a poškodenia!

Pri prepravovaní zariadenia zohľadnite jeho hmotnosť.

- Programový prepínač prepnite do polohy „OFF“.
- Pri nakladaní zariadenie zdvihnite pomocou nosných držiakov.
- Kolesá zariadenia zaistite klinmi.
- Zariadenie zaistite upínacími popruhmi alebo lanami.
- Pri preprave vo vozidlách zariadenie zaistite proti zošmyknutiu a prevráteniu podľa platných smerníc.

## Uskladnenie

### UPOZORNENIE

Nebezpečnosť zranenia a poškodenia!

Pri uskladnení zariadenia zohľadnite jeho hmotnosť.

Toto zariadenie sa smie uschovávať len vo vnútri.

## Starostlivosť a údržba

### ⚠ NEBEZPEČENSTVO

Nebezpečnosť zranenia!

- Pred začatím všetkých prác na zariadení prepnite programový prepínač do polohy „OFF“ a odpojte kábel z mínusového pólu batérie.

Nebezpečnosť skratu!

- Stroj sa nesmie čistiť prúdom vody.

### ⚠ UPOZORNENIE

- Nepoužívajte žiadne agresívne alebo drsné čistiace prostriedky.

### Čistenie vnútra zariadenia

#### ⚠ VÝSTRAHA

Nebezpečnosť zranenia!

- Noste masku ochrany proti prachu a ochranné okuliare.
- Zariadenie vyfúkajte stlačeným vzduchom.
- Stroj zvonka očistite pomocou vlhkej handry namočenej do mierneho umývacieho roztoku.

### Vonkajšie čistenie zariadenia

- Stroj zvonka očistite pomocou vlhkej handry namočenej do mierneho umývacieho roztoku.

### Intervaly údržby

#### Denná údržba:

- Skontrolujte, či zametací valec a bočná kefa nie sú opotrebené a či na nich nie je navinutý pásový odpad.
- Skontrolujte funkciu všetkých ovládacích prvkov.

#### Týždenná údržba:

- Vyčistite obidva penové filtre pod tečúcou vodou.
- Len u varianty Adv.: Skontrolujte plochý skládaný filter.
- Skontrolujte pohyblivé diely na ľahkú priechodnosť.
- Tesniace lišty v priestore zametania skontrolujte, či nie sú opotrebované.

### Polročná údržba:

- Skontrolujte napätie, opotrebenie a funkciu hnacích remeňov.

### Údržba po opotrebovaní:

- Vymeňte tesniace líšty.
- Vymeňte zametací valec.
- Vymeňte bočnú kefu.

Popis vid' kapitola Údržbárske práce.

### Údržbárske práce

#### POKYN

Všetky servisné a údržbárske práce, ktoré sa pri údržbe robia u zákazníka, musí robiť kvalifikovaný odborník. V prípade potreby sa môžete kedykoľvek obrátiť na odborných predajcov firmy Kärcher.

- Zametací stroj odstavte na rovnej ploche.
- Programový prepínač prepnite do polohy „OFF“.

#### Výmena bočnej kefy

- Vyskrutkujte 3 upevňovacie skrutky.
- Vymeňte a naskrutkujte bočnú kefu.

#### Výmena zametacieho valca

Výmena je potrebná, keď je viditeľne zhoršený výsledok zametania v dôsledku opotrebovania kief a nie je už viac možné dodatočné nastavenie pomocou "páky prítlačku zametacieho valca".

- Odoberte nádobu na smeti.

Obrázok 8, vid' nasledujúca strana

- Páku prítlačku zametacieho valca potiahnite celkom dozadu.
- Vyskrutkujte 3 skrutky na oboch stranách zametacieho valca.
- Rozmontujte a odstráňte polovice valca.
- Na hriadeľ zametacieho valca nasadíte nové polovice valca. Pritom dávajte pozor na správne dosadenie unášacích kolíkov.
- Skrutku zaskrutkujte a utiahnite.

#### Výmena tesniacich líšt

- Skrutky vyskrutkujte podľa príslušného obrázka.
- Odoberte tesniacu líštu a vymeňte ju za novú.
- Skrutku opäť zaskrutkujte a utiahnite.

**Predná tesniaca líšta** (na nádobe na smeti)

Obrázok 9, vid' nasledujúca strana

#### Zadná tesniaca líšta

Obrázok 10, vid' nasledujúca strana

#### Bočné tesniace líšty

Obrázok 11, vid' nasledujúca strana

#### Výmena plochého skladaného filtra (len variant Adv.).

- Viackrát potiahnite a uvoľnite držiak na vyprášenie filtra.

- Vysávanie prachu vyklopte smerom hore.

#### Obrázok 12, vid' nasledujúca strana

- Zdvihnite plochý skladaný filter a nasadíte nový plochý skladaný filter.

#### Čistenie penového filtra

- Vyskrutkujte obidva penové filtre.
- Penový filter vyčistite pod tečúcou vodou a nechajte ho vysušiť.
- Penový filter nasuňte do skrine. Dbajte na to, aby penový filter tesne dosadal na všetkých stranách.

### Špeciálne príslušenstvo

#### Zametací valec, mäkký

Objednávacie čís. 6 903-995.0

Na jemný prach u všetkých povrchov v exteriéri a interiéri (odolný proti vlhkosti).

#### Zametací valec, tvrdý

Objednávacie čís. 6 903-999.0

Na odstraňovanie pevne usadených nečistôt v exteriéri

#### Zametací valec, antistatický

Č. objednávky 6.907-023.0

Na plochy s možnosťou statických výbojov ako koberce alebo umelé trávniky

## Poruchy

### ⚠ NEBEZPEČENSTVO

Nebezpečenstvo zranenia!

- Pred začatím všetkých prác na zariadení prepnite programový prepínač do polohy „OFF“ a odpojte kábel z mínusového pólu batérie.

Porucha	Odstránenie
Stroj sa nedá naštartovať	Skontrolujte poistku, v prípade potreby ju vymeňte. * Skontrolujte batérie a v prípade potreby ich nabite.
Prístroj nečistí správne	Skontrolujte opotrebovanie zametacieho valca a bočnej kefy, poprípade ich vymeňte Skontrolujte opotrebovanie tesniacich líšt, v prípade potreby ich vymeňte
Stroj práši	Vyprázdňte nádobu na smeti Skontrolujte, vyčistite alebo vymeňte prachový filter (len variant Adv.) Skontrolujte opotrebovanie tesniacich líšt, v prípade potreby ich vymeňte
Nesprávne zametanie na okraji	Výmena bočnej kefy Skontrolujte opotrebovanie tesniacich líšt, v prípade potreby ich vymeňte
Nedostatočný výkon vysávania (len variant Adv.).	Skontrolujte tesnenie obalu filtra Skontrolujte tesnenie vysávania prachu
Zametací valec sa neotáča	Zo zametacieho valca odstráňte pásky alebo šnúry. Zmenšenie zametacieho priestoru: Páku prítlačného tlaku zametacieho valca nastavte do smeru “-“.

## Technické údaje

		KM 70/30 C Bp Pack	KM 70/30 C Bp Adv	KM 70/30 C Bp Pack Adv
Dĺžka x Šírka x Výška	mm	1200 x 770 x 1050	1200 x 770 x 1050	1200 x 770 x 1050
Priemer zametacích valcov	mm	240	240	240
Priemer bočnej kefy	mm	320	320	320
Max. výkon plochy	m <sup>2</sup> /h	2800	2800	2800
Pracovná šírka bez bočnej kefy/s bočnou kefou	mm	480 / 700	480 / 700	480 / 700
Objem nádoby na smeti	l (kg)	30 (42)	30 (42)	30 (42)
Príkon pohonu kief	W	150	150	150
Príkon vysávania prachu	W	–	45	45
<b>Batéria (len variant Pack)</b>				
Napätie	V	12	12	12
Kapacita	Ah	22, 26 *	---	22, 26 *
Nabíjačka pri úplne vybitých batériách	h	12	---	12
Trvanie prevádzky po viacnásobnom nabití	h	ca. 3,5	---	ca. 2,5
Druh krytia	IP	X3	---	X3
<b>Nabíjačka (len variant Pack)</b>				
Sieťové napätie	V~	230	---	230
<b>Vysávanie prachu</b>				
Filtračná plocha jemného prachového filtra	m <sup>2</sup>	---	0,61	0,61
Kategória použitia filtra pre prach, ktorý nie je škodlivý pre zdravie	–	---	U	U
Menovitý podtlak vysávacieho systému	kPa	---	0,7	0,7
Menovitý objemový prúd vysávacieho systému	l/s	---	43	43
<b>Podmienky okolia</b>				
Teplota	°C	0 bis +45	0 bis +45	0 bis +45
Vlhkosť vzduchu, bez rosenia	%	40 - 90	40 - 90	40 - 90
Prípustná celková hmotnosť	kg	56	58	58
Prázdna hmotnosť (transportná hmotnosť)	kg	45 / 47 **	38 / 42 **	48 / 51 **
<b>Zistené hodnoty podľa EN 60335-2-72</b>				
Celková hodnota kmitania ramien	m/s <sup>2</sup>	<2,5	<2,5	<2,5
Nebezpečnosť K	m/s <sup>2</sup>	0,2	0,2	0,2
Hlučnosť L <sub>PA</sub>	dB(A)	59	59	59
Nebezpečnosť K <sub>PA</sub>	dB(A)	2	2	2
Hlučnosť L <sub>WA</sub> + nebezpečnosť K <sub>WA</sub>	dB(A)	75	75	75

\* podľa typu batérie

\*\* s obalom

### EÚ Vyhlásenie o zhode

Týmto vyhlasujeme, že ďalej označený stroj zodpovedá na základe jeho koncepcie a konštrukcie a takisto vyhotovenia, ktoré sme dodali, príslušným základným požiadavkám na bezpečnosť a ochranu zdravia uvedeným v smerniciach EÚ. Pri zmene stroja, ktorá nebola nami odsúhlasená, stráca toto prehlásenie svoju platnosť.

**Výrobok:** Zametací stroj

**Typ:** 1.517-xxx

**Príslušné Smernice EÚ:**

2006/42/ES (+2009/127/ES)

2014/30/EÚ

2000/14/ES

**Uplatňované harmonizované normy:**

EN 60335-1

EN 60335-2-29

EN 60335-2-72

EN 62233: 2008

EN 55012: 2007 + A1: 2009

EN 55014-1:2006 + A2:2011

EN 55014-2: 1997 + A2: 2008

EN 61000-3-2: 2014

EN 61000-3-3: 2013

EN 61000-6-2: 2005

**Uplatňované postupy posudzovania zhody:**

2000/14/ES: Príloha V

**Úroveň akustického výkonu dB(A)**

Nameraná: 73

Zaručovaná: 75

Podpísaný jedná v poverení a s plnou mocou jednatelstva.

  
H. Jenner

Chairman of the Board of Management

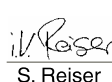
  
S. Reiser

Director Regulatory Affairs & Certification

Osoba zodpovedná za dokumentáciu:

S. Reiser

Alfred Kärcher SE & Co. KG  
Alfred-Kärcher-Str. 28 - 40  
71364 Winnenden (Germany)  
Tel: +49 7195 14-0  
Fax: +49 7195 14-2212

Winnenden, 2018/07/20



Prije prve uporabe Vašeg uređaja pročitajte ove originalne radne upute, postupajte prema njima i sačuvajte ih za kasniju uporabu ili za sljedećeg vlasnika.

Prije prvog puštanja u rad obvezno pročitajte sigurnosne naputke!

## Pregled sadržaja

Pregled sadržaja . . . . .	HR	1
Opće napomene . . . . .	HR	1
Namjensko korištenje . . . . .	HR	1
Sigurnosni napuci . . . . .	HR	1
Komandni i funkcijski elementi . . . . .	HR	2
Prije prve uporabe . . . . .	HR	2
Stavljanje u pogon . . . . .	HR	3
U radu . . . . .	HR	3
Stavljanje uređaja van pogona . . . . .	HR	3
Transport . . . . .	HR	3
Skladištenje . . . . .	HR	3
Njega i održavanje . . . . .	HR	3
Poseban pribor . . . . .	HR	4
Smetnje . . . . .	HR	4
Tehnički podaci . . . . .	HR	5
EU izjava o usklađenosti . . . . .	HR	5

## Opće napomene

Ukoliko prilikom raspakiranja ustanovite štetu nastalu tijekom transporta, o tome obavijestite svoga prodavača.

- Natpisi na stroju pružaju važne naputke za siguran rad.
- Uz instrukcije ovih uputa za rad moraju se poštivati opći sigurnosni propisi i propisi o sprječavanju nezgoda zakonodavnog tijela.

## Zaštita okoliša

Materijali ambalaže se mogu reciklirati. Molimo Vas da ambalažu ne odlažete u kućne otpatke, već ih predajte kao sekundarne sirovine.

Stari uređaji sadrže vrijedne tvari koje se mogu reciklirati i zato ih treba sabirati i dostaviti za ponovnu preradu. Primarne i punjive baterije sadrže tvari koje ne smiju dospjeti u čovjekov okoliš. Stoga Vas molimo stare uređaje, primarne i punjive baterije odstranjujete putem odgovarajućih sabirnih sustava.

### Napomene o sastojcima (REACH)

Aktualne informacije o sastojcima možete pronaći na stranici:

[www.kaercher.com/REACH](http://www.kaercher.com/REACH)

## Jamstvo

U svakoj zemlji važe jamstveni uvjeti koje je izdala naša nadležna organizacija za distribuciju. Eventualne smetnje na stroju za vrijeme trajanja jamstva uklanjamo besplatno ukoliko je uzrok greška u materijalu ili proizvodnji. U slučaju koji podliježe garanciji obratite se, uz prilaganje potvrde o kupnji, Vašem prodavaču ili najbližoj ovlaštenoj servisnoj službi.

## Pribor i pričuvni dijelovi

### ⚠ OPASNOST

Radi sprječavanja opasnosti, popravke i ugradnju pričuvnih dijelova smiju obavljati samo ovlaštene servisne službe.

- Smije se koristiti samo onaj pribor i oni pričuvni dijelovi koje dopušta proizvođač. Originalan pribor i originalni pričuvni dijelovi jamče za to da stroj može raditi sigurno i bez smetnji.
- Informacije o priboru i rezervnim dijelovima možete pronaći na [www.kaercher.com](http://www.kaercher.com).

## Simboli u uputama za rad

### ⚠ OPASNOST

*Upozorava na neposredno prijeteću opasnost koja za posljedicu ima teške tjelesne ozljede ili smrt.*

### ⚠ UPOZORENJE

*Upozorava na moguću opasnu situaciju koja može prouzročiti teške tjelesne ozljede ili smrt.*

### ⚠ OPREZ

*Upućuje na eventualno opasnu situaciju koja može prouzročiti lake tjelesne ozljede ili materijalnu štetu.*

## Namjensko korištenje

Ovaj stroj za metenje koristite isključivo u skladu s navodima ovih uputa za rad.

- Ovaj stroj za metenje je namijenjen metenju zaprljanih unutarnjih i vanjskih površina.
- Svaki vid primjene izvan toga slovi kao nenamjenski. Proizvođač ne preuzima nikakvu odgovornost za štete koje iz toga proizdižu. Sav rizik snosi isključivo korisnik.
- Stroj je prikladan samo za podloge navedene u radnim uputama.

## Predvidiva pogrešna uporaba

- Ni u kom slučaju se ne smiju skupljati/ usisavati eksplozivne tekućine, zapaljivi plinovi kao ni nerazrijeđene kiseline niti otapala! U to spadaju benzin, razrjeđivači za boje ili lož ulje, jer se njihovim kovitlanjem i miješanjem s usisnim zrakom mogu formirati eksplozivna isparenja ili eksplozivne smjese, osim toga aceton, nerazrijeđene kiseline i otapala, budući da nagrizaju materijale koji se koriste u stroju.
- Nikada nemojte sakupljati niti usisavati reaktivnu metalnu prašinu (od npr. aluminija, magnezija, cinka), budući ona u spoju s jako alkalnim i kiselim sredstvima za čišćenje formira eksplozivne plinove.
- Nemojte skupljati/ usisavati zapaljene ili užarene predmete.
- Uređaj nije podesan za skupljanje tekućina.
- Nemojte se pri radu stroja zadržavati u području opasnosti. Zabranjen je rad u prostorijama u kojima prijete opasnost od eksplozija.
- Uređajem se ne smiju gurati/povlačiti niti prevoziti bilo kakvi predmeti.

## Prikladne podloge

- Asfalt
- Podovi industrijskih postrojenja
- Estrih
- Beton
- Popločane površine

## Sigurnosni napuci

- Ovaj uređaj nije predviđen da njime rukuju osobe (uključujući i djecu) sa smanjenim tjelesnim, senzornim ili mentalnim sposobnostima opažanja ili s ograničenim iskustvom i znanjem, osim ako ih osoba koja je za njih odgovorna ne nadzire ili upućuje u rad s uređajem. Djeca se moraju nadzirati kako bi se spriječilo da se igraju s uređajem.
- Rukovatelj mora uređaj upotrebljavati u skladu s njegovom namjenom. Mora voditi računa o lokalnim uvjetima, a pri radu uređajem mora se paziti na druge osobe, posebice djecu.
- Prije uporabe provjerite je li stroj sa svojim radnim komponentama u ispravnom stanju i siguran za rad. Ako stanje nije besprijekorno, ne smije se upotrebljavati.
- Na stroju se ne smiju vršiti nikakve izmjene.
- U osnovi vrijedi: Lako eksplozivne tvari moraju se držati podalje od stroja (opasnost od eksplozije/požara).

### ⚠ OPASNOST

*Opasnost od ozljeda. Prije svih radova na stroju okrenite sklopku za odabir programa na "OFF" i izvucite strujni utikač iz utičnice.*

### ⚠ UPOZORENJE

*Opasnost od prignječenja i posjekotina na remenju, bočnim metlama, spremnicima, potisnim ručicama.*

### ⚠ OPREZ

*Za uklanjanje stakla, metala i drugih oštrobridnih materijala iz spremnika za prljavštinu nosite čvrste zaštitne rukavice.*

## Strojevi s baterijskim pogonom

### NAPOMENA

*Pravo na jamstvene usluge postoji samo ako se koriste akumulatori i punjači koje preporučuje tvrtka Kärcher.*

- Obavezno se u vezi ovoga pridržavajte radnih uputa proizvođača akumulatora i punjača. Obratite pažnju na preporuke zakonodavca o radu s akumulatorima.
- Akumulatore nikada nemojte ostaviti da leže ispražnjeni, već ih što prije moguće ponovo napunite.
- Radi sprječavanja struja greške akumulatori uvijek moraju biti čisti i suhi. Štitite ih od zaprljanja, npr. metalnom prašinom.
- Ne polažite na akumulator nikakav alat niti slične predmete. Opasnost od kratkog spoja i eksplozije.
- Ni u kom slučaju nemojte raditi s otvorenim plamenom, stvarati iskre niti pušiti u blizini akumulatora ili u prostoriji u kojoj se akumulator puni. Opasnost od eksplozije.
- Rabljene akumulatore treba zbrinuti u skladu s direktivom EZ 91/157 EEZ na ekološki primjeren način.

## Komandni i funkcijski elementi

### Slika 1, vidi ovoj

- 1 Valjak za metenje
  - 2 Pjenasti filter
  - 3 Plosnati naborani filter \*\*
  - 4 Ventilator dijela za usisavanje prašine \*\*
  - 5 Brtvilo dijela za usisavanje prašine \*\*
  - 6 Rukohvat
  - 7 Spremnik nakupljene prljavštine
  - 8 Ručka za protresanje filtra \*\*
  - 9 Ručica za podešavanje tlaka nalijeganja bočne metle
  - 10 Dio za usisavanje prašine \*\*
  - 11 Programski prekidač
  - 12 Potisna ručica
  - 13 Strujni kabel s utikačem \*
  - 14 Utičnica za punjenje \*\*\*
  - 15 Poklopac akumulatora
  - 16 Rezervni osigurač
  - 17 Osigurač
  - 18 Pokazivač smetnje akumulatora
  - 19 Pokazivač napunjenosti akumulatora
  - 20 Poluga za podešavanje tlaka nalijeganja valjka za metenje
  - 21 Prihvatni držač strujnog kabela / pretinac akumulatora
  - 22 Zvezdasta ručica za pričvršćenje potisne ručice
- \* samo kod izvedbe Bp Pack  
\*\* samo kod izvedbe Adv.  
\*\*\* ne kod izvedbe Bp Pack

## Prije prve uporabe

### Raspakiranje

- Otvorite karton sa strane i izvucite stroj. Ukoliko prilikom raspakiranja ustanovite štetu nastalu tijekom transporta, o tome obavijestite svoga prodavača.

### Montaža

#### Slika 2, vidi ovoj

- Bočnu metlu pričvrstite uz pomoć 3 priložena vijka.

### Akumulatori

#### Sigurnosni napuci za rad akumulatora

Pri radu s akumulatorima obavezno obratite pozornost na sljedeća upozorenja:

	Uzmite u obzir naputke na akumulatoru, u uputama za uporabu i u uputama za rad vozila!
	Nosite zaštitne naočale!
	Kiseline i akumatore držite van domašaja djece!
	Opasnost od eksplozije!
	Zabranjeni su vatra, iskrenje, otvoren plamen i pušenje!

	Opasnost od ozljeda kiselinom!
	Prva pomoć!
	Upozorenje!
	Zbrinjavanje u otpad!
	Akumulator se ne smije baciti u kantu za smeće!

Pri radu s akumulatorima obavezno obratite pozornost na sljedeća upozorenja:

#### ⚠ OPASNOST

Opasnost od eksplozije! Ne stavljajte alat niti bilo što slično na akumulator t.j. na polove i spojeve ćelija.

Opasnost od ozljeda! Rane nikad ne dovodite u kontakt s olovom. Nakon radova s akumulatorom uvijek operite ruke.

#### Ugradnja i priključivanje akumulatora

- Skinite poklopac pretinca akumulatora.
- Odvijte vijak te skinite poklopac akumulatora.
- Akumulator postavite u držač akumulatora.

#### ⚠ UPOZORENJE

Pazite na pravilno spajanje polova.

Spojite priložen priključni kabel.

- Stezaljku (crveni kabel) priključite na plus pol (+).
- Drugu stezaljku priključite na minus pol (-).
- Postavite poklopac akumulatora i pričvrstite vijcima.
- Postavite i uglavite poklopac pretinca akumulatora.

#### NAPOMENA

Prilikom vađenja akumulatora najprije odvojite kabel s minus pola.

Provjerite jesu li polovi i stezaljke akumulatora dostatno zaštićeni mazivom.

#### ⚠ UPOZORENJE

Prije puštanja uređaja u rad napunite akumulatore.

#### Punjenje akumulatora

##### ⚠ OPASNOST

Opasnost od strujnog udara. Obratite pozornost na električne vodove i sigurnosne mjere – pogledajte poglavlje „Punjač“.

Punjač koristite samo u suhim i dovoljno prozračenim prostorijama!

#### NAPOMENA

Vrijeme punjenja prazne baterije iznosi oko 12 sati.

##### ⚠ OPASNOST

Opasnost od ozljeda! Pridržavajte se propisa o sigurnosti pri radu s akumulatorom. Pridržavajte se uputa za uporabu koje je izdao proizvođač punjača.

## (1) Postupak punjenja izvedbe Bp Pack

### ⚠ OPASNOST

Opasnost od ozljeda!

- Punjač se smije koristiti samo ako strujni kabel nije oštećen. Oštećen strujni kabel se bez odlaganja mora zamijeniti od strane proizvođača, njegove servisne službe ili neke druge kvalificirane osobe.

#### NAPOMENA

Uređaj je serijski opremljen akumulatorom koji ne zahtijeva nikakvo održavanje.

- Strujni utikač punjača utaknite u utičnicu.

#### NAPOMENA

Punjač je opremljen elektroničkom regulacijom tako da samostalno okončava postupak punjenja. Tijekom punjenja sve se funkcije uređaja automatski prekidaju.

Pokazivač napunjenosti akumulatora prikazuje napredovanje punjenja ako je strujni utikač utaknut:

	Akumulator se puni	svijetli žuto
	Akumulator je napunjen	svijetli zeleno
	Punjač je neispravan	svijetli crveno
	Akumulator je pogrešno spojen ili nije priključen	treperi usporeno crveno
	Akumulator u kvaru	treperi ubrzano crveno

## (2) Postupak punjenja izvedbe Bp

- Kabel punjača utaknite u utičnicu za punjenje na stroju za metenje.
- Strujni utikač punjača utaknite u utičnicu te uključite punjač.

### Nakon punjenja

#### Izvedba Bp Pack:

- Izvucite i odložite strujni kabel:

- Utaknite utikač u poklopac stroja ili

- Otvorite poklopac pretinca akumulatora, odložite kabel s utikačem pored akumulatora te zatim postavite i uglavite poklopac pretinca akumulatora.

#### Izvedba Bp:

- Isključite punjač i odvojite s električne mreže.

- Odvojite kabel punjača sa stroja.

- Zatvorite poklopac pretinca akumulatora.

#### Maksimalne dimenzije akumulatora

Duljina	Širina	Visina
175 mm	166 mm	125 mm

#### Vađenje akumulatora

- Skinite poklopac pretinca akumulatora.
- Odvijte vijak te skinite poklopac akumulatora.
- Odvojite kabel od minus pola akumulatora.
- Odvojite stezaljku s plus pola (+).
- Uklonite bateriju.
- Prazan akumulator zbrinite u otpad sukladno zakonskim odredbama.

## Stavljanje u pogon

### Podešavanje potisne ručice

#### Slika 3, vidi ovaj

- Otpustite obje zvjezdaste ručice.
- Potisnu ručicu povucite prema natrag i zakrenite u željeni položaj.
- Pritisnite potisnu ručicu prema naprijed i uglavite.
- Zategnite zvjezdaste ručice.

## U radu

### Biranje programa

#### Slika 4, vidi ovaj

- 1 OFF – stroj je isključen.
- 2 Metenje.
- 3 Metenje s usisavanjem (samo izvedba Adv.).

### Metenje

#### ⚠ OPREZ

Nemojte skupljati vrpce za pakiranje, žice i slično, jer mogu oštetiti mehanizam za metenje.

Pogonski remen bočne metle može ispasti. Bočnu metlu zakrećite uvis samo ako je stroj isključen.

#### NAPOMENA

Za postizanje optimalnog rezultata čišćenja brzinu kretanja treba prilagoditi uvjetima rada.

#### NAPOMENA

Tijekom rada je potrebno redovito prazniti spremnik nakupljene prljavštine.

#### NAPOMENA

Pri čišćenju bočnih rubova dodatno treba spustiti i bočnu metlu.

- Već prema potrebi bočnu metlu treba spustiti ili podići.

#### NAPOMENA

Prašina koju uskovitla bočna metla se ne usisava. Bočnu metlu koristite samo za metenje rubova.

- Programski prekidač postavite na metenje ili metenje s usisavanjem.

	KM 70/30 C Bp KM 70/30 C Bp Pack	KM 70/30 C Bp Adv. KM 70/30 C Bp Pack Adv.
Suho tlo	Metenje	Metenje s usisavanjem
Mokro tlo	Metenje	Metenje

- Stroj vozite po površini koju treba očistiti.

### Mijenjanje tlaka nalijeganja četki

#### Slika 5, vidi ovaj

- Polugu za podešavanje tlaka nalijeganja valjka za metenje podignite, podesite i spustite.
- + Povećanje tlaka nalijeganja.
- Smanjenje tlaka nalijeganja.

- Tlak nalijeganja bočne metle se podešava okretanjem odgovarajuće ručice.
- + Povećanje tlaka nalijeganja.
- Smanjenje tlaka nalijeganja.

#### NAPOMENA

Previsok tlak nalijeganja ima za posljedicu povećanu potrošnju energije, a time i kraće trajanje primjene.

#### Skupljanje grube prljavštine

#### Slika 6, vidi ovaj

- Potisnu ručicu neznatno pritisnite na dolje kako bi se podigla prednja strana stroja.
- Prevezite stroj s podignutim prednjim dijelom preko grube prljavštine.
- Ponovo spustite stroj.

### Pokazivač napunjenosti akumulatora

Napunjenost akumulatora se tijekom rada prikazuje na pokazivaču:

	puno	svijetli zeleno
	30% preostalog kapaciteta	svijetli žuto
	10% preostalog kapaciteta	treperi crveno
	zaštita od potpunog pražnjenja, stroj se isključuje	svijetli crveno

### Pražnjenje nakupljene prljavštine

#### ⚠ UPOZORENJE

Opasnost od ozljeda rotirajućim valjkom za metenje.

- Prije vađenja spremnika nakupljene prljavštine obavezno okrenite sklopku za izbor programa na "OFF" i pričekajte da se valjak za metenje zaustavi.

#### NAPOMENA

Podizanje prašine. Isprašivanje filtra i pražnjenje spremnika nakupljene prljavštine treba ako je moguće obavljati na otvorenom.

- Programski prekidač okrenite na "OFF".
- Samo izvedba Adv.: Više puta povucite i pustite ručku za isprašivanje filtra.
- Samo izvedba Adv.: Dio za usisavanje prašine zakrenite uvis.
- Spremnik nakupljene prljavštine izvucite iz stroja prema gore držeći ga za ručku.

#### Slika 7, vidi ovaj

- Nakupljenu prljavštinu zbrinite u skladu s lokalnim propisima.

## Stavljanje uređaja van pogona

Ako se stroj za metenje ne koristi duže vrijeme, molimo Vas da uzmete u obzir sljedeće:

- Stroj za metenje postavite na ravnu podlogu.
- Polugu za podešavanje tlaka nalijeganja valjka za metenje postavite do kraja na „–“ (skroz prema natrag).
- Osigurajte ga od samopokretanja.
- Očistite ga iznutra i izvana.
- Stroj odložite na zaštićenom i suhom mjestu.

- Odvojite akumulator.
- Napunite akumulator i dopunjavajte ga otprilike svaka 2 mjeseca.

## Transport

#### OPREZ

Opasnost od ozljeda i oštećenja! Prilikom transporta pazite na težinu uređaja.

- Programski prekidač okrenite na "OFF".
- Radi pretovara stroj podignite držeći ga za rukohvate.
- Podložite mu klinove pod kotače.
- Osigurajte ga zateznim remenjem ili užadima.
- Prilikom transporta vozilima osigurajte uređaj od klizanja i naginjanja sukladno odgovarajućim mjerodavnim propisima.

## Skladištenje

#### OPREZ

Opasnost od ozljeda i oštećenja! Pri skladištenju imajte u vidu težinu uređaja.

Ovaj se uređaj smije skladištiti samo u zatvorenim prostorijama.

## Njega i održavanje

#### ⚠ OPASNOST

Opasnost od ozljeda!

- Prije svih radova na uređaju, okrenite programski prekidač na „OFF“ i odvojite kabel s minus pola akumulatora.

Opasnost od kratkog spoja!

- Uređaj se ne smije čistiti mlazom vode.

#### ⚠ OPREZ

- Nemojte koristiti nagrizajuća niti abrazivna sredstva za čišćenje.

### Čišćenje stroja iznutra

#### ⚠ UPOZORENJE

Opasnost od ozljeda!

- Nosite masku za zaštitu od prašine i zaštitne naočale.
- Ispušite ga komprimiranim zrakom.
- Stroj prebrišite vlažnom krpom natopljenom u otopinu blagog sredstva za pranje.

### Čišćenje stroja izvana

- Stroj prebrišite vlažnom krpom natopljenom u otopinu blagog sredstva za pranje.

### Intervali održavanja

#### Svakodnevno održavanje:

- Provjerite pohabanost valjka za metenje i bočnih metli te da u njima nema upletenih vrpca.
- Provjerite ispravnost svih komandnih elemenata.

#### Tjedno održavanje:

- Oba pjenasta filtra operite u tekućoj vodi.
- Samo izvedba Adv.: Provjerite plosnati naborani filter.
- Provjerite pokretljivost svih pokretnih dijelova.
- Provjerite pohabanost brtvenih letvica u području metenja.

#### Polugodišnje održavanje:

- Provjerite zategnutost, pohabanost i ispravnost pogonskog remenja.

### Održavanje u slučaju pohabanosti:

- Zamijenite brtvene letvice.
- Zamijenite valjak za metenje.
- Zamijenite bočne metle.

Za opis vidi poglavlje "Radovi na održavanju".

### Radovi na održavanju

#### NAPOMENA

Sve radove na servisiranju i održavanju, u slučaju da sam vlasnik održava uređaj, mora obavljati kvalificirana stručna osoba. Po potrebi se ti radovi u svako doba mogu prepustiti stručnom prodavaču Kärcher proizvoda.

- Stroj za metenje postavite na ravnu podlogu.
- Programski prekidač okrenite na "OFF".

#### Zamjena bočne metle

- Odvijte 3 pričvrtna vijka.
- Zamijenite bočnu metlu i ponovo pričvrstite.

#### Zamjena valjka za metenje

Zamjena je neophodna ukoliko uslijed habanja čekinja rezultat čišćenja biva primjetno lošiji, a mijenjanje tlaka nalijeganja valjka za metenje uz pomoć poluge više nije moguće.

- Izvadite spremnik nakupljene prljavštine.

#### Slika 8, vidi ovoj

- Polugu za podešavanje tlaka nalijeganja valjka za metenje povucite unatrag do kraja.

- Odvijte po 3 vijka na obje strane valjka za metenje.
- Razvucite i izvadite polovice valjka.
- Na vratilo valjka za metenje postavite nove polovice valjka. Pritom pazite na ispravan dosjed prihvatnih zatika.
- Umetnite i zategnite vijke.

#### Zamjena brtvene letvice

- Odvijte vijke kao što je prikazano na odgovarajućoj slici.
- Skinite brtvenu letvicu te je zamijenite novom.
- Ponovo umetnite i zategnite vijke.

**Prednja brtvena letvica** (na spremniku nakupljene prljavštine)

**Slika 9, vidi ovoj**

#### Stražnja brtvena letvica

**Slika 10, vidi ovoj**

#### Bočne brtvene letvice

**Slika 11, vidi ovoj**

#### Zamjena plosnatog naboranog filtra (samo izvedba Adv.)

- Više puta povucite i pustite ručku za isprašivanje filtra.
- Dio za usisavanje prašine zakrenite uvis.

#### Slika 12, vidi ovoj

- Plosnati naborani filter podignite i izvadite te postavite novi.

#### Čišćenje pjenastih filtara

- Izvucite oba pjenasta filtra.

- Operite ih u tekućoj vodi i ostavite da se osuše.
- Ugurajte pjenaste filtre u kućište. Pazite da pjenasti filtri sa svih strana zabrtvjenom naliježu.

### Poseban pribor

#### Mekani valjak za metenje

Kataloški br. 6.903-995.0

Za finu prašinu na svim (vodootpornim) površinama u vanjskim i unutarnjim prostorima

#### Tvrđi valjak za metenje

Kataloški br. 6.903-999.0

Za uklanjanje tvrdokorne prljavštine u vanjskim prostorima

#### Antistatički valjak za metenje

Kataloški br. 6.907-023.0

Za elektrostatički osjetljive površine poput sagova ili umjetne trave

## Smetnje

### ⚠ OPASNOST

Opasnost od ozljeda!

- Prije svih radova na uređaju, okrenite programski prekidač na „OFF“ i odvojite kabel s minus pola akumulatora.

Smetnja	Otklanjanje
Uređaj se ne može pokrenuti	Provjerite i po potrebi zamijenite osigurač * Provjerite i po potrebi napunite akumulatore
Stroj ne mete kako treba	Provjerite pohabanost valjka za metenje i bočnih metli te ih po potrebi zamijenite Provjerite pohabanost brtvenih letvica, po potrebi ih zamijenite.
Stroj diže prašinu	Ispraznite spremnik nakupljene prljavštine Provjerite, očistite ili zamijenite filter za prašinu (samo izvedba Adv.) Provjerite pohabanost brtvenih letvica, po potrebi ih zamijenite.
Loše metenje po rubovima	Zamijenite bočnu metlu Provjerite pohabanost brtvenih letvica, po potrebi ih zamijenite.
Nedostatan učinak usisavanja (samo izvedba Adv.)	Provjerite brtvilo filtarske kutije Provjerite brtvilo dijela za usisavanje prašine
Valjak za metenje se ne vrti	Odstranite vrpce ili petlje s valjka za metenje Smanjenje razine metenja: Polugu za podešavanje tlaka nalijeganja valjka za metenje pomaknite u smjeru “-“.



## Tehnički podaci

		KM 70/30 C Bp Pack	KM 70/30 C Bp Adv	KM 70/30 C Bp Pack Adv
Duljina x širina x visina	mm	1200 x 770 x 1050	1200 x 770 x 1050	1200 x 770 x 1050
Promjer valjka za metenje	mm	240	240	240
Promjer bočnih metli	mm	320	320	320
Maks. površinski učinak	m <sup>2</sup> /h	2800	2800	2800
Radna širina bez/s bočnim metlama	mm	480 / 700	480 / 700	480 / 700
Zapremnina spremnika nakupljene prljavštine	l (kg)	30 (42)	30 (42)	30 (42)
Potrošnja energije pogona četki	W	150	150	150
Potrošnja energije dijela za usisavanje prašine	W	–	45	45
<b>Akumulator (samo izvedba Pack)</b>				
Napon	V	12	12	12
Kapacitet	Ah	22, 26 *	---	22, 26 *
Trajanje punjenja potpuno ispražnjenog akumulatora	h	12	---	12
Trajanje rada nakon višekratnog punjenja	h	ca. 3,5	---	ca. 2,5
Zaštita	IP	X3	---	X3
<b>Punjač (samo izvedba Pack)</b>				
Napon el. mreže	V~	230	---	230
<b>Dio za usisavanje prašine</b>				
Površina filtra za finu prašinu	m <sup>2</sup>	---	0,61	0,61
Kategorija primjene filtra za prašinu neškodljivu po zdravlje	–	---	U	U
Nazivni podtlak usisnog sustava	kPa	---	0,7	0,7
Nazivni volumni protok usisnog sustava	l/s	---	43	43
<b>Okolni uvjeti</b>				
Temperatura	°C	0 bis +45	0 bis +45	0 bis +45
Vlažnost zraka, bez stvaranja kondenzata	%	40 - 90	40 - 90	40 - 90
Dopuštena ukupna težina	kg	56	58	58
Neto težina (transportna težina)	kg	45 / 47 **	38 / 42 **	48 / 51 **
<b>Utvrđene vrijednosti prema EN 60335-2-72</b>				
Ukupna vrijednost oscilacija na rukama	m/s <sup>2</sup>	<2,5	<2,5	<2,5
Nepouzdanost K	m/s <sup>2</sup>	0,2	0,2	0,2
Razina zvučnog tlaka L <sub>pA</sub>	dB(A)	59	59	59
Nepouzdanost K <sub>pA</sub>	dB(A)	2	2	2
Razina zvučne snage L <sub>WA</sub> + nepouzdanost K <sub>WA</sub>	dB(A)	75	75	75
* ovisno o tipu baterije ** s pakiranjem				

### EU izjava o usklađenosti

Izjavljujemo da navedeni uređaj u svojoj zamisli i konstrukciji te kod nas korištenoj izvedbi odgovara osnovnim sigurnosnim i zdravstvenim zahtjevima u skladu s niže navedenim direktivama Europske Zajednice. Ova izjava gubi valjanost u slučaju izmjene stroja koja nisu ugovorene s nama.

**Proizvod:** Stroj za metenje

**Tip:** 1.517-xxx

**Odgovarajuće smjernice EU:**

2006/42/EZ (+2009/127/EZ)

2014/30/EU

2000/14/EZ

**Primijenjene usklađene norme:**

EN 60335-1

EN 60335-2-29

EN 60335-2-72

EN 62233: 2008

EN 55012: 2007 + A1: 2009

EN 55014-1:2006 + A2:2011

EN 55014-2: 1997 + A2: 2008

EN 61000-3-2: 2014

EN 61000-3-3: 2013

EN 61000-6-2: 2005

**Primijenjeni postupak ocjenjivanja suglasja:**

2000/14/EZ: privitak V

**Razina jačine zvuka dB(A)**

Izmjerena: 73

Zajamčena: 75

Potpisnici rade po nalogu i s ovlaštenjem posloводства.

  
H. Jenner

Chairman of the Board of Management

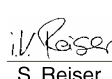
  
S. Reiser

Director Regulatory Affairs & Certification

Opunomoćeni za izradu dokumentacije:  
S. Reiser

Alfred Kärcher SE & Co. KG  
Alfred-Kärcher-Str. 28 - 40  
71364 Winnenden (Germany)  
Tel.: +49 7195 14-0  
Faks: +49 7195 14-2212

Winnenden, 2018/07/20



Pre prve upotrebe Vašeg uređaja pročitajte ove originalno uputstvo za rad, postupajte prema njemu i sačuvajte ga za kasniju upotrebu ili za sledećeg vlasnika.

Pre prvog puštanja u rad obavezno pročitajte sigurnosne napomene!

## Pregled sadržaja

Pregled sadržaja . . . . .	SR	1
Opšte napomene . . . . .	SR	1
Namensko korišćenje . . . . .	SR	1
Sigurnosne napomene . . . . .	SR	1
Komandni i funkcioni elementi . . . . .	SR	2
Pre upotrebe . . . . .	SR	2
Stavljanje u pogon . . . . .	SR	3
Rad . . . . .	SR	3
Stavljanje uređaja van pogona . . . . .	SR	3
Transport . . . . .	SR	3
Skladištenje . . . . .	SR	3
Nega i održavanje . . . . .	SR	3
Poseban pribor . . . . .	SR	4
Smetnje . . . . .	SR	4
Tehnički podaci . . . . .	SR	5
Izjava o usklađenosti sa propisima EU . . . . .	SR	5

## Opšte napomene

Ukoliko prilikom raspakovavanja ustanovite štetu nastalu tokom transporta, o tome obavestite svog prodavca.

- Natpisi na uređaju pružaju važne napomene za bezopasan rad.
- Osim ovih napomena u uputstvu za rad moraju se uvažavati i opšte sigurnosne napomene kao i zakonski propisi o zaštiti na radu.

### Zaštita životne sredine



Ambalaža se može ponovo preraditi. Molimo Vas da ambalažu ne bacate u kućne otpatke nego da je dostavite na odgovarajuća mesta za ponovnu preradu.



Stari uređaji sadrže vredne materijale koji se mogu reciklirati i treba ih dostaviti za ponovnu preradu.

Primarne i punjive baterije sadrže materije koje ne smeju dospeti u čovekovu okolinu. Stoga Vas molimo da stare uređaje, primarne i punjive baterije odstranjujete putem odgovarajućih sabirnih sistema.

### Napomene o sastojcima (REACH)

Aktuelne informacije o sastojcima možete pronaći na stranici:

[www.kaercher.com/REACH](http://www.kaercher.com/REACH)

### Garancija

U svakoj zemlji važe garantni uslovi koje je izdala naša nadležna distributivna organizacija. Eventualne smetnje na uređaju za vreme trajanja garancije uklanjamo besplatno, ukoliko je uzrok greška u materijalu ili proizvodnji. U slučaju koji podleže garanciji obratite se sa potvrdom o kupovini Vašem prodavcu ili najbližoj ovlašćenoj servisnoj službi.

### Pribor i rezervni delovi

#### ⚠ OPASNOST

U cilju sprečavanja opasnosti, popravke i ugradnju rezervnih delova sme izvoditi samo ovlašćena servisna služba.

- Sme se koristiti samo onaj pribor i oni rezervni delovi koje dozvoljava proizvođač. Originalan pribor i originalni rezervni delovi garantuju za to da uređaj može raditi sigurno i bez smetnji.
- Informacije o priboru i rezervnim delovima možete pronaći na [www.kaercher.com](http://www.kaercher.com).

### Simboli u uputstvu za rad

#### ⚠ OPASNOST

Ukazuje na neposredno preteću opasnost koja dovodi do teških telesnih povreda ili smrti.

#### ⚠ UPOZORENJE

Ukazuje na eventualno opasnu situaciju koja može dovesti do teških telesnih povreda ili smrti.

#### ⚠ OPREZ

Ukazuje na eventualno opasnu situaciju koja može dovesti do lakših telesnih povreda ili izazvati materijalnu štetu.

## Namensko korišćenje

Ovaj uređaj za metenje koristite isključivo u skladu sa navodima iz ovog uputstva za rad.

- Ovaj uređaj za metenje je namenjen metenju zaprljanih unutrašnjih i spoljašnjih površina.
- Nenamenskom se smatra svaka upotreba izvan ovih okvira. Proizvođač ne preuzima odgovornost za tako nastale štete; rizik snosi jedino korisnik.
- Uređaj je prikladan samo za podloge navedene u radnom uputstvu.

### Predvidiva pogrešna upotreba

- Ni u kom slučaju se ne smeju skupljati/ usisavati eksplozivne tečnosti, zapaljivi gasovi kao ni nerazređene kiseline niti rastvarači! U to spadaju benzin, razeđivači za boje ili lož ulje, jer se njihovim kovitlanjem i mešanjem s usisnim vazduhom mogu formirati eksplozivna isparenja ili eksplozivne smese, osim toga aceton, nerazređene kiseline i rastvarači, budući da nagrizaju materijale koji se koriste u uređaju.
- Nikada nemojte usisavati ili sakupljati reaktivnu metalnu prašinu (od npr. aluminijuma, magnezijuma, cinka), jer ona u spoju sa jako alkalnim i kiselim sredstvima za čišćenje formira eksplozivne gasove.
- Nemojte skupljati/ usisavati zapaljene ili užarene predmete.
- Uređaj nije podesan za sakupljanje tečnosti.
- Nemojte se pri radu uređaja zadržavati u području opasnosti. Zabranjen je rad u prostorijama u kojima pretila opasnost od eksplozija.
- Uređaj ne sme da se koristi za guranje/ vučenje ili prevoženje bilo kakvih predmeta.

### Prikladne podloge

- Asfalt
- Podovi industrijskih postrojenja
- Estrih
- Beton

- Popločane površine

## Sigurnosne napomene

- Ovaj uređaj nije predviđen da njime rukuju osobe (uključujući i decu) sa smanjenim fizičkim, senzornim ili mentalnim mogućnostima opažanja ili s ograničenim iskustvom i znanjem, osim ukoliko ih lice koje je za njih odgovorno ne nadgleda ili upućuje u rad sa uređajem. Deca se moraju nadgledati kako bi se sprečilo da se igraju s uređajem.
- Rukovaoc mora da upotrebljava uređaj u skladu sa njegovom namenom. Mora voditi računa o lokalnim uslovima, a pri radu uređajem mora se paziti na druge osobe, posebno decu.
- Pre uporabe proverite da li je uređaj sa svojim radnim komponentama u ispravnom stanju i siguran za rad. Ako stanje nije besprekorno, ne sme se upotrebljavati.
- Na uređaju se ne smeju vršiti nikakve izmene.
- U osnovi važi: Lako eksplozivne materije moraju da se drže podalje od uređaja (opasnost od eksplozije/ požara).

#### ⚠ OPASNOST

Opasnost od povreda. Pre svih zahvata na uređaju prekidač za izbor programa okrenite na "OFF" i izvucite strujni utikač.

#### ⚠ UPOZORENJE

Opasnost od ugnječenja i posekotina na remenju, bočnim metlama, posudama, potisnim ručkama.

#### ⚠ OPREZ

Za uklanjanje stakla, metala i drugih materijala oštih ivica iz posude za prljavštinu nosite čvrste zaštitne rukavice.

### Uređaji sa baterijskim pogonom

#### SAVET

Pravo na garantne usluge postoji samo ukoliko se koriste akumulatori i punjači koje preporučuje preduzeće Kärcher.

- Obavezno se u vezi ovoga pridržavajte radnog uputstva proizvođača akumulatora i punjača. Obratite pažnju na preporuke zakonodavca o radu sa akumulatorima.
- Akumulatore nikada nemojte ostaviti da leže ispražnjeni, već ih što pre moguće ponovo napunite.
- Radi sprečavanja struja greške akumulatori uvek moraju da budu čisti i suvi. Štitite ih od zaprljanja, npr. metalnom prašinom.
- Ne stavlajte na akumulator nikakav alat niti slične predmete. Opasnost od kratkog spoja i eksplozije.
- Ni u kom slučaju nemojte raditi sa otvorenim plamenom, stvarati varnice niti pušiti u blizini akumulatora ili u prostoriji u kojoj se akumulator puni. Opasnost od eksplozije.
- Stare akumulatore treba ukloniti u otpad u skladu sa direktivom EZ 91/157 EEZ na ekološki primeren način.

## Komandni i funkcioni elementi

### Slika 1, vidi omot

- 1 Valjak za metenje
  - 2 Penasti filter
  - 3 Pljosnati naborani filter \*\*
  - 4 Ventilator dela za usisavanje prašine \*\*
  - 5 Zaptivka dela za usisavanje prašine \*\*
  - 6 Ručka za nošenje
  - 7 Posuda za nakupljenu prljavštinu
  - 8 Ručka za protresanje filtera \*\*
  - 9 Ručica za podešavanje pritiska naleganja bočne metle
  - 10 Deo za usisavanje prašine \*\*
  - 11 Programski prekidač
  - 12 Potisna ručica
  - 13 Strujni kabl sa utikačem \*
  - 14 Utičnica za punjenje \*\*\*
  - 15 Poklopac akumulatora
  - 16 Rezervni osigurač
  - 17 Osigurač
  - 18 Prikaz smetnje akumulatora
  - 19 Prikaz napunjenosti akumulatora
  - 20 Poluga za podešavanje pritiska naleganja valjka za metenje
  - 21 Prihvatni držač strujnog kabla / odeljak akumulatora
  - 22 Zvezdasta ručica za pričvršćenje potisne ručice
- \* samo kod varijante Bp Pack  
 \*\* samo kod varijante Adv.  
 \*\*\* ne kod varijante Bp Pack

## Pre upotrebe

### Raspakovavanje

- Otvorite karton sa strane i izvucite uređaj.  
 Ukoliko prilikom raspakovavanja ustanovite štetu nastalu tokom transporta, o tome obavestite svog prodavca.

### Montaža

### Slika 2, vidi omot

- Bočnu metlu pričvrstite uz pomoć 3 priložena zavrtnja.

### Akumulatori

### Sigurnosne napomene za rad akumulatora

Pri radu sa akumulatorima obavezno obratite pažnju na sledeća upozorenja:

	Uzmite u obzir instrukcije na akumulatoru, u uputstvu za upotrebu i u uputstvu za rad vozila!
	Nosite zaštitne naočare!
	Kiseline i akumulatore držite van domašaja dece!
	Opasnost od eksplozije!

	Zabranjeni su vatra, varničenje, otvoren plamen i pušenje!
	Opasnost od povreda kiselinom!
	Prva pomoć!
	Upozorenje!
	Odlaganje u otpad!
	Akumulator se ne sme baciti u kantu za smeće!

Pri radu sa akumulatorima obavezno obratite pažnju na sledeća upozorenja:

### ⚠ OPASNOST

Opasnost od eksplozije! Ne stavljajte alat niti bilo šta slično na akumulator t.j. na polove i spojeve ćelija.  
 Opasnost od povreda! Rane nikad ne dovodite u kontakt sa olovom. Nakon radova sa akumulatorom uvek operite ruke.

### Ugradnja i priključivanje akumulatora

- Skinite poklopac odeljka akumulatora.  
 → Odvijte zavrtnaj pa skinite poklopac akumulatora.  
 → Akumulator postavite u držač akumulatora.

### ⚠ UPOZORENJE

- Pazite na pravilno spajanje polova.  
 Spojite priložen priključni kabl.  
 → Stezaljku (crveni kabl) priključite na plus pol (+).  
 → Drugu stezaljku priključite na minus pol (-).  
 → Postavite poklopac akumulatora i pričvrstite zavrtnjima.  
 → Postavite i uglavite poklopac odeljka akumulatora.

### SAVET

Prilikom vađenja akumulatora najpre odvojite kabl sa minus pola.  
 Proverite da li su polovi i stezaljke akumulatora dovoljno zaštićeni mazivom.

### ⚠ UPOZORENJE

Pre puštanja uređaja u rad napunite akumulatore.

### Punjenje akumulatora

#### ⚠ OPASNOST

Opasnost od strujnog udara. Obratite pažnju na električne vodove i sigurnosne mere – pogledajte poglavlje „Punjač“. Punjač koristite samo u suvim i dovoljno provetrenim prostorijama!

### SAVET

Vreme punjenja prazne baterije iznosi oko 12 sati.

#### ⚠ OPASNOST

Opasnost od povreda! Pridržavajte se propisa o sigurnosti pri radu sa

akumulatorom. Pridržavajte se uputstva za upotrebu koje je izdao proizvođač punjača.

### (1) Postupak punjenja varijante Bp Pack

#### ⚠ OPASNOST

Opasnost od povreda!

- Punjač sme da se koristi samo ako strujni kabl nije oštećen. Oštećen strujni kabl mora bez odlaganja da se zameni i to od strane proizvođača, njegove servisne službe ili nekog drugog kvalifikovanog lica.

### SAVET

Uređaj je serijski opremljen akumulatorom koji ne zahteva nikakvo održavanje.

- Strujni utikač punjača utaknite u utičnicu.

### SAVET

Punjač ima elektronsku regulaciju tako da samostalno završava postupak punjenja. Tokom punjenja se sve funkcije uređaja automatski prekidaju.

Prikaz napunjenosti akumulatora ukazuje na napredovanje punjenja ako je strujni utikač utaknut:

	Akumulator se puni	svetli žuto
	Akumulator je napunjen	svetli zeleno
	Punjač je neispravan	svetli crveno
	Akumulator je pogrešno spojen ili nije priključen	treperi usporeno crveno
	Akumulator u kvaru	treperi ubrzano crveno

### (2) Postupak punjenja varijante Bp

- Kabl punjača utaknite u utičnicu za punjenje na uređaju za metenje.  
 → Strujni utikač punjača utaknite u utičnicu pa uključite punjač.

### Nakon punjenja

#### Varijanta Bp Pack:

- Izvucite i odložite strujni kabl:  
 – Utaknite utikač u poklopac uređaja ili  
 – Otvorite poklopac odeljka akumulatora, odložite kabl sa utikačem pored akumulatora pa zatim postavite i uglavite poklopac odeljka akumulatora.

#### Varijanta Bp:

- Isključite punjač i odvojite sa električne mreže.  
 → Odvojite kabl punjača sa uređaja.  
 → Zatvorite poklopac odeljka akumulatora.

### Maksimalne dimenzije akumulatora

Dužina	Širina	Visina
175 mm	166 mm	125 mm

### Vađenje akumulatora

- Skinite poklopac odeljka akumulatora.  
 → Odvijte zavrtnaj pa skinite poklopac akumulatora.  
 → Odvojite kabl od minus pola akumulatora.  
 → Odvojite stezaljku sa plus pola (+).

- Izvadite bateriju.
- Prazan akumulator odložite u otpad u skladu sa važećim odredbama.

## Stavljanje u pogon

### Podešavanje potisne ručice

#### Slika 3, vidi omot

- Otpustite obe zvezdaste ručice.
- Potisnu ručicu povucite unazad i okrenite u željeni položaj.
- Pritisnite potisnu ručicu prema napred i uglavite.
- Zategnite zvezdaste ručice.

## Rad

### Biranje programa

#### Slika 4, vidi omot

- 1 OFF – uređaj je isključen.
- 2 Metenje.
- 3 Metenje sa usisavanjem (samo varijanta Adv.).

### Metenje

#### ⚠ OPREZ

Nemojte skupljati trake za pakovanje, žice i slično, jer mogu oštetiti mehanizam za metenje.

Pogonski remen bočne metle može da ispadne. Bočnu metlu okrećite uvis samo ako je uređaj isključen.

#### SAVET

Za postizanje optimalnog rezultata čišćenja brzinu kretanja treba prilagoditi uslovima rada.

#### SAVET

Tokom rada je potrebno redovno prazniti posudu za nakupljenu prljavštinu.

#### SAVET

Pri čišćenju bočnih ivica dodatno treba spustiti i bočnu metlu.

- Već prema potrebi bočnu metlu treba spustiti ili podići.

#### SAVET

Prašina koju uskovitla bočna metla se ne usisava. Bočnu metlu koristite samo za metenje ivica.

- Programski prekidač postavite na metenje ili metenje sa usisavanjem.

	KM 70/30 C Bp KM 70/30 C Bp Pack	KM 70/30 C Bp Adv. KM 70/30 C Bp Pack Adv.
Suvo tlo	Metenje	Metenje sa usisavanjem
Mokro tlo	Metenje	Metenje

- Uređaj vozite po površini koju treba očistiti.

### Menjanje pritiska naleganja četki

#### Slika 5, vidi omot

- Polugu za podešavanje pritiska naleganja valjka za metenje podignite, podesite i spustite.

- + Povećanje pritiska naleganja.
- Smanjenje pritiska naleganja.
- Pritisak naleganja bočne metle se podešava okretanjem odgovarajuće ručice.
- + Povećanje pritiska naleganja.
- Smanjenje pritiska naleganja.

#### SAVET

Previsok pritisak naleganja ima za posledicu povećanu potrošnju energije, a time i kraće trajanje primene.

### Skupljanje grube prljavštine

#### Slika 6, vidi omot

- Potisnu ručicu neznatno pritisnite na dole kako bi se podigla prednja strana uređaja.
- Prevezite uređaj sa podignutim prednjim delom preko grube prljavštine.
- Ponovo spustite uređaj.

### Prikaz napunjenosti akumulatora

Napunjenost akumulatora se tokom rada prikazuje na sledeći način:

	puno	svetli zeleno
	30% preostalog kapaciteta	svetli žuto
	10% preostalog kapaciteta	treperi crveno
	zaštita od potpunog pražnjenja, uređaj se isključuje	svetli crveno

### Pražnjenje nakupljene prljavštine

#### ⚠ UPOZORENJE

Opasnost od povreda rotirajućim valjkom za metenje.

- Pre vađenja posude za nakupljenu prljavštinu obavezno okrenite prekidač za izbor programa na "OFF" i sačekajte da se valjak za metenje zaustavi.

#### SAVET

Podizanje prašine. Isprašivanje filtera i pražnjenje posude za nakupljenu prljavštinu treba po mogućstvu obavljati na otvorenom.

- Programski prekidač okrenite na "OFF".
- Samo varijanta Adv.: Više puta povucite i pustite ručku za isprašivanje filtera.
- Samo varijanta Adv.: Deo za usisavanje prašine okrenite uvis.
- Posudu za nakupljenu prljavštinu izvucite iz uređaja prema gore držeći je za ručku.

#### Slika 7, vidi omot

- Nakupljenu prljavštinu bacite u otpad u skladu sa lokalnim propisima.

## Stavljanje uređaja van pogona

Ako se uređaj za metenje ne koristi duže vreme, molimo Vas da uzmete u obzir sledeće:

- Uređaj za metenje postavite na ravnu podlogu.
- Polugu za pritisak naleganja valjka za metenje postavite potpuno u „–“ (potpuno unazad).
- Osigurajte ga od samopokretanja.

- Očistite ga iznutra i spolja.
- Uređaj odložite na zaštićenom i suvom mestu.
- Odvojite akumulator.
- Napunite akumulator i dopunjavajte ga otprilike svaka 2 meseca.

## Transport

#### OPREZ

Opasnost od povreda i oštećenja! Prilikom transporta pazite na težinu uređaja.

- Programski prekidač okrenite na "OFF".
- Radi pretovara uređaj podignite držeći ga za ručke za nošenje.
- Podložite mu klinove pod točkove.
- Osigurajte ga zateznim remenjem ili užadima.
- Prilikom transporta vozilima osigurajte uređaj od klizanja i nakretanja u skladu sa odgovarajućim važećim propisima.

## Skladištenje

#### OPREZ

Opasnost od povreda i oštećenja! Pri skladištenju imajte u vidu težinu uređaja. Ovaj uređaj se sme skladištiti samo u zatvorenim prostorijama.

## Nega i održavanje

#### ⚠ OPASNOST

Opasnost od povreda!

- Pre svih radova na uređaju programski prekidač okrenite na „OFF“ i odvojite kabl sa minus pola akumulatora.

Opasnost od kratkog spoja!

- Uređaj ne sme da se čisti mlazom vode.

#### ⚠ OPREZ

- Nemojte koristiti nagrizajuća niti abrazivna sredstva za čišćenje.

### Čišćenje uređaja iznutra

#### ⚠ UPOZORENJE

Opasnost od povreda!

- Nosite masku za zaštitu od prašine i zaštitne naočare.
- Izduvajte ga komprimovanim vazduhom.
- Uređaj prebrišite vlažnom krpom natopljenom u rastvor blagog sredstva za pranje.

### Spoljašnje čišćenje uređaja

- Uređaj prebrišite vlažnom krpom natopljenom u rastvor blagog sredstva za pranje.

### Intervali održavanja

#### Svakodnevno održavanje:

- Proverite pohabanost valjka za metenje i bočnih metli i da u njima nema upletenih traka.
- Proverite ispravnost svih komandnih elemenata.

#### Sedmično održavanje:

- Oba penasta filtera operite u tekućoj vodi.
- Samo varijanta Adv.: Proverite pljosnati naborani filter.
- Proverite pokretljivost svih pokretnih delova.
- Proverite pohabanost zaptivnih letvica u području metenja.

### Polugodišnje održavanje:

- Proverite zategnutost, pohabanost i ispravnost pogonskog remenja.

### Održavanje u slučaju pohabanosti:

- Zamenite zaptivne letvice.
- Zamenite valjak za metenje.
- Zamenite bočne metle.

Za opis vidi poglavlje "Radovi na održavanju".

### Radovi na održavanju

#### SAVET

Sve radove na servisiranju i održavanju, u slučaju da vlasnik samostalno održava uređaj, mora obavljati kvalifikovano stručno lice. Po potrebi se ti radovi u svako doba mogu prepustiti stručnom prodavcu Kärcher proizvoda.

- Uređaj za metenje postavite na ravnu podlogu.
- Programski prekidač okrenite na "OFF".

#### Zamena bočne metle

- Odvijte 3 pričvrсна zavrtnja.
- Zamenite bočnu metlu i ponovo pričvrstite.

#### Zamena valjka za metenje

Zamena je neophodna ukoliko usled habanja čekinja rezultat čišćenja biva приметно lošiji, a menjanje pritiska naleganja valjka za metenje uz pomoć poluge više nije moguće.

- Izvadite posudu za nakupljenu prljavštinu.

#### Slika 8, vidi omot

- Polugu za podešavanje pritiska naleganja valjka za metenje povucite unazad do kraja.

- Odvijte po 3 zavrtnja na obe strane valjka za metenje.
- Razvucite i izvadite polovine valjka.
- Na vratilo valjka za metenje postavite nove polovine valjka. Pritom pazite na ispravan položaj prihvatnih klinčića.
- Umetnite i zategnite zavrtnje.

#### Zamena zaptivne letvice

- Odvijte zavrtnje kao što je prikazano na odgovarajućoj slici.
- Skinite zaptivnu letvicu pa je zamenite novom.
- Ponovo umetnite i zategnite zavrtnje.

**Prednja zaptivna letvica** (na posudi za nakupljenu prljavštinu)

**Slika 9, vidi omot**

#### Zadnja zaptivna letvica

**Slika 10, vidi omot**

#### Bočne zaptivne letvice

**Slika 11, vidi omot**

#### Zamena pljosnatog naboranog filtera (samo varijanta Adv.)

- Više puta povucite i pustite ručku za isprašivanje filtera.
- Deo za usisavanje prašine okrenite uvis.

#### Slika 12, vidi omot

- Pljosnati naborani filter podignite i izvadite pa postavite novi.

#### Čišćenje penastih filtera

- Izvucite oba penasta filtera.
- Operite ih u tekućoj vodi i ostavite da se osuše.

- Ugurajte penaste filtere u kućište. Pazite da penasti filteri sa svih strana zaptiveno naležu.

### Poseban pribor

#### Mekani valjak za metenje

Kataloški br. 6.903-995.0

Za finu prašinu na svim (vodootpornim) površinama u unutrašnjim i spoljašnjim prostorima

#### Tvrđi valjak za metenje

Kataloški br. 6.903-999.0

Za uklanjanje tvrdokorne prljavštine u spoljašnjim prostorima

#### Antistatični valjak za metenje

Kataloški br. 6.907-023.0

Za elektrostatički osetljive površine kao što su tepisi ili veštačka trava

## Smetnje

### ⚠ OPASNOST

Opasnost od povreda!

- Pre svih radova na uređaju programski prekidač okrenite na „OFF“ i odvojite kabl sa minus pola akumulatora.

Smetnja	Otklanjanje
Uređaj se ne može pokrenuti	Proverite i po potrebi zamenite osigurač * Proverite i po potrebi napunite akumulator
Uređaj ne mete kako treba	Proverite pohabanost valjka za metenje i bočnih metli pa ih po potrebi zamenite Proverite pohabanost brtvenih letvica, po potrebi ih zamenite.
Uređaj diže prašinu	Ispraznite posudu za nakupljenu prljavštinu Proverite, očistite ili zamenite filter za prašinu (samo varijanta Adv.) Proverite pohabanost brtvenih letvica, po potrebi ih zamenite.
Loše metenje po ivicama	Zamenite bočnu metlu Proverite pohabanost brtvenih letvica, po potrebi ih zamenite.
Nedovoljan učinak usisavanja (samo varijanta Adv.)	Proverite zaptivku filterske kutije Proverite zaptivku dela za usisavanje prašine
Valjak za metenje se ne vrti	Odstranite trake ili petlje sa valjka za metenje Smanjenje profila metenja: Polugu za pritisak naleganja valjka za metenje postaviti u smeru "←".

## Tehnički podaci

		KM 70/30 C Bp Pack	KM 70/30 C Bp Adv	KM 70/30 C Bp Pack Adv
Dužina x širina x visina	mm	1200 x 770 x 1050	1200 x 770 x 1050	1200 x 770 x 1050
Prečnik valjka za metenje	mm	240	240	240
Prečnik bočnih metli	mm	320	320	320
Maks. površinski učinak	m <sup>2</sup> /h	2800	2800	2800
Radna širina bez/sa bočnim metlama	mm	480 / 700	480 / 700	480 / 700
Zapremina posude za nakupljenu prljavštinu	l (kg)	30 (42)	30 (42)	30 (42)
Potrošnja energije pogona četki	W	150	150	150
Potrošnja energije dela za usisavanje prašine	W	–	45	45
<b>Akumulator (samo varijanta Pack)</b>				
Napon	V	12	12	12
Kapacitet	Ah	22, 26 *	---	22, 26 *
Trajanje punjenja potpuno ispražnjenog akumulatora	h	12	---	12
Trajanje rada nakon višekratnog punjenja	h	ca. 3,5	---	ca. 2,5
Stepen zaštite	IP	X3	---	X3
<b>Punjač (samo varijanta Pack)</b>				
Napon el. mreže	V~	230	---	230
<b>Deo za usisavanje prašine</b>				
Površina filtera za finu prašinu	m <sup>2</sup>	---	0,61	0,61
Kategorija primene filtera za prašinu koja ne štodi zdravlju	–	---	U	U
Nominalni podpritisak usisnog sistema	kPa	---	0,7	0,7
Nominalni zapreminski protok usisnog sistema	l/s	---	43	43
<b>Okolni uslovi</b>				
Temperatura	°C	0 bis +45	0 bis +45	0 bis +45
Vlažnost vazduha, bez stvaranja kondenzata	%	40 - 90	40 - 90	40 - 90
Dozvoljena ukupna težina	kg	56	58	58
Neto težina (transportna težina)	kg	45 / 47 **	38 / 42 **	48 / 51 **
<b>Izračunate vrednosti prema EN 60335-2-72</b>				
Ukupna vrednost oscilacija na rukama	m/s <sup>2</sup>	<2,5	<2,5	<2,5
Nepouzdanost K	m/s <sup>2</sup>	0,2	0,2	0,2
Nivo zvučnog pritiska L <sub>pA</sub>	dB(A)	59	59	59
Nepouzdanost K <sub>pA</sub>	dB(A)	2	2	2
Nivo zvučne snage L <sub>WA</sub> + nepouzdanost K <sub>WA</sub>	dB(A)	75	75	75
* zavisno od tipa baterije ** sa pakovanjem				

### Izjava o usklađenosti sa propisima EU

Ovim izjavljujemo da ovde opisana mašina po svojoj koncepciji i načinu izrade, sa svim njenim modelima koje smo izneli na tržište, odgovara osnovnim zahtevima dole navedenih propisa Evropske Zajednice o sigurnosti i zdravstvenoj zaštiti. Ova izjava prestaje da važi ako se bez naše saglasnosti na mašini izvedu bilo kakve promene.

**Proizvod:** Uređaj za metenje

**Tip:** 1.517-xxx

**Odgovarajuće EU-direktive:**

2006/42/EZ (+2009/127/EZ)

2014/30/EU

2000/14/EZ

**Primenjene usklađene norme:**

EN 60335-1

EN 60335-2-29

EN 60335-2-72

EN 62233: 2008

EN 55012: 2007 + A1: 2009

EN 55014-1:2006 + A2:2011

EN 55014-2: 1997 + A2: 2008

EN 61000-3-2: 2014

EN 61000-3-3: 2013

EN 61000-6-2: 2005

**Primenjeni postupak ocenjivanja usklađenosti:**

2000/14/EZ: Prilog V

**Nivo jačine zvuka dB(A)**

Izmerena: 73

Zagarantovana 75

na:

Potpisnici rade po nalogu i sa ovlašćenjem posloводства.

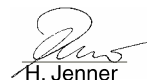

H. Jenner  
Chairman of the Board of Management





S. Reiser  
Director Regulatory Affairs & Certification

Opunomoćeni za izradu dokumentacije:  
S. Reiser

Alfred Kärcher SE & Co. KG  
Alfred-Kärcher-Str. 28 - 40  
71364 Winnenden (Germany)  
Tel.: +49 7195 14-0  
Faks: +49 7195 14-2212

Winnenden, 2018/07/20

  Преди първото използване на Вашия уред прочетете това оригинално инструкция упътване за работа, действайте според него и го запазете за по-късно използване или за следващия притежател.

Преди първото пускане в експлоатация непременно прочетете указанията за безопасност!

## Съдържание

Съдържание . . . . .	BG	1
Общи указания . . . . .	BG	1
Употреба по предназначение	BG	1
Указания за безопасност . . . .	BG	1
Обслужващи и функционални елементи . . . . .	BG	2
Преди пускане в експлоатация . . . . .	BG	2
Пускане в експлоатация . . . .	BG	3
Експлоатация . . . . .	BG	3
Спиране от експлоатация . . .	BG	4
Транспорт . . . . .	BG	4
Съхранение . . . . .	BG	4
Грижи и поддръжка . . . . .	BG	4
Елементи от специалната окомплектовка . . . . .	BG	4
Повреди . . . . .	BG	5
Технически данни . . . . .	BG	5
ЕС Декларация за съответствие . . . . .	BG	6

## Общи указания

Ако при разопаковане установите транспортна повреда, уведомете магазина, от който сте закупили уреда.

- Предупредителните и указателните табелки на уреда дават важни напътствия за безопасна работа.
- Освен указанията в ръководството за експлоатация трябва да се спазват и общите нормативни предписания за безопасност и предпазване от злополуки.

## Опазване на околната среда

 Опаковъчните материали могат да се рециклират. Моля не хвърляйте опаковките при домашните отпадъци, а ги предайте на вторични суровини с цел повторна употреба.

 Старите уреди съдържат ценни материали, подлежащи на рециклиране, които могат да бъдат употребени повторно. Батериите и акумулаторите съдържат вещества, които не бива да попадат в околната среда. Поради това моля отстранявайте старите уреди, батериите и акумулаторите посредством подходящи за целта системи за събиране.

## Указания за съставките (REACH)

Актуална информация за съставките ще намерите на:

[www.kaercher.com/REACH](http://www.kaercher.com/REACH)

## Гаранция

Във всяка страна ваят гаранционните условия, публикувани от оторизираната от нас дистрибуторска фирма. Евентуални повреди на Вашия уред ще отстраним в рамките на гаранционния срок

безплатно, ако се касае за дефект в материалите или при производство. В гаранционен случай се обърнете към дистрибутора или най-близкия оторизиран сервис, като представите касовата бележка.

## Принадлежности и резервни части

### ⚠ **ОПАСНОСТ**

*За да се избегнат усложнения, ремонтите и монтажа на резервни части на уреда да се извършват само от оторизирания сервис.*

- Могат да се използват само принадлежности и резервни части, които са позволени от производителя. Оригиначните принадлежности и оригиналните резервни части гарантират сигурната и безпроблемна работа на уреда.
- Можете да намерите информация за аксесоари и резервни части на [www.kaercher.com](http://www.kaercher.com).

## Символи на Упътването за употреба

### ⚠ **ОПАСНОСТ**

*Предупреждава за непосредствено грозяща опасност, която води до тежки телесни повреди или до смърт.*

### ⚠ **ПРЕДУПРЕЖДЕНИЕ**

*Предупреждава за възможна опасна ситуация, която би могла да доведе до тежки телесни повреди или смърт.*

### ⚠ **ПРЕДПАЗЛИВОСТ**

*Указание за възможна опасна ситуация, която би могла да доведе до леки телесни повреди или материални щети.*

## Употреба по предназначение

Използвайте тази метачна машина само в съответствие със задачите в настоящото Упътване за експлоатация.

- Тази метачна машина е предназначена за метене на замърсени повърхности вътре и навън.
- Всяка друга употреба се счита за не съответстваща на предназначението. Производителят не поема отговорност за произтекли поради това щети; рискът за тях се поема единствено от потребителя.
- Уредът е подходящ само за описаните в Упътването за експлоатация покрития.

## Предвидима грешна употреба

- Никога не измитайте/засмуквайте експлозивни течности, възпламеняеми газове, както и не разредени киселини и разтворители! Към тях принадлежат бензин, разредители за бои или мазут, които при завихряне с въздуха за всмукване могат да образуват експлозивни пари или смеси, освен това ацетон, не разредени киселини и разтворители, тъй като те атакуват използваните за уреда материали.

- Никога не метете/не засмуквайте реактивни метални прахове (напр. алуминий, магнезий, цинк) във връзка със силно активни и кисели почистващи препарати образуват експлозивни газове.
- Не измитайте/засмуквайте горящи или тлеещи предмети.
- Уредът не е подходящ за измитане на течности.
- Забранява се престоя в опасни области. Забранена е работата във взривоопасни помещения.
- С този уред не е позволено избутване/теглене или транспортиране на предмети.

## Подходящи настилки

- Асфалт
- Индустриални подове
- Циментови подове
- Бетон
- Павеата

## Указания за безопасност

- Този уред не е предназначен за употреба от лица (включително деца) с ограничени психически, сензорни и умствени способности или с недостатъчен опит и/или с недостатъчни познания, освен ако не се контролират от отговорно за тяхната сигурност лице или са получили от него инструкции, как да използват уреда. Децата би трябвало да се наблюдават, за да се гарантира, че не си играят с уреда.
- Обслужващото лице трябва да използва уреда според предписанията. По време на работа то трябва да се съобразява с околните предмети и да внимава за трети лица и особено за деца.
- Уредът с приспособленията за работа преди използване да се провери за безупречно състояние и експлоатационна сигурност. Ако уредът не е в отлично състояние, използването му е забранено.
- По уреда не трябва да се предприемат промени.
- По принцип важи: Леснозапалимите материали да се държат далече от уреда (Опасност от експлозия/ пожар).

### ⚠ **ОПАСНОСТ**

*Опасност от нараняване. Преди да работите по уреда, завъртете програматора на „OFF“ и извадете мрежовия щепсел.*

### ⚠ **ПРЕДУПРЕЖДЕНИЕ**

*Опасност от притискане и порязване на ремъци, странични метли, резервоари, плъзгащи скоби.*

### ⚠ **ПРЕДПАЗЛИВОСТ**

*При отстраняване на стъкло, метал или други материали с остри ръбове от резервоара за отпадъци да се носят здрави защитни ръкавици.*

## Уреди, задействани с акумулатори

### УКАЗАНИЕ

Гаранционни претенции могат да съществуват само, ако използвате препоръчаните от Kärcher акумулатори и зарядни устройства.

- Непременно да се спазват указанията за експлоатация на производителя на акумулатора и на зарядното устройство. Спазвайте препоръките на законодателя при боравене с акумулатори.
- Никога не оставяйте акумулаторите в разредено състояние, а ги заредете отново възможно най-скоро.
- За избягване на блуждаещи токове поддържайте акумулаторите винаги чисти и сухи. Пазете от замърсявания, напр. от метален прах.
- Не поставяйте инструменти върху акумулаторите. Късо съединение и опасност от експлозия.
- В никакъв случай не се занимавайте в открит пламък, не създавайте искри и не пушете в близост до акумулатор или в помещение за зареждане на акумулатор. Опасност от експлозия.
- Изразходваните акумулатори да се отстраняват опазвайки околната среда за отпадъци съгласно Директивите на ЕО 91/ 157 ЕИО.

## Обслужващи и функционални елементи

Фигура 1, вижте страницата на корицата.

- 1 Метящ валик
- 2 Филтър от пенопласт
- 3 Плосък филтър \*\*
- 4 Вентилатор изсмукване на прах \*\*
- 5 Уплътнение изсмукване на прах \*\*
- 6 Дръжка за носене
- 7 Резервоар за изметеното
- 8 Дръжка изтръскване на филтъра \*\*
- 9 Въртяща се ръчка налягане на притискане странични метли
- 10 Изсмукване на прах \*\*
- 11 Програмен прекъсвач
- 12 Плъзгаща скоба
- 13 Захранващ кабел с щепсел \*
- 14 Букса за зареждане \*\*\*
- 15 Капак на акумулатора
- 16 Резервен предпазител
- 17 Предпазител
- 18 Показание за повреди на акумулатора
- 19 Показание на акумулатора
- 20 Лост налягане на притискане метящ валик
- 21 Място за съхраняване на захранващия кабел/чекмедже на акумулатора
- 22 Звездообразна дръжка закрепване плъзгащи скоби

\* само при версия Vp Pack

\*\* само при версия Adv.

\*\*\* не при версия Vp Pack

## Преди пускане в експлоатация

### Разопаковане

- Кашона да се отвори странично и да се извади уреда. Ако при разопаковане установите транспортна повреда, уведомете магазина, от който сте закупили уреда.

### Монтаж











Фигура 2, вижте страницата на корицата.

- Страничните метли да се закрепят с трите включени в обема на доставка винта.

### Акумулатори

#### Указания за безопасност акумулатори

При работа с акумулаторите непременно спазвайте следните предупредителни указания:

	Спазвайте указанията на акумулатора, в Упътването за употреба и в Инструкцията за експлоатация на превозното средство!
	Носете защита за очите!
	Дръжте децата настрана от киселини и от акумулатори!
	Опасност от експлозия!
	Забраняват се огън, искри, открит светлина и пушене!
	Опасност от разяждане!
	Първа помощ!
	Указателна забележка!
	Изхвърляне!
	Акумулатора да не се хвърля в кофата за боклук!

При работа с акумулаторите непременно спазвайте следните предупредителни указания:

#### ⚠ ОПАСНОСТ

Опасност от експлозия! Върху акумулатора, т.е. върху крайните полюси и свързването на клетките да не се поставят инструменти или подобни. Опасност от нараняване! Никога не докосвайте раните с олово. След рабо-

та по акумулаторите винаги почиствайте ръцете си.

#### Поставете акумулатора и го подвържете

- Свалете капака на отделението за акумулатора.
- Развийте винта и отстранете капака на акумулатора.
- Поставете акумулатора в носача за акумулатора.

#### ⚠ ПРЕДУПРЕЖДЕНИЕ

Внимавайте за правилната ориентация на полюсите.

Закачете доставения заедно с уреда присъединителен кабел.

- Полюсната клема (червен кабел) да се подвърже на плюсовия полюс (+).
- Да се подвърже полюсната клема на минусовия полюс (-).
- Да се постави капака на акумулатора и да се закрепи с винт.
- Да се постави и да се застопори капака на отделението за акумулатора.

#### УКАЗАНИЕ

При смяна на акумулатора първо разкачете минусовия кабел.

Полюсите на акумулатора и полюсовите клеми да се проверят за достатъчна защита със смазка за защита на полюси.

#### ⚠ ПРЕДУПРЕЖДЕНИЕ

Преди пускане в експлоатация на уреда заредете акумулаторите.

#### Заредете акумулатора

#### ⚠ ОПАСНОСТ

Опасност от електрически удар. Имайте пред вид електрическата мрежа и предпазителя - вижте „Зарядно устройство“.

Използвайте зарядното устройство само в сухи помещения с достатъчно проветрение!

#### УКАЗАНИЕ

Времето за зареждане при празна батерия е около 12 часа.

#### ⚠ ОПАСНОСТ

Опасност от нараняване! Спазвайте предписанията за безопасност при боравене с акумулатори. Да се спазва Упътването за употреба на производителя на зарядното устройство.

#### (1) Процес на зареждане вариант Vp Pack

#### ⚠ ОПАСНОСТ

Опасност от нараняване!

- Използвайте зарядното устройство само, ако захранващият кабел не е повреден. Повредените кабели незабавно да се сменят от производителя, сервиза или квалифицирано лице.

#### УКАЗАНИЕ

Уредът е оборудван серийно с акумулатор, който не се нуждае от поддръжка.

- Щепсела на зарядното устройство да се пъхне в контакта.



#### УКАЗАНИЕ

Зарядното устройство е електронно регулирано и самостоятелно приключва процеса на зареждане. Всички функ-



ции на уреда се прекъсват автоматично при процеса на зареждане.

Показанието на акумулатора показва напредък на процеса на зареждане при поставен щепсел:

	Акумулаторът се зарежда	свети жълто
	Акумулаторът е зареден	свети зелено
	Зарядното устройство дефектно	свети червено
	Разменени полюси на акумулатора или не е подвързан	мига бавно червено
	Акумулаторът е дефектен	мига бързо червено

## (2) Процес на зареждане вариант Вр

- Зареждащия кабел на зарядното устройство да се постави в буксата за зареждане на метачната машина
- Да се постави щепсела на зарядното устройство и да се включи зарядното устройство.

## След процеса на зареждане

### Вариант Вр Pack:

- Да се извади щепсела и да се прибере:
- Щепсела да се пхне в капака на уреда

или

- да се отвори капака на отделението за акумулатора, кабела с щепсела да се приберат до акумулатора, капака на отделението за акумулатора да се постави и да се фиксира

### Вариант Вр:

- Изключете зарядното устройство и го разделете от мрежата.
- Кабела за зареждане да се извади от уреда.
- Затворете капака на отделението за акумулатора.

## Максимални размери на акумулатора

Дължина	Широчина	Височина
175 mm	166 mm	125 mm

## Демонтаж на акумулаторите

- Свалете капака на отделението за акумулатора.
- Развийте винта и отстранете капака на акумулатора.
- Кабела да се откачи от минусовия полюс на акумулатора.
- Откачете полюсната клемма от плюсовия полюс (+).
- Отстранете акумулатора.
- Отстранете изразходения акумулатор като отпадък съгласно валидните разпоредби.

## Пускане в експлоатация

### Да се настроят плъзгащите скоби

Фигура 3, вижте страницата на корицата.

- Да се освободят двете звездообразни дръжки.
- Плъзгащите скоби да се издърпат назад и да се наклонят в желаната посока.
- Плъзгащите скоби да се натиснат напред и да се фиксират.
- Да се затегнат звездообразните дръжки.

## Експлоатация

### Да се изберат програми

Фигура 4, вижте страницата на корицата.

- 1 OFF – уредът е изключен.
- 2 Метене.
- 3 Метене с изсмукване (само вариант Adv.).

### Режим метене

#### ⚠ ПРЕДПАЗЛИВОСТ

Да не се метат ленти за опаковане, тел или подобни, това може да доведе до уреждане на механиката на метене. Задвижващият ремък на страничната метла може да се изплъзне надолу. Страничните метли да се извъртат нагоре само при изключен уред.

#### УКАЗАНИЕ

За да се постигне оптимален резултат при почистване, скоростта на движение трябва да се адаптира към даденостите.

#### УКАЗАНИЕ

По време на експлоатацията резервоарът за изметеното трябва да се изпразва редовно.

#### УКАЗАНИЕ

При почистване на странични ръбове допълнително да се наклонят страничните метли.

- Страничните метли да се извъртят съгласно задачата нагоре или надолу.

#### УКАЗАНИЕ

Разпърснатия от страничните метли прах не се изсмуква. Страничните метли да се поставят само при метене на ръбове.

- Програмния прекъсвач да се постави на Метене или Метене с изсмукване.

	КМ 70/30 С Вр КМ 70/30 С Вр Pack	КМ 70/30 С Вр Adv. КМ 70/30 С Вр Pack Adv.
Сухи подове	метене	Метене с изсмукване
Мокри подове	метене	метене

- Уреда да се избута над повърхностите за метене.

### Да се регулира налягането на притискане на четките

Фигура 5, вижте страницата на корицата.

- Да се повдигне, регулира, свали лоста налягане на притискане на метящия валак.
  - + Повишаване на налягането на притискане.
  - Намаляване на налягането на притискане.
- Въртящата се дръжка налягане на притискане странични метли да се регулира посредством завъртане.
  - + Повишаване на налягането на притискане.
  - Намаляване на налягането на притискане.

#### УКАЗАНИЕ

Твърде високото налягане на притискане означава повишен разход на енергия и по този начин кратка продължителност на приложение.

### Поемане на едри отпадъци

Фигура 6, вижте страницата на корицата.

- Плъзгащите скоби да се натиснат леко надолу, за да се повдигне уредът напред.
- Уреда да се избута с повдигната предна част над едрите отпадъци.
- Уреда отново да се свали.

### Показание на акумулатора

Показанието на акумулатора показва по време на експлоатация състоянието на зареждане на акумулатора:

	пълен	свети зелено
	30% остатъчна мощност	свети жълто
	10% остатъчна мощност	мига червено
	Защита от дълбоко разреждане, уредът се изключва	свети червено

### Да се изпразни резервоара за изметеното

#### ⚠ ПРЕДУПРЕЖДЕНИЕ

Опасност от нараняване поради въртящ се метящ валак

- Преди сваляне на резервоара за изметеното непременно завъртете прекъсвача за избор на програма на „OFF“ и изчакайте докато метящият валак вече не се върти.

#### УКАЗАНИЕ

Образуване на прах. Изтръскване на филтъра и изпразване на резервоара за изметеното по възможност да се извършват на открито.

- Програмния прекъсвач да се завърти на „OFF“.

- Само вариант Adv.: Дръжката за изтръскване на филтъра многократно да се издърпа и да се пусне.
- Само вариант Adv.: Изсмукването на прах да се наклони нагоре.
- Резервоара за изметеното да се издърпа за дръжката нагоре и да се свали от уреда.

#### Фигура 7, вижте страницата на корицата.

- Изметеното да се отстрани като отпадък съгласно местните разпоредби.

### Спиране от експлоатация

Ако машината за метене няма да се използва по-дълго време, моля да се спазят следните точки:

- Метачната машина да се постави на равна повърхност.
- Поставете лоста налягане на притискане на метящия валик изцяло на „-“ (докрай назад).
- Метачната машина да се осигури от самопроизволно предвижване.
- Метачната машина да се почисти отвътре и отвън.
- Уреда да се съхрани на защитено и сухо място.
- Да се разкачи акумулатора.
- Да се зареди акумулатора и да се дозарежда на прикл. 2 месеца.

### Транспорт

#### ПРЕДПАЗЛИВОСТ

*Опасност от нараняване и повреда! При транспорт имайте пред вид теглото на уреда.*

- Програмния прекъсвач да се завърти на „OFF“.
- За разтоварване уреда да се повдигне за носещите дръжки.
- Уреда да се осигури с клинове на колелата.
- Уреда да се осигури с обтягащи колани или въжета.
- При транспорт в автомобили осигурявайте уреда съгласно валидните директиви против плъзгане и преобръщане.

### Съхранение

#### ПРЕДПАЗЛИВОСТ

*Опасност от нараняване и повреда! При съхранение имайте пред вид теглото на уреда.*

Съхранението на този уред е позволено само във вътрешни помещения.

### Грижи и поддръжка

#### ⚠ ОПАСНОСТ

*Опасност от нараняване!*

- Преди всякакви работи по уреда програматорът да се завърта на „OFF“ и кабела да се свали от минусовия полюс на акумулатора.

*Опасност от късо съединение!*

- Не почиствайте уреда с водна струя.

#### ⚠ ПРЕДПАЗЛИВОСТ

- Не използвайте агресивни и абразивни почистващи препарати.

### Вътрешно почистване на уреда

#### ⚠ ПРЕДУПРЕЖДЕНИЕ

*Опасност от нараняване!*

- Да се носят прахозащитна маска и защитни очила.
- Уреда да се продуха с въздух под налягане.
- Уредът да се почисти с влажен, натопен в мека почистваща луга парцал.

### Външно почистване на уреда

- Уредът да се почисти с влажен, натопен в мека почистваща луга парцал.

### Интервали на поддръжка

#### Ежедневна поддръжка:

- Метящия валик и страничните метли да се проверяват за изтриване и завити ленти.
- Да се проверява функцията на всички обслужващи елементи.

#### Ежеседмична поддръжка:

- Двата филтъра от пенопласт да се почистват под течаща вода.
- Само вариант Adv.: Да се провери плоския филтър.
- Подвижните части да се проверят за лекоподвижност.
- Уплътняващите пластини в диапазона на метене да се проверят за износване.

#### Поддръжка на половин година:

- Да се проверят напрежението, износването и функцията на задвижващите ремъци.

#### Поддръжка според износването:

- Смяна на уплътняващи пластини.
- Смяна на метящия валик.
- Смяна на страничните метли.

*Описание вижте в глава Дейности по поддръжката.*

### Дейности по поддръжката

#### УКАЗАНИЕ

*Всички сервизни работи и работи по поддръжката при поддръжка от клиента трябва да се извършват от квалифициран специалист. При необходимост по всяко време може да се привлече специалист на Kärcher.*

- Метачната машина да се постави на равна повърхност.
- Програмния прекъсвач да се завърти на „OFF“.

#### Смяна на странични метли

- Да се развият трите закрепващи винта.
- Да се сменят страничните метли и да се затегнат.

#### Да се смени метящия валик

Смяната е необходима, когато поради износване на четките резултатът от метенето се влошава видимо и вече не е възможно донастройване с „Лост налягане на притискане на метящия валик“.

- Да се свали резервоара за изметеното.

#### Фигура 8, вижте страницата на корицата.

- Лост налягане на притискане на метящия валик да се извади назад.

- Да се развият по 3 винта от двете страни на метящия валик.
- Половинките на валика да се извадят една от друга и да се отдалечат.
- Да се поставят нови половинка на валика на вала на валика за метене. При това да се внимава за правилното положение на синхронизиращия щифт.
- Винтовете да се завият и да се затегнат.

### Да се сменят уплътняващите пластини.

- Винтовете да се развият както е показано на съответната фигура.
- Да се свали уплътняващата пластина и да се смени с нова.
- Винтовете отново да се завият и да се затегнат.

**Предна уплътняваща пластина** (на резервоара за изметеното)

#### Фигура 9, вижте страницата на корицата.

#### Задна уплътняваща пластина

#### Фигура 10, вижте страницата на корицата.

**Странични уплътняващи пластини**  
Фигура 11, вижте страницата на корицата.

#### Смяна на плосък филтър (само вариант Adv.).

- Дръжката за изтръскване на филтъра многократно да се издърпа и да се пусне.
- Изсмукването на прах да се наклони нагоре.

**Фигура 12, вижте страницата на корицата.**

- Плоския филтър се измъква и се поставя нов плосък филтър.

### Почистване на филтъра от пенопласт

- Да се извадят двата филтъра от пенопласт.
- Филтъра от пенопласт да се почисти под течаща вода и да се остави да изсъхне.
- Филтъра от пенопласт да се пхне в корпуса. Да се внимава за това, филтъра от пенопласт да е прилегал плътно от всички страни.

### Елементи от специалната окомплектовка

#### Метящ валик, мек

Номер за поръчка 6.903-995.0

За фин прах на всички повърхности във външната и вътрешната зона (устойчив на мокрене)

#### Метящ валик, твърд

Номер за поръчка 6.903-999.0

За отстраняване на упорити замърсявания във външната зона

#### Метящ валик, антистатичен

Номер за поръчка 6.907-023.0

За статично зареждащи се повърхности като килими или изкуствена трева

## Повреди

### ⚠ **ОПАСНОСТ**

Опасност от нараняване!

→ Преди всякакви работи по уреда програматорът да се завърта на „OFF“ и кабела да се сваля от минусовия полюс на акумулатора.

Неизправност	Отстраняване
Уредът не може да се стартира	Да се провери предпазителя, при необходимост да се смени * Да се проверят акумулаторите, при необходимост да се заредят
Уредът не мете правилно	Метящия валак и страничните метли да се проверят за износване, при необходимост да се сменят Уплътняващите пластини да се проверят за износване, при необходимост да се сменят
Уредът запрашава	Да се изпразни резервоара за изметеното Да се провери филтъра за прах, да се почисти или да се смени (само Вариант Adv.) Уплътняващите пластини да се проверят за износване, при необходимост да се сменят
Лошо метене по ръбовете	Смяна на страничните метли Уплътняващите пластини да се проверят за износване, при необходимост да се сменят
Недостатъчна мощност на изсмукване (само вариант Adv.).	Проверка на уплътнението на кутията на филтъра Проверка на уплътнението на изсмукването на прах
Метящият валак не се върти	Отстранете лентите и шнуровете от метящия валак. Намаляване на рефлектора за метене: Поставете лоста налягане на притискане на метящия валак в посока “-“.

## Технически данни

		KM 70/30 C Bp Pack	KM 70/30 C Bp Adv	KM 70/30 C Bp Pack Adv
Дължина x широчина x височина	мм	1200 x 770 x 1050	1200 x 770 x 1050	1200 x 770 x 1050
Диаметър метящ валак	мм	240	240	240
Диаметър странични метли	мм	320	320	320
Повърхностна мощност макс.	м <sup>2</sup> /ч	2800	2800	2800
Работна ширина без/с странични метли	мм	480 / 700	480 / 700	480 / 700
Обем резервоар за изметеното	l (kg)	30 (42)	30 (42)	30 (42)
Консумирана мощност задвижване на четките	W	150	150	150
Консумирана мощност изсмукване на прах	W	—	45	45
<b>Акумулатор (само вариант Pack)</b>				
Напрежение	V	12	12	12
Капацитет	Ah	22, 26 *	---	22, 26 *
Време за зареждане при напълно разреден акумулатор	h	12	---	12
Продължителност на експлоатацията след многократно зареждане	h	са. 3,5	---	са. 2,5
Вид защита	IP	X3	---	X3
<b>Зарядно устройство (само вариант Pack)</b>				
Напрежение от мрежата	V~	230	---	230
<b>Изсмукване на прах</b>				
Площ на филтъра филтър фин прах	м <sup>2</sup>	---	0,61	0,61
Категория използване филтър за прахове, които не застрашават здравето	—	---	U	U
Номинален вакуум смукателна система	kPa	---	0,7	0,7
Номинален обемен ток смукателна система	л/сек	---	43	43
<b>Околни условия</b>				
Температура	°C	0 bis +45	0 bis +45	0 bis +45
Влажност на въздуха, не оросяваща	%	40 - 90	40 - 90	40 - 90
Допустимо общо тегло	кг	56	58	58

Тегло без товар (тегло при транспорт)	кг	45 / 47 **	38 / 42 **	48 / 51 **
<b>Установени стойности съгласно EN 60335-2-72</b>				
Обща стойност вибрации на рамената	м/сек <sup>2</sup>	<2,5	<2,5	<2,5
Несигурност К	м/сек <sup>2</sup>	0,2	0,2	0,2
Ниво на звука L <sub>рА</sub>	dB(A)	59	59	59
Неустойчивост K <sub>рА</sub>	dB(A)	2	2	2
Ниво на звукова мощност L <sub>WA</sub> + неустойчивост K <sub>WA</sub>	dB(A)	75	75	75
* според типа акумулатор				
** с опаковка				

## ЕС Декларация за съответствие

С настоящото декларираме, че цитираната по-долу машина съответства по концепция и конструкция, както и по начин на производство, прилаган от нас, на съответните основни изисквания за техническа безопасност и безвредност на Директивите на ЕС. При промени на машината, които не са съгласувани с нас, настоящата декларация губи валидност.

**Продукт:** Метачна машина

**Тип:** 1.517-xxx

**Намиращи приложение Директиви на ЕС:**

2006/42/ЕО (+2009/127/ЕО)

2014/30/ЕС

2000/14/ЕО

**Намерили приложение хармонизирани стандарти:**

EN 60335-1

EN 60335-2-29

EN 60335-2-72

EN 62233: 2008

EN 55012: 2007 + A1: 2009

EN 55014-1:2006 + A2:2011

EN 55014-2: 1997 + A2: 2008

EN 61000-3-2: 2014

EN 61000-3-3: 2013

EN 61000-6-2: 2005

**Приложен метод за оценка на съответствието:**

2000/14/ЕО: Приложение V

**ниво на шум dB(A)**

Измерено: 73

Гарантира- 75

но:

Подписалите действат по възложение и като пълномощници на управителното тяло.



H. Jenner

Chairman of the Board of Management



S. Reiser

Director Regulatory Affairs & Certification

пълномощник по документацията:

S. Reiser

Alfred Kaercher SE & Co. KG

Alfred-Kaercher-Str. 28 - 40

71364 Winnenden (Germany)

Тел.: +49 7195 14-0

Факс: +49 7195 14-2212

Winnenden, 2018/07/20



Enne sesadme esmakordset kasutuselevõttu lugege läbi alupärane kasutusjuhend, toimige sellele vastavalt ja hoidke see hilisema kasutamise või uue omaniku tarbeks alles.

Enne esmakordset kasutuselevõttu lugege kindlasti läbi ohutusjuhised!

## Sisukord

Sisukord. . . . .	ET	1
Üldmärkusi. . . . .	ET	1
Sihipärane kasutamine . . . . .	ET	1
Ohutusalased märkused . . . . .	ET	1
Teenindus- ja funktsioonelemendid . . . . .	ET	2
Enne seadme kasutuselevõttu	ET	2
Kasutuselevõtt. . . . .	ET	3
Käitamine. . . . .	ET	3
Seismapanek. . . . .	ET	3
Transport . . . . .	ET	3
Hoiulepanek. . . . .	ET	3
Korrashoid ja tehnohooldus. . . . .	ET	3
Erivarustus. . . . .	ET	4
Rikked . . . . .	ET	4
Tehnilised andmed . . . . .	ET	5
ELi vastavusdeklaratsioon. . . . .	ET	5

## Üldmärkusi

Kui märkate toodet lahti pakkides transpordil tekkinud kahjustusi, teatage sellest kauba müünud ettevõttele.

- Seadmele paigaldatud hoiatus- ja teavitussildid edastavad tähtsat infot seadmega ohutuks töötamiseks.
- Lisaks käesolevas kasutusjuhendis toodud märkustele tuleb järgida ka seadusandja üldisi ohutusalaseid ja õnnetusjuhtumite vältimise eeskirju.

## Keskonnakaitse



Pakendmaterjalid on taaskasutatavad. Palun ärge visake pakendeid majapidamisprahi hulka, vaid suunake need taaskasutusse.



Vanad seadmed sisaldavad taaskasutatavaid materjale, mis tuleks suunata taaskasutusse. Patareid ja akud sisaldavad aineid, mis ei tohi sattuda keskkonda. Palun likvideerige vanad seadmed, patareid ja akud seetõttu vastavate kogumissüsteemide kaudu.

### Märkusi koostisainete kohta (REACH)

Aktuaalse info koostisainete kohta leiate aadressilt:

[www.kaercher.com/REACH](http://www.kaercher.com/REACH)

## Garantii

Igas riigis kehtivad meie volitatud müügiesindaja antud garantiitingimused. Seadmel esinevad rikked kõrvaldame garantiiajal tasuta, kui põhjuseks on materjali- või valmistusviga. Garantiijuhtumi korral palume pöörduda müüja või lähima volitatud klienditeenistuse poole, esitades ostu tõendava dokumendi.

## Lisavarustus ja varuosad

### ⚠ OHT

Et vältida ohtlikke olukordi, tohib remonttöid ja varuosade paigaldamist teostada ainult volitatud klienditeenindus.

- Kasutada tohib ainult tarvikuid ja varuosid, mida tootja aktsepteerib. Originaaltarvikud ja -varuosad annavad teile garantii, et seadmega on võimalik töötada turvaliselt ja tõrgeteta.
- Tarvikute ja varuosade kohta leiate teavet aadressilt [www.kaercher.com](http://www.kaercher.com).

## Kasutusjuhendis leiduvad sümbolid

### ⚠ OHT

Hoiatab vahetult ähvardava ohu eest, mis võib põhjustada tõsiseid kehavigastusi või lõppeda surmaga.

### ⚠ HOIATUS

Hoiatab võimaliku ohtliku olukorra eest, mis võib põhjustada tõsiseid kehavigastusi või lõppeda surmaga.

### ⚠ ETTEVAATUS

Viide võimalikule ohtlikule olukorrale, mis võib põhjustada kergemaid vigastusi või tekitada materiaalselt kahju.

## Sihipärane kasutamine

Kasutage seda pühkimismasinat ainult vastavalt kasutusjuhendi andmetele.

- See pühkimismasin on ette nähtud mustade pindade pühkimiseks sise- ja välitingimustes.
- Igasugust muud kasutusviisi loetakse mittesihipäraseks. Tootja ei vastuta sellest tulenevate kahjude eest; sellega seotud risk lasub ainuüksi kasutajal.
- Seade sobib ainult kasutusjuhendis loetletud pinnakatete töötlemiseks.

## Ettenähtav vale kasutus

- Mitte kunagi ei tohi seadmesse pühkida/ameda plahvatusohtlikke vedelikke, tuleohtlikke gaase ega lahjendamata happeid ja lahusteid! Selliste hulka kuuluvad bensiin, värvilahustid või kütteõli, mis võivad imemisõhu keerises moodustada plahvatusohtlikke aurusid või segusid, samuti kuuluvad sellesse gruppi atsetoon, lahjendamata happed ja lahustid, sest need võivad rikkuda seadme valmistamiseks kasutatud materjale.
- Ärge kunagi pühkige/koguge reaktiivset metallitomu (nt alumiinium, magneesium, tsink), need moodustavad ühenduses tugevasti leeliseliste või happeliste puhastusvahenditega plahvatusohtlike gaase.
- Ärge pühkige/imege masinasse põlevaid ega hõõguvaid esemeid.
- Seade ei sobi vedelike pühkimiseks.
- On keelatud viibida ohualas. On keelatud kasutada seadet ruumides, kus võib esineda plahvatusohtu.
- Esemete lükkamine/tõmbamine või transportimine ei ole selle seadme abil lubatud.

## Sobivad pinnad

- Asfalt
- Tööstuspinnad
- Valatud põrandad
- Betoon
- Sillutiskivid

## Ohutusalased märkused

- Masinat ei tohi kasutada isikud (sh lapsed), kelle füüsilised, sensoorsed või vaimsed võimed on piiratud või kellel puuduvad vajalikud kogemused ja/või teadmised, v.a. mõne nende turvalisuse eest vastutava isiku järelevalve all või juhul, kui see isik on neid masina kasutamise osas juhendanud. Laste üle peab olema järelevalve tagamaks, et nad masinaga ei mängi.
- Käitaja peab seadet kasutama sihipäraselt. Arvestama peab kohapeal valitsevate oludega ning töötamisel seadme ga tuleb silmas pidada kolmandaid isikuid, eriti lapsi.
- Enne kasutamist tuleb kontrollida seadme ja selle tööks vajalikke seadiste seisundit ja töökindlust. Juhul kui seisund ei ole laitmatu, ei tohi seadet või tarvikut kasutada.
- Seadme juures ei tohi teha mingeid muudatusi.
- Üldiselt kehtib: Vältige masina sattumist kergestisüttivate materjalide lähedusse (plahvatus-/tuleoht).

### ⚠ OHT

Vigastusoht. Enne kõiki töid masina juures keerake programmi valikulüliti asendisse „OFF“ ja tõmmake toitepistik välja.

### ⚠ HOIATUS

Rihmadest, külgmistest luudadest, mahutist, sangast lähtuv muljumis- ja sisselõikeoht.

### ⚠ ETTEVAATUS

Klaasi, metalli või muid teravate servadega materjale parhimahutist eemaldades kandke tugevaid kaitsekindaid.

## Akutoitel seadmed

### MÄRKUS

Ainult kasutades Kärcheri poolt soovitatud akusid ja laadimiseadmeid on teil garantiioigus.

- Tingimata tuleb järgida aku tootja ja laadimiseadme tootja kasutusjuhendeid. Järgige seadusandja soovitusi akudega ümber käimiseks.
- Ärge kunagi jätke tühje akusid seisma, vaid laadige need esimesel võimalusel täis.
- Lekkevoolu vältimiseks tuleb akud alati puhta ja kuivana hoida. Kaitske mustuse, näiteks metallitomu, eest.
- Ärge asetage akule tööriistu ega muid sarnaseid esemeid. Lühise ja plahvatusoht.
- Mingil juhul ärge kasutage aku läheduses või akulaadimisruumis lahtist tuld, tekitage sädemeid ega suitsetage. Plahvatusoht.
- Kasutatud akud tuleb utiliseerida keskkonnasõbralikult vastavalt EÜ-direktiivile 91/ 157 EMÜ.

## Teenindus- ja funktsioonielemendid

### Joonis 1, vt ümbris

- 1 Pühkimisvalts
  - 2 Vahtkummist filter
  - 3 Madalvoltfilter\*\*
  - 4 Tolmu imemisseadise ventilaator \*\*
  - 5 Tolmu imemisseadise tihend \*\*
  - 6 Kandedkäepide
  - 7 Pühkmemahuti
  - 8 Filtri raputamise käepide \*\*
  - 9 Külgmise harja surve pöörkäepide
  - 10 Tolmu imemisseadis \*\*
  - 11 Programmilüliti
  - 12 Tõukesang
  - 13 Pistikuga toitekaabel \*
  - 14 Laadimispuks \*\*\*
  - 15 Aku kate
  - 16 Reservkaitse
  - 17 Kaitse
  - 18 Aku rikke näit
  - 19 Aku näit
  - 20 Pühkimisvaltsi surve hoob
  - 21 Toitekaabli säilituskoht/akupesa
  - 22 Tõukesanga kinnituse tähtnupp
- \* ainult Bp Pack versioonil  
 \*\* ainult Adv. versioonil  
 \*\*\* puudub Bp Pack versioonil

## Enne seadme kasutuselevõttu

### Lahtipakkimine

- Avage pakend küljelt ja tõmmake seade välja.  
 Kui märkate toodet lahti pakkides transpordil tekkinud kahjustusi, teatage sellest kauba müünud ettevõttele.

### Montaaž

### Joonis 2, vt ümbris





- Kinnitage külgmise hari 3 juuresoleva kruviga.

### Akud

### Akude ohutusnõuded

Akusid käideldes järgige kindlasti järgmisi hoiatusi:

	Järgige akul, kasutusjuhendis ja sõiduki kasutusjuhendis olevaid märkusi!
	Kandke kaitseprille!
	Jälgige, et lapsed ei puutuks kokku akude happega!
	Plahvatusoht!
	Tuli, sädemed, lahtine tuli ja suitsetamine on keelatud!
	Happepõletuse oht!

	Esmaabi!
	Hoiatus!
	Utiliseerimine!
	Ärge visake akut prügikonteinerisse!

Akusid käideldes järgige kindlasti järgmisi hoiatusi:

### ⚠ OHT

Plahvatusoht! Ärge asetage akule, s.t. klemmidele ja elementide ühendajale, tööriistu ega muid sarnaseid esemeid.  
 Vigastusoht! Haavad ei tohi kunagi kokku puutuda pliiga. Pärast aku juures töötamist puhastage alati käsi.

### Aku paigaldamine ja ühendamine

- Võtke akupesa kaas ära.  
 → Keerake kruvi välja ja eemaldage aku kate.  
 → Asetage aku akuhoidikusse.

### ⚠ HOIATUS

Järgige õiget polaarsust.  
 Ühendage klemmidega tarnekomplekti kuuluv ühenduskaabel.

- Ühendage klemm (punane kaabel) plusspoolega (+).  
 → Ühendage klemm miinuspoolega (-).  
 → Pange aku kate kohale ja kinnitage kruviga.  
 → Pange akupesa kaas peale ja laske asendisse fikseeruda.

### MÄRKUS

Aku eemaldamisel ühendada lahti kõigepealt miinuspooluse juhe.  
 Kontrollige, kas akupoolused ja klemmid on klemmikaitserasvaga küllaldaselt kaitstud.  
 ⚠ HOIATUS  
 Enne seadme kasutuselevõttu ja vajadusel tuleb akusid laadida.

### Aku laadimine

#### ⚠ OHT

Elektrilõõgist lähtuv oht. Jälgida vooluvõrku ja kaitset – vt „Laadimisseade“.  
 Kasutage laadimisseadet vaid piisava ventilatsiooniga kuivas ruumis!

### MÄRKUS

Tühja aku laadimisaeg on ca. 12 tundi.

#### ⚠ OHT

Vigastusoht! Järgige akut käideldes ohutusnõudeid. Järgige laadimisseadme tootja kasutusjuhendit.

### (1) Laadimisprotsess variant Bp Pack

#### ⚠ OHT

Vigastusoht!

- Kasutage laadijat vaid juhul, kui toitevõrgukaabel ei ole vigastatud. Lasta tootjal, volitatud klienditeenindusel või kvalifitseeritud elektrikul katkine toitevõrgukaabel viivitamatult välja vahetada.

### MÄRKUS



Seade on standardsest varustatud hooldusvaba akuga.

- Torgake laadimisseadme võrgupistik seinakontakti.

### MÄRKUS

Laadimisseadme tööd reguleeritakse elektrooniliselt ja see lõpetab laadimisprotsessi automaatselt. Laadimisprotsessi ajal katkestatakse automaatselt kõik seadme funktsioonid.

Kui võrgupistik on sees, osutab akunäit laadimisprotsessi seisundit:

	Akut laetakse	põleb kollane tuli
	Aku on laetud	põleb roheline tuli
	Laadimisseade defektne	põleb punane tuli
	Aku on valesti ühendatud või ei ole ühendatud	vilgub aeglaselt punane tuli
	Aku defektne	vilgub kiiresti punane tuli

### (2) Laadimisprotsess variant Bp

- Torgake laadimisseadme laadimiskaabel pühkimismasina laadimispeassa.  
 → Torgake laadimisseadme võrgupistik seinakontakti ja lülitage laadimisseade sisse.

### Pärast laadimisprotsessi lõppu

#### Variant Bp Pack:

- Võtke toitekaabel seinakontaktist välja ja pange ära:  
 – ühendage võrgupistik seadme katesse või  
 – avage akupesa kaas, paigutage kaabel koos pistikuga aku kõrvale, pange akupesa kaas peale ja laske asendisse fikseeruda
- Variant Bp:**  
 → Lülitage laadimisseade välja ja lahutage vooluvõrgust.  
 → Ühendage laadimiskaabel seadme küljest lahti.  
 → Sulgege akupesa kaas.

### Aku maksimaalsed mõõtmed

Pikkus	Laius	Kõrgus
175 mm	166 mm	125 mm

### Akude mahamonteerimine

- Võtke akupesa kaas ära.  
 → Keerake kruvi välja ja eemaldage aku kate.  
 → Lahutage kaabel aku miinuspooluselt.  
 → Ühendage klemm plusspoolelt (+) lahti.  
 → Eemaldage patari.  
 → Utiliseerige kasutatud aku vastavalt kehtivatele määrustele.

## Kasutuselevõtt

### Tõukesanga reguleerimine

#### Joonis 3, vt ümbris

- Vabastage mõlemad tähtnupud.
- Tõmmake tõukesanga taha ja viige soovitud asendisse.
- Suruge tõukesang ette ja laske asendisse fikseeruda.
- Keerake tähtnupud kinni.

## Käitamine

### Programmi valimine

#### Joonis 4, vt ümbris

- 1 OFF - seade on välja lülitatud.
- 2 Pühkimine.
- 3 Pühkimine ja imemine (ainult variant Adv.).

### Pühkimisrežiim

#### △ ETTEVAATUS

Ärge pühkige seadmesse pakilinte, traate vms., see võib pühkimissüsteemi vigastada.

Külgmise harja ajamirihm võib alla langeda. Tõstke külgmine hari üles ainult siis, kui seade on välja lülitatud.

#### MÄRKUS

Optimaalse puhastustulemuse saavutamiseks tuleb liikumiskiirus sobitada valitsevate oludega.

#### MÄRKUS

Töö käigus tuleks pühkmehahuti regulaarsete ajavahemike tagant tühjendada.

#### MÄRKUS

Külgmisi servi puhastades laske täiendavalt alla külgmine hari.

- Liigutage külgmist harja vastavalt üles- andele üles või alla.

#### MÄRKUS

Külgmise harjaga üles pühitud tolmu ei kõrvaldata. Rakendage külgmist harja üksnes servades keeramiseks.

- Seadke programmiüliti pühkimisele või pühkimisele ja imemisele.

	KM 70/30 C Bp KM 70/30 C Bp Pack	KM 70/30 C Bp Adv. KM 70/30 C Bp Pack Adv.
Kuiv pind	Pühkimine	Pühkimine ja imemine
Märg pind	Pühkimine	Pühkimine

- Lükake seadet üle pühitava pinna.

### Harja surve reguleerimine

#### Joonis 5, vt ümbris

- Tõstke pühkimisvaltsi surve hoob üles, reguleerige, laske alla.
  - + Surve suurendamine.
  - Surve vähendamine.
- Keerake reguleerimiseks külgmise harja surve pöördkäepidet.
  - + Surve suurendamine.

– Surve vähendamine.

#### MÄRKUS

Liiga kõrge surve tähendab, et energiakulu on suurem ja seega on kasutusaeg lühem.

### Jämeda mustuse koristamine

#### Joonis 6, vt ümbris

- Suruge tõukesanga pisut alla, et seade eest üles tõuseks.
- Lükake ülestõstetud esiotsaga seadet üle jämeda mustuse.
- Laske seade uuesti alla.

### Aku näit

Töö käigus osutab akunäit laadimisprotsessi seisundit:

	täis	põleb roheline tuli
	30% jääkvõimsust	põleb kollane tuli
	10% jääkvõimsust	vilgub punane tuli
	Süvatühjenemiskaitse, seade lülitub välja	põleb punane tuli

### Pühkmehahuti tühjendamine

#### △ HOIATUS

Pöörlevast pühkimisvaltsist lähtuv vigastusohu.

- Enne pühkmehahuti eemaldamist tuleb programmi valikulüliti kindlasti keerata asendisse „OFF“ ja oodata, kuni pühkimisvalts enam ei pöörle.

#### MÄRKUS

Tolmu tekitamine. Raputada filtrit ja tühjendada prahimahuti võimalusel vabas õhus.

- Keerake programmiüliti asendisse „OFF“ (väljas).
- Ainult variant Adv.: Tõmmake ja vabastage filtri raputamise käepidet mitu korda.
- Ainult variant Adv.: Lükake tolmu imemiseadise üles.
- Tõmmake pühkmehahuti käepidemest üles ja võtke seadmest välja.

#### Joonis 7, vt ümbris

- Utiliseerige pühkmed vastavalt kohapeal kehtivatele eeskirjadele.

## Seismapanek

Kui pühkimismasinat pikemat aega ei kasutata, palume järgida allpooltoodud punkte:

- Pange pühkimismasin tasasele pinnale.
- Seadke pühkimisrulli surumisrõhu hoob täiesti „–“ peale (täiesti taha).
- Kindlustage pühkimismasin veeremahakkamise vastu.
- Puhastage pühkimismasinat seest ja väljast.
- Paigutage seade varjulisse ja kuiva kohta.
- Ühendage aku lahti.
- Laadige akut ja seejärel uuesti umbes iga 2 kuu tagant.

## Transport

#### ETTEVAATUS

Vigastusohu! Transportimisel jälgige seadme kaalu.

- Keerake programmiüliti asendisse „OFF“ (väljas).
- Laadimiseks tõstke seade kandesangadest üles.
- Kinnitage seadme rattad kiiludega.
- Kinnitage seade kinnitusrühmade või köitega.
- Sõidukites transportimisel fikseerige seade vastavalt kehtivatele määrustele libisemise ja ümbermineku vastu.

## Hoiulepanek

#### ETTEVAATUS

Vigastusohu! Ladustamisel jälgige seadme kaalu.

Seda seadet tohib ladustada ainult siseruumides.

## Korrashoid ja tehnohooldus

#### △ OHT

Vigastusohu!

- Enne iga tööd seadme kallal, keerata programmi valikulüliti asendisse „OFF“ ja eemaldada kaabel aku miinuspooluse küljest.

Lühise oht!

- Ärge puhastage seadet veejoaga.

#### △ ETTEVAATUS

- Ärge kasutage agressiivseid ja abrasiivseid puhastusvahendeid.

### Seadme puhastamine seest

#### △ HOIATUS

Vigastusohu!

- Kandke tolmuaitsemaski ja kaitseprille.
- Puhuge seade suruõhuga läbi.
- Puhastage seadet niiske, pehmetoimelise puhastusvahendi lahuses niisutatud lapiga.

### Seadme puhastamine väljast

- Puhastage seadet niiske, pehmetoimelise puhastusvahendi lahuses niisutatud lapiga.

### Hooldusvälp

#### Igapäevane hooldus:

- Kontrollige pühkimisvaltsi ja külgmist harja kulumise ning sissekerinud lintide osas.

- Kontrollige kõigi teeninduselementide funktsiooni.

#### Iganädalane hooldus:

- Puhastage mõlemat vahtkummist filtrit jooksva vee all.
- Ainult variant Adv.: Kontrollige madalvoltagefiltrit.
- Kontrollige, kas liikuvad osad käivad kergelt.
- Kontrollige pühkimisalas olevaid tihendusliiste kulumise osas.

#### Hooldus kord poole aasta tagant:

- Kontrollige ajamirühmade pinget, kulumist ja funktsiooni.

#### Hooldus vastavalt kulumisele:

- Vahetage välja tihendliistud.
  - Vahetage välja pühkimisvalts.
  - Vahetage välja külgmine hari.
- Kirjeldust vt peatükist "Hooldustööd".

## Hooldustööd

### MÄRKUS

Kõiki kliendi poolt teostatavaid teenindus- ja hooldustöid peavad tegema kvalifitseeritud spetsialistid. Vajaduse korral võib alati kaasata Kärcheri edasimüüja.

- Pange pühkimismasin tasasele pinnale.
- Keerake programmilüliti asendisse „OFF“ (väljas).

### Külgmise harja väljavahetamine

- Keerake 3 kinnituskruvi välja
- Vahetage välja külgmine hari ja kruvige kinni.

### Pühkimisvaltsi väljavahetamine

Vahetamine on vajalik, kui harjaste kulumise tõttu on pühkimise tulemused silmnähtavalt halvenenud ja reguleerimine pühkimisvaltsi surve hoovast ei ole enam võimalik.

- Eemaldage pühkmemahuti.

### Joonis 8, vt ümbris

- Tõmmake pühkimisvaltsi surve hoob lõpuni taha.
- Keerake pühkimisvaltsi mõlemalt poolt 3 kruvi välja.
- Tõmmake valtsi pooled lahti ja eemaldage need.
- Pange pühkimisvaltsi võlliile uued valtsipooled. Seejuures tuleb jälgida, et veotihvtide asend oleks õige.
- Keerake kruvid sisse ja pingutage.

## Tihendliistude väljavahetamine

- Keerake kruvid välja nagu vastaval joonisel osutatud.
- Eemaldage tihendliist ja pange asemele uus tihendliist.
- Keerake kruvid sisse ja pingutage.

**Eesmine tihendliist** (pühkmemahuti juures)

### Joonis 9, vt ümbris

### Tagumine tihendliist

### Joonis 10, vt ümbris

### Külgmised tihendliistud

### Joonis 11, vt ümbris

### Madalvoltfiltrite väljavahetamine (ainult variant Adv.)

- Tõmmake ja vabastage filtri raputamise käepidet mitu korda.
  - Lükake tolmu imemisseadis üles.
- ### Joonis 12, vt ümbris
- Kangutage madalvoltfilter välja ja pange kohale uus.

### Vahtkummist filtrite puhastamine

- Tõmmake mõlemad vahtkummist filtrid välja.
- Puhastage vahtkummist filtrit voolava vee all ja laske kuivada.
- Lükake vahtkummist filter korpusesse. Jälgige, et vahtkummist filtrid oleksid igast küljest tihedalt vastas.

## Erivarustus

### Pühkimisvalts, pehme

Tellimisnr. 6 903-995.0

Peentolmu jaoks kõigil pindadel nii väljas kui siseruumides (niiskuskindel)

### Pühkimisvalts, kõva

Tellimisnr. 6 903-999.0

Tugevasti kinnitunud mustuse eemaldamiseks välistingimustes

### Pühkimisvalts, antistaatiline

Tellimisnr. 6 907-023.0

Pindadele, mis võivad olla staatiliselt laetud, nt vaipkatted või kunstmuru

## Rikked

### ⚠ OHT

Vigastusoht!

- Enne iga tööd seadme kallal, keerata programmi valikulüliti asendisse „OFF“ ja eemaldada kaabel aku miinuspoolse küljest.

Rike	Kõrvaldamine
Seadet ei saa käivitada	Kontrollige kaitset, vajadusel vahetage välja * Kontrollige akusid, vajadusel vahetage välja *
Seade ei pühi korralikult	Kontrollige pühkimisvaltsi ja külgmist harja kulumise osas, vajadusel vahetage välja Kontrollige tihendliiste kulumise osas, vajadusel vahetage välja
Seadmest tuleb tolmu	Tühjendage pühkmemahuti Kontrollige tolmufiltrit, puhastage seda või vahetage välja (ainult variant Adv.) Kontrollige tihendliiste kulumise osas, vajadusel vahetage välja
Pühib servi halvasti	Vahetage välja külgmine hari Kontrollige tihendliiste kulumise osas, vajadusel vahetage välja
Ebapiisav imemisvõimsus (ainult variant Adv.)	Kontrollige filtrikasti tihendit Kontrollige tolmuimemissüsteemi tihendit
Pühkimisvalts ei pöörle	Eemaldage pühkimisvaltsilt paelad või nõõrid. Vähendage pühkimismustrit: Seadke pühkimisrulli surumisrõhu hoob “–“ suunda.



## Tehnilised andmed

		KM 70/30 C Bp Pack	KM 70/30 C Bp Adv	KM 70/30 C Bp Pack Adv
pikkus x laius x kõrgus	mm	1200 x 770 x 1050	1200 x 770 x 1050	1200 x 770 x 1050
Pühkimisvaltsi läbimõõt	mm	240	240	240
Külgmise harja läbimõõt	mm	320	320	320
Pinnavõimsus, max.	m <sup>2</sup> /h	2800	2800	2800
Töölaius ilma akuta/koos akuga	mm	480 / 700	480 / 700	480 / 700
Pühkmemahuti maht	l (kg)	30 (42)	30 (42)	30 (42)
Harja ajami voolutarve	W	150	150	150
Tolmu imemisseadise voolutarve	W	–	45	45
<b>Aku (ainult variant Adv.)</b>				
Pinge	V	12	12	12
Võimsus	Ah	22, 26 *	---	22, 26 *
Täielikult tühjenenud aku laadimisaeg	h	12	---	12
Tööaeg pärast mitmekordset laadimist	h	ca. 3,5	---	ca. 2,5
Kaitse liik	IP	X3	---	X3
<b>Laadimisseade (ainult variant Pack)</b>				
Võrgupinge	V~	230	---	230
<b>Tolmu imemisseadis</b>				
Peentolmu filtri pind	m <sup>2</sup>	---	0,61	0,61
Tervisele mitteohtliku tolmu filtri kasutuskategooria	–	---	U	U
Imisüsteemi nominaal-alarühk	kPa	---	0,7	0,7
Imisüsteemi nominaal-mahtvool	l/s	---	43	43
<b>Ümbritseva keskkonna tingimused</b>				
Temperatuur	°C	0 bis +45	0 bis +45	0 bis +45
Õhuniiskus, mitteniisutav	%	40 - 90	40 - 90	40 - 90
Lubatud kogumass	kg	56	58	58
Tühimass (transpordimass)	kg	45 / 47 **	38 / 42 **	48 / 51 **
<b>Tuvastatud väärtused vastavalt standardile EN 60335-2-72</b>				
Võnkumiskoguväärtus käed	m/s <sup>2</sup>	<2,5	<2,5	<2,5
Ebakindlus K	m/s <sup>2</sup>	0,2	0,2	0,2
Helirõhu tase L <sub>pA</sub>	dB (A)	59	59	59
Ebakindlus K <sub>pA</sub>	dB (A)	2	2	2
Müratase L <sub>WA</sub> + ebakindlus K <sub>WA</sub>	dB (A)	75	75	75
* olenevalt aku tüübist ** pakendiga				

### ELi vastavusdeklaratsioon

Käesolevaga kinnitame, et allpool kirjeldatud seade vastab meie poolt turule toodud mudelina oma kontseptsioonilt ja konstruktsioonilt EL direktiivide asjakohastele põhilistele ohutus- ja tervisekaitseõhetele. Meiega kooskõlastamata muudatuste tegemise korral seadme juures kaotab käesolev deklaratsioon kehtivuse.

**Toode:** Pühkimismasin

**Tüüp:** 1.517-xxx

**Asjakohased EL direktiivid:**

2006/42/EU (+2009/127/EU)

2014/30/EL

2000/14/EÜ

**Kohaldatud ühtlustatud standardid:**

EN 60335-1

EN 60335-2-29

EN 60335-2-72

EN 62233: 2008

EN 55012: 2007 + A1: 2009

EN 55014-1:2006 + A2:2011

EN 55014-2: 1997 + A2: 2008

EN 61000-3-2: 2014

EN 61000-3-3: 2013

EN 61000-6-2: 2005

**Järgitud vastavushindamise protseduur:**

2000/14/EÜ: Lisa V

**Helivõimsuse tase dB(A)**

Mõõdetud: 73

Garanteeritud: 75

Allakirjutanud toimivad juhatuse korraldusel ja volitusel.

  
H. Jenner

Chairman of the Board of Management

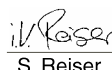
  
S. Reiser

Director Regulatory Affairs & Certification

dokumentatsiooni eest vastutav isik:  
S. Reiser

Alfred Kärcher SE & Co. KG  
Alfred-Kärcher-Str. 28 - 40  
71364 Winnenden (Germany)  
Tel: +49 7195 14-0  
Faks: +49 7195 14-2212

Winnenden, 2018/07/20



Pirms ierīces pirmās lietošanas izlasiet instrukcijas oriģinālvalodā, rīkojieties saskaņā ar norādījumiem tajā un uzglabājiet to vēlākai izmantošanai vai turpmākiem lietotājiem.

Pirms pirmās lietošanas reizes noteikti izlasiet drošības norādījumus!

## Satura rādītājs

Satura rādītājs . . . . .	LV	1
Vispārējās piezīmes . . . . .	LV	1
Noteikumiem atbilstoša lietošana . . . . .	LV	1
Drošības norādījumi . . . . .	LV	1
Vadības un funkcijas elementi . . . . .	LV	2
Pirms ekspluatācijas uzsākšanas . . . . .	LV	2
Ekspluatācijas uzsākšana . . . . .	LV	3
Darbība . . . . .	LV	3
Iekonservēšana . . . . .	LV	3
Transportēšana . . . . .	LV	3
Glabāšana . . . . .	LV	3
Kopšana un tehniskā apkope . . . . .	LV	3
Speciālie piederumi . . . . .	LV	4
Traucējumi . . . . .	LV	4
Tehniskie dati . . . . .	LV	5
ES Atbilstības deklarācija . . . . .	LV	5

## Vispārējās piezīmes

Ja jūs ierīcei konstatējat transportēšanas laikā radušos bojājumus, nekavējoši sazinieties ar Jūsu iegādātās preces izplatītāju.

- Aparātam piestiprinātās brīdinājuma un norādījumu plāksnītes sniedz svarīgas norādes par tā drošu ekspluatāciju.
- Kopā ar lietošanas instrukcijā ietvertajiem norādījumiem ir jāņem vērā likumdevēja vispārīgie drošības tehnikas noteikumi un nelaimes gadījumu novēršanas noteikumi.

## Vides aizsardzība



Iepakojuma materiālus ir iespējams atkārtoti pārstrādāt. Lūdzam, neizmetiet iepakojumu kopā ar majsaimniecības atkritumiem, bet gan nogādājiet to vietā, kur tiek veikta atkritumu otrreizējā pārstrāde.



Nolietotās ierīces satur noderīgus materiālus, kurus iespējams pārstrādāt un izmantot atkārtoti. Baterijas un akumulatori satur vielas, kuras nedrīkst nokļūt apkārtējā vidē. Tādēļ lūdzam izmantot vecās ierīces, baterijas un akumulatorus ar atbilstošu savākšanas sistēmu starpniecību.

## Informācija par sastāvdaļām (REACH)

Aktuālo informāciju par sastāvdaļām atradīsiet:

[www.kaercher.com/REACH](http://www.kaercher.com/REACH)

## Garantija

Katrā valstī ir spēkā mūsu uzņēmuma atbildīgās sabiedrības izdotie garantijas nosacījumi. Garantijas termiņa ietvaros iespējamos Jūsu iekārtas darbības traucējumus mēs novērsim bez maksas, ja to cēlonis ir materiāla vai ražošanas defekts. Garantijas remonta nepieciešamības gadījumā ar pirkumu apliecināšanu dokumentu griežieties

pie tirgotāja vai tuvākajā pilnvarotajā klientu apkalpošanas dienestā.

## Piederumi un rezerves daļas

### ⚠ BĪSTAMI

*Lai izvairītos no apdraudējumiem, remontdarbus un rezerves daļu iebūvi drīkst veikt tikai autorizēts klientu apkalpošanas dienests.*

- Drīkst izmantot tikai ražotājfirmas atļautos piederumus un rezerves daļas. Oriģinālie piederumi un oriģinālās rezerves daļas garantē to, ka aparātu var ekspluatēt droši un bez traucējumiem.
- Informāciju par piederumiem un rezerves daļām skatīt [www.kaercher.com](http://www.kaercher.com).

## Lietošanas instrukcijā izmantotie simboli

### ⚠ BĪSTAMI

*Brīdina par tieši draudošām briesmām, kuras rada smagus ķermeņa ievainojumus vai izraisa nāvi.*

### ⚠ BRĪDINĀJUMS

*Brīdina par iespējami bīstamu situāciju, kura var radīt smagus ķermeņa ievainojumus vai izraisīt nāvi.*

### ⚠ UZMANĪBU

*Norāda uz iespējami bīstamu situāciju, kura var radīt vieglus ievainojumus vai materiālos zaudējumus.*

## Noteikumiem atbilstoša lietošana

Izmantojiet šo slaucītājmašīnu tikai atbilstoši šajā instrukcijā ietvertajiem norādījumiem.

- Šī slaucītājmašīna ir domāta neīru iekšējai un ārējai platību slaucīšanai.
- Jebkurš pielietojums ārpus minētā ir uzskatāms par noteikumiem neatbilstošu. Par bojājumiem, kas radušies tā rezultātā, ražotājs nenes nekādu atbildību, risks gulstas tikai un vienīgi uz lietotāju.
- Aparāts paredzēts tikai lietošanas instrukcijā norādītajiem segumiem.

## Paredzamais nepareizais pielietojums

- Nekad neuzsūciet/neieslauciet sprādzienbīstamus šķidrums, degošas gāzes, kā arī neatšķaidītas skābes un šķīdinātājus! Pie tādiem attiecas benzīns, krāsas atšķaidītāji vai mazuts, kuri, sajaucoties ar iesūcamo gaisu, var veidot sprādzienbīstamus izgarojumus vai saļaukus, bez tam arī acetons, neatšķaidītas skābes un šķīdinātāji, tā kā tie iedarbojas uz aparātā pielietotajiem materiāliem.
- Nekad neuzslaukiet/neuzsūciet reaktīvus metāla putekļus (piem., alumīnijs, magnijs, cinks), jo savienojumā ar stipri sārmainiem vai skābiem tīrīšanas līdzekļiem tie veido eksplozīvās gāzes.
- Neuzsūciet/neslauciet degošus vai kvēlojošus priekšmetus.
- Šis aparāts nav piemērots šķidrums slaucīšanai.
- Uzturēšanās bīstamā zonā ir aizliegta. Ierīces izmantošana sprādzienbīstamās telpās ir aizliegta.

- Priekšmetu stumšana/vilkšana vai transportēšana ar šo aparātu nav atļauta.

## Piemēroti tīrīšanas segumi

- Asfalts
- Rūpnieciskās ražošanas telpu grīda
- Klona virsma
- Betons
- Bruģakmens

## Drošības norādījumi

- Šī ierīce nav paredzēta tam, lai to lieto tu personas (tai skaitā bērni) ar ierobežotām fiziskām, sensoriskām vai garīgām spējām vai ar nepietiekamu pieredzi un/vai zināšanām, ja vien viņus uzrauga par viņu drošību atbildīga persona vai viņi ir saņēmuši instrukcijas par ierīces lietošanu. Bērni ir jāpieskata, lai nodrošinātu, ka viņi nespēlējas ar ierīci.
- Lietotājam jāizmanto aparāts tikai atbilstoši noteikumiem. Viņam ir jāņem vērā apkārtējie apstākļi, un strādājot, jāuzmanās no trešām personām un it īpaši uz bērniem.
- Pirms lietošanas ir jāpārbauda aparāta un tā darba aprīkojuma pienācīgais stāvoklis un ekspluatācijas drošība. Ja to stāvoklis nav apmierinošs, tad ierīci izmantot nav atļauts.
- Aparātu nedrīkst nekādā veidā pārveidot.
- Vispārēji attiecas: Viegli uzliesmojošas vielas turēt nostāk no aparāta (sprādziena/ugunsgrēka bīstamība).

### ⚠ BĪSTAMI

*Savainošanās risks. Pirms aparāta veicat jebkādas darbus, pagrieziet programmas izvēles slēdzi pozīcijā „OFF” un atvienojiet tīkla kontaktdakšu.*

### ⚠ BRĪDINĀJUMS

*Saspiešanas un sagriešanas risks pie siksnas, sānu slotas, tvertnes, bīdāmā roktura.*

### ⚠ UZMANĪBU

*Izņemot ārā no neīrumu tvertnes stiklu, metālu vai citus askantainus materiālus, jāvalkā blīvi aizsargcimdi.*

## Akumulatora darbināmi aparāti

### NORĀDĪJUMS

*Garantijas saistības paliek spēkā tikai tad, ja jūs izmantojat Kärcher ieteiktos akumulatorus.*

- Obligāti jāievēro akumulatora un lādētāja ražotāja sniegtie ekspluatācijas norādījumi. Apejoties ar akumulatoriem, ņemiet vērā likumdevēja ieteikumus.
- Nekad neļaut akumulatoriem stāvēt izlādētā stāvoklī, pēc iespējas ātrāk atkal uzlādēt.
- Noplūdes strāvas novēršanai vienmēr uzturēt akumulatorus tīrā un sausā stāvoklī. Aizsargāt no neīrumiem, tādiem kā, piemēram metāla zāģskaidas.
- Nelikt uz akumulatora instrumentus vai līdzīgus priekšmetus. Īssavienojuma un sprādziena bīstamība.
- Nekādā gadījumā akumulatoru vai akumulatoru uzlādes istabas tuvumā neveikt darbības ar atklātām liesmām, ne-

veidot dzirksteļošanu vai smēķēt.  
Sprādzienbīstamība.

- Nolieciet akumulatoru jāutilizē saskaņā ar ES Direktīvu 91/157 EEC, videi nekaitīgā veidā.

## Vadības un funkcijas elementi

### 1. attēls, sk. apvērsto lappusi

- 1 Slaucītājveltnis
  - 2 Putuplasta filtrs
  - 3 Plakani salocītais filtrs \*\*
  - 4 Putekļu nosūkšanas spiedne \*\*
  - 5 Putekļu nosūkšanas blīvējums \*\*
  - 6 Rokturis aparāta pārnēsāšanai
  - 7 Neīrumu tvertne
  - 8 Filtra nopurināšanas rokturis \*\*
  - 9 Sānu slotu piespiešanas spēka grozāmrokturis
  - 10 Putekļu nosūkšana \*\*
  - 11 Programmu slēdzis
  - 12 Vadāmais rokturis
  - 13 Tīkla kabelis ar kontaktdakšu \*
  - 14 Uzlādes ligzda \*\*\*
  - 15 Akumulatora apvalks
  - 16 Rezerves drošinātājs
  - 17 Drošinātājs
  - 18 Akumulatora traucējumu indikators
  - 19 Akumulatora indikators
  - 20 Slaucītājveltna piespiešanas spēka svira
  - 21 Tīkla kabeļa uzglabāšana/akumulatora nodalījums
  - 22 Stumšanas roktura stiprinājuma sēnītes rokturis
- \* tikai versijai Bp Pack  
\*\* tikai versijai Adv.  
\*\*\* nav versijai Bp Pack

## Pirms ekspluatācijas uzsākšanas

### Izsaiņošana

- Atvērt kastes sānu un izņemt ārā aparātu.
- Ja jūs ierīcei konstatējat transportēšanas laikā radušos bojājumus, nekavējotī sazinieties ar Jūsu iegādātās preces izplatītāju.

### Montāža

### 2. attēls, sk. apvērsto lappusi

- Piestiprināt sānu slotu ar 3 klātpieliktām skrūvēm.

### Akumulatori

#### Akumulatoru drošības norādījumi

Apejoties ar akumulatoriem, obligāti jāievēro sekojoši drošības norādījumi:

	levērot norādījumus uz akumulatora, lietošanas pamācībā un automašīnas ekspluatācijas instrukcijā!
	Valkāt aizsargbrilles!
	Nepielaist bērnus pie skābes un akumulatoriem!

	Sprādzienbīstamība!
	Uguns, dzirksteles, atklātā gaisma un smēķēšana ir aizliegti!
	Ķīmisko apdegumu bīstamība!
	Pirmā palīdzība!
	Brīdinājuma piezīme!
	Utilizācija!
	Nemest bateriju atkritumu kastē!

Apejoties ar akumulatoriem, obligāti jāievēro sekojoši drošības norādījumi:

#### △ BĪSTAMI

Sprādzienbīstamība! Nelieciet uz baterijas, tas nozīmē arī uz poliem un starpelementu savienotajiem instrumentus vai līdzīgus priekšmetus.

Savainošanās risks! Nekad neļaujiet brūcēm nonākt saskarē ar svinu. Pēc darba ar baterijām vienmēr noīriet rokas.

#### Akumulatora uzstādīšana un pieslēgšana

- Noņemiet akumulatora nodalījuma vāku.

- Izskrūvēt skrūvi un noņemt akumulatora apvalku.

- Ielikt akumulatoru turētājā.

#### △ BRĪDINĀJUMS

levērojiet pareizu polaritāti.

Pieslēgt komplektā piegādājamo savienotājkabeli.

- Pola spaili (sarkanais kabelis) pieslēgt pozitīvajam polam (+).

- Pola spaili pieslēgt mīnusa polam (-).

- Uzlikt akumulatora apvalku un nostiprināt ar skrūvi.

- Uzlikt akumulatora nodalījuma vāku un nofiksēt to.

#### NORĀDĪJUMS

Demontējot akumulatoru, vispirms atvienojiet mīnus pola kabeli.

Pārbaudiet akumulatora polu un polu spailu pietiekamu aizsardzību ar polu aizsargziedi.

#### △ BRĪDINĀJUMS

Pirms ierīces lietošanas uzsākšanas uzlādējiet baterijas.

#### Akumulatora uzlāde

#### △ BĪSTAMI

Elektriskās strāvas triecienu risks. Nemiet vērā uz elektroīklu un drošinātājiem attiecināmos nosacījumus - skatiet "Lādētājs".

Izmantojiet lādētāju tikai sausās, pietiekami vēdinātās telpās!

#### NORĀDĪJUMS

Tukša akumulatora uzlādes laiks sastāda aptuveni 12 stundas.

#### △ BĪSTAMI

Savainošanās risks! Ievērojiet drošības norādījumus, rīkojoties ar akumulatoriem. Ievērojiet lādētāja lietošanas instrukciju.

#### (1) uzlādēšanas process, variants Bp Pack

#### △ BĪSTAMI

Savainošanās risks!

- Lādētāju drīkst izmantot tikai tad, ja nav bojāts elektrības vads. Bojāta elektrības vada nomaina nekavējoties jāuztīc ražotājam, autorizētam servisam vai kvalificētai personai.

#### NORĀDĪJUMS

Šis aparāts sērijveidā ir aprīkots ar akumulatoru, kuram apkope nav jāveic.

- Iespraudiet lādētāja kontaktdakšu kontaktligzdā.

#### NORĀDĪJUMS

Lādētājam ir elektroniska vadība, un tas pabeidz uzlādi patstāvīgi. Visas aparāta funkcijas uzlādes procesa laikā tiek automātiski pārtrauktas.

Akumulatora indikators, kad kontaktdakša ir iesprausta, attēlo akumulatora uzlādēšanas procesa gaitu:

	Akumulators uzlādējas	deg dzeltenā gaisma
	Akumulators ir uzlādējies	deg zaļā gaisma
	Lādētāja defekts	deg sarkanā gaisma
	Akumulatora poli sajaukti vietām vai akumulators nav pieslēgts	lēni nomirgo sarkans
	Akumulatora defekts	ātri mirgo sarkans

#### (2) uzlādēšanas process, variants Bp

- Lādētāja uzlādēšanas kabeli iespraust slaucītājmašīnas lādēšanas ligzdā

- Iespraudiet lādētāja kontaktdakšu kontaktligzdā un ieslēgt lādētāju.

#### Pēc uzlādēšanas procesa

#### Variants Bp Pack:

- Atvienojiet tīkla kabeli un salieciet:
  - Iespraudiet kontaktdakšu aparāta pārsegā

- atveriet akumulatora nodalījuma vāku, salieciet kabeli ar kontaktdakšu blakus akumulatoram, uzlieciet un nofiksējiet akumulatora nodalījuma vāku

#### Variants Bp:

- Izslēgt lādētāju un atvienot no tīkla.
- Atvienot uzlādēšanas kabeli no aparāta.
- Aizvērt akumulatora nodalījuma vāku.

#### Maksimālie akumulatora gabarīti

Garums	Platums	Augstums
175 mm	166 mm	125 mm

## Bateriju demontāža

- Noņemiet akumulatora nodalījuma vāku.
- Izskrūvēt skrūvi un noņemt akumulatora apvalku.
- Atvienojiet kabeli no baterijas negatīvā pola.
- Atvienojiet pola spaiļi no plus pola (+).
- Izņemiet bateriju.
- Izlietoto akumulatoru utilizējiet saskaņā ar spēkā esošajiem noteikumiem.

## Ekspluatācijas uzsākšana

### Stumšanas roktura regulācija

#### 3. attēls, sk. apvērsto lappusi

- Atlaidiet abus spārnuzgriežņus.
- Stumšanas rokturi pavelciēt uz aizmuguri un nolieciet vēlamā pozīcijā.
- Stumšanas rokturi pastumiet uz priekšu un nofiksējiet.
- Pievelciēt spārnuzgriežņus.

## Darbība

### Programmas izvēle

#### 4. attēls, sk. apvērsto lappusi

- 1 OFF - aparāts ir izslēgts.
- 2 Slaucīšana.
- 3 Slaucīšana un sūkšana (tikai versijai Adv.).

### Slaucīšanas režīms

#### ⚠ UZMANĪBU

Neslaucīt iekšā iepakojuma lentes, drāti vai līdzi, tas var novēst pie slaucītājmehanikas bojājumiem.

Var nolēkt sānu slotas dzensiksna. Sānu slotu celt augšā tikai kad aparāts ir izslēgts.

#### NORĀDĪJUMS

Lai sasniegtu optimālo tīrīšanas rezultātu, pārvietošanās ātrums būtu jāpielāgo apstākļiem.

#### NORĀDĪJUMS

Ekspluatācijas laikā netīrumu tvertne būtu jāattukšo regulāros laika intervālos.

#### NORĀDĪJUMS

Malu tīrīšanas laikā papildus jānolaiž sānu slotu.

- Sānu slotu pacelt augšā vai nolaist zemē atkarībā no uzdevuma.

#### NORĀDĪJUMS

Sānu slotas saceltie putekļi netiek iesūkti. Sānu slotu pielietojiet tikai malu slaucīšanai.

- Uzlikt programmu izvēles slēdzi uz slaucīšanu vai slaucīšanu un sūkšanu.

	KM 70/30 C Bp KM 70/30 C Bp Pack	KM 70/30 C Bp Adv. KM 70/30 C Bp Pack Adv.
Sausa grīda	Slaucīšana	Slaucīšana un sūkšana
Mitra grīda	Slaucīšana	Slaucīšana

- Pārvietot aparātu pa slaucamo platību.

## Suku piespiešanas spēka regulēšana

#### 5. attēls, sk. apvērsto lappusi

- Pacelt, pārlīkt un nolaist slaucītājveltna piespiešanas spēka sviru.
  - + Piespiešanas palielināšana.
  - Piespiešanas samazināšana.
- Noregulēt sānu slotu piespiešanas spēku ar grozāmroktura pagriešanu.
  - + Piespiešanas palielināšana.
  - Piespiešanas samazināšana.

#### NORĀDĪJUMS

Pārāk liels piespiešanas spēks nozīmē paaugstinātu enerģijas patēriņu un līdz ar to īsāku darba laiku.

### Rupju netīrumu savākšana

#### 6. attēls, sk. apvērsto lappusi

- Vadāmo rokturi viegli nospiež uz leju, lai paceltos aparāta priekšpuse.
- Pastumt aparātu ar piepaceltu priekšējo daļu pāri rupjiem dubļiem.
- Atkal nolaist aparātu.

### Akumulatora indikators

Akumulatora indikators darba laikā norāda akumulatora uzlādes stāvokli:

	pilns	deg zaļā gaisma
	30% no atlikušās kapacitātes	deg dzeltenā gaisma
	10% no atlikušās kapacitātes	mirgo sarkans
	Aizsardzība pret dziļu izlādēšanos, aparāts atslēdzās	deg sarkanā gaisma

### Iztukšojiet netīrumu tvertni

#### ⚠ BRĪDINĀJUMS

Traumas iegūšanas bīstamība no rotējošas sukas.

- Pirms netīrumu tvertnes noņemšanas obligāti pagrieziet programmu izvēles slēdzi uz „OFF” un nogaidiet līdz suka pilnīgi apstājas.

#### NORĀDĪJUMS

Putekļu rašanās. Filtra izpurināšanu un netīrumu savākšanas tvertnes iztukšošanu pēc iespējas veiciet ārpus telpām.

- Pagrieziet programmu izvēles slēdzi pozīcijā "OFF".
- Tikai versija Adv.: Vairākas reizes pavilkt un atlaist filtra purināšanas rokturi.
- Tikai versija Adv.: Atvāzīt augšā putekļu iesūkšanas iekārtu.
- Netīrumu savākšanas tvertni aiz roktura pavilkt augšā un izņemt ārā no aparāta.

#### 7. attēls, sk. apvērsto lappusi

- Utilizēt savāktos netīrumus saskaņā ar vietējiem noteikumiem.

## Iekonservēšana

Ja slaucītājmašīna netiek izmantota ilgāku laika posmu, lūdzu ievērojiet sekojošus punktus:

- Novietot slaucītājmašīnu uz līdzenas virsmas.
- Slaucīšanas veltna piespiešanas spēka sviru iestatīt pilnībā uz „-“ (pilnībā uz aizmuguri).

- Nobloķēt slaucītājmašīnu pret nejaušo ripošanu.

- Notīrīt mašīnas ārpusi un iekšpusi.
- Novietojiet aparātu aizsargātā un sausā vietā.
- Atvienojiet akumulatora spaiļus.
- Uzlādēt akumulatoru un aptuveni ik pēc 2 mēnešiem veikt papildus uzlādēšanu.

## Transportēšana

#### UZMANĪBU

Savainošanās un bojājumu risks! Transportējot ņemiet vērā aparāta svaru.

- Pagrieziet programmu izvēles slēdzi pozīcijā "OFF".
- Aparāta pārkraušanai pacelt to aiz pārnesšanas rokturiem.
- Nobloķēt aparāta riteņus ar ķīļiem.
- Nostiprināt aparātu ar nospriegotājļentēm vai trosēm.
- Transportējot automašīnā, saskaņā ar spēkā esošajām direktīvām nodrošiniet aparātu pret izslīdēšanu un apgāšanos.

## Glabāšana

#### UZMANĪBU

Savainošanās un bojājumu risks! Uzglabājot ņemiet vērā aparāta svaru.

Šo aparātu drīkst uzglabāt tikai iekšējās telpās.

## Kopšana un tehniskā apkope

#### ⚠ BĪSTAMI

Savainošanās risks!

- Pirms jebkuru aparāta apkopes darbu veikšanas pagrieziet programmas izvēles slēdzi pozīcijā „OFF” un atvienojiet kabeli no akumulatora mīnusa pola.

Īssavienojuma risks!

- Netīriet aparātu ar ūdens strūklu.

#### ⚠ UZMANĪBU

- Neizmantojiet agresīvus un abrazīvus tīrīšanas līdzekļus.

### Aparāta iekšpuses tīrīšana

#### ⚠ BRĪDINĀJUMS

Savainošanās risks!

- Lietojiet putekļu aizsargmasku un aizsargbrilles.
- Izpūst aparātu ar saspiestu gaisu.
- No ārpusi aparātu notīriet ar mitru lupatu, kas piesūcināta ar maigu mazgāšanas sārmu.

### Aparāta ārējā tīrīšana

- No ārpusi aparātu notīriet ar mitru lupatu, kas piesūcināta ar maigu mazgāšanas sārmu.

### Apkopes veikšanas intervāli

#### Ikdienas apkope:

- Pārbaudīt sānu slotu un slaucītājveltnu nodilumu un uztītu lenšu esamību.
- Pārbaudīt vadības elementu funkcionēšanu.

#### Iknedēļas apkope:

- Abus putuplasta filtrus nomazgāt zem plūstošā ūdens.
- Tikai versija Adv.: Pārbaudīt plakano salocīto filtru.
- Pārbaudīt kustīgu daļu vieglu gaitu.
- Pārbaudīt blīvlīstes slaucīšanas zonā uz nodilumu.

### Pusgada apkope:

- Pārbaudiet suku piedziņas siksnu spriegojumu, nodilumu un darbību.

### Apkope pēc nodiluma:

- Nomainīt blīvlistes.
- Nomainīt slaucītājveltni.
- Nomainīt sāna slotu.

Aprakstu skatīt sadaļā "Apkopes darbi".

### Apkopes darbi

#### NORĀDĪJUMS

Visi servisa un apkopes darbi, ja apkopi veic klients, ir jāveic kvalificētam speciālistam. Vajadzības gadījumā jebkurā brīdī var tikt pieaicināts firmas Kärcher speciālists.

- Novietot slaucītājmašīnu uz līdzenas virsmas.
- Pagrieziet programmu izvēles slēdzi pozīcijā "OFF".

#### Sāna slotas nomaīņa

- Izskrūvēt 3 stiprinātājskrūves.
- Nomainīt un pieskrūvēt sāna slotu.

#### Slaucītājveltna nomaīņa

Nomaīņa ir nepieciešama tad, kad saru no lietojuma dēļ tīrīšanas rezultāta manāmi pasliktinās un nav iespējama slaucītājveltna piespiešanas spēka sviras pārlikšana.

- Izņemt netīrumu tvertni.

#### 8. attēls, sk. apvērsto lappusi

- Pavilkt slaucītājveltna piespiešanas spēka sviru līdz galam uz aizmuguri.
- Izskrūvēt pa 3 skrūvēm katrā slaucītājveltna pusē.

- Izvilkt ārā vienu no otras un noņemt veltna pusītes.
- Uzstādīt uz slaucītājveltna jaunas veltna pusītes. Pie tam ievērot sajūgšanas tapu pareizo pozīciju.
- Ieskrūvējiet un pievelciet skrūves.

#### Blīvlistes nomaīņa

- Izskrūvēt skrūves, kā parādīts atbilstošā attēlā.
- Noņemt blīvplāksni un nomainīt ar jaunu.
- Atkal ieskrūvējiet un pievelciet skrūves.

**Priekšējā blīvplāksne** (uz netīrumu tvertnes)

#### 9. attēls, sk. apvērsto lappusi

#### Aizmugurējā blīvplāksne

#### 10. attēls, sk. apvērsto lappusi

#### Sāna blīvplāksne

#### 11. attēls, sk. apvērsto lappusi

#### Plakani salocītā filtra maiņa (tikai versija Adv.).

- Vairākas reizes pavilkt un atlaist filtra purināšanas rokturi.
- Atvāzt augšā putekļu iesūkšanas iekārtu.

#### 12. attēls, sk. apvērsto lappusi

- Noņemt plakani salocīto filtru un ielikt jaunu filtru.

#### Putuplasta filtra tīrīšana

- Izvilkt ārā abus putuplasta filtrus.

- Putuplasta filtrus nomazgāt zem plūstošā ūdens un ļaut izžūt.
- Iestumt putuplasta filtrus korpusā. Jānodrošina, ka putuplasta filtri blīvi pieguļ visās pusēs.

### Speciālie piederumi

#### Slaucītājveltnis, mīksts

Pasūtījuma Nr. 6.903-995.0

Smalku putekļu tīrīšanai no visa veida virsmām iekštelpās un ārpus telpām (mitrumizturīgs)

#### Slaucītājveltnis, ciets

Pasūtījuma Nr. 6.903-999.0

Īpaši noturīgu netīrumu tīrīšanai ārpus telpām

#### Slaucītājveltnis, antistatisks

Pasūtījuma Nr. 6.907-023.0

Virsmām, kas statiski uzlādējās, piem., paklājiem vai mākslīgajiem zālājiem

## Traucējumi

### ⚠ BĪSTAMI

Savainošanās risks!

- Pirms jebkuru aparāta apkopes darbu veikšanas pagrieziet programmas izvēles slēdzi pozīcijā „OFF” un atvienojiet kabeli no akumulatora mīnusa pola.

Darbības traucējums	Traucējuma novēršana
Aparātu nevar iedarbināt	Pārbaudīt drošinātāju, nepieciešamības gadījumā apmainīt * Pārbaudīt akumulatorus, nepieciešamības gadījumā uzlādēt
Aparāts neslauca kārtīgi	Pārbaudīt sānu slotu un slaucītājveltnu nodilumu, pēc vajadzības nomainīt Pārbaudiet blīvplāksņu nodilumu, vajadzības gadījumā nomainīt
Aparāts putinā	Iztukšot netīrumu tvertni Pārbaudīt putekļu filtru, notīrīt vai nomainīt (tikai versijai Adv.) Pārbaudiet blīvplāksņu nodilumu, vajadzības gadījumā nomainīt
Slikta slaucīšanas kvalitāte apmalēs	Nomainīt sāna slotu Pārbaudiet blīvplāksņu nodilumu, vajadzības gadījumā nomainīt
Nepietiekama sūkšanas jauda (tikai versija Adv.)	Pārbaudīt filtra kārbas blīvējumu Pārbaudiet putekļu iesūkšanas blīvējumu
Slaucītājveltnis negriežas	Novākt no veltna uztītās lentes vai auklas. Samazināt slaucīšanas joslu: Slaucīšanas veltna piespiešanas spēka sviru iestatīt “-” virzienā.

## Tehniskie dati

		KM 70/30 C Bp Pack	KM 70/30 C Bp Adv	KM 70/30 C Bp Pack Adv
Garums x platums x augstums	mm	1200 x 770 x 1050	1200 x 770 x 1050	1200 x 770 x 1050
Slaucītājeļveļņa diametrs	mm	240	240	240
Sāna slotas diametrs	mm	320	320	320
Maks. platības ražīgums	m <sup>2</sup> /st.	2800	2800	2800
Darba platums bez/ar sāna slotu	mm	480 / 700	480 / 700	480 / 700
Nefīrumu tvertnes tilpumi	l (kg)	30 (42)	30 (42)	30 (42)
Suku pievada patērējamā jauda	W	150	150	150
Putekļu nosūkšanas patērējamā jauda	W	–	45	45
<b>Akumulators (tikai versija Pack)</b>				
Spriegums	V	12	12	12
Kapacitāte	As	22, 26 *	---	22, 26 *
Uzlādes laiks pilnīgi izlādētam akumulatoram	st.	12	---	12
Darba ilgums pēc vairākkārtējās uzlādēšanas	st.	ca. 3,5	---	ca. 2,5
Aizsardzība	IP	X3	---	X3
<b>Lādētājs (tikai versija Pack)</b>				
Barošanas tīkla spriegums	V~	230	---	230
<b>Putekļu nosūkšana</b>				
Filtra virsma, smalku putekļu filtrs	m <sup>2</sup>	---	0,61	0,61
Lietošanas kategorija, filtrs veselībai nekaitīgiem putekļiem	–	---	U	U
Nominālais iesūkšanas sistēmas zemspiediens	kPa	---	0,7	0,7
Nominālā iesūkšanas sistēmas apjoma plūsma	l/s	---	43	43
<b>Apkārtējās vides apstākļi</b>				
Temperatūra	°C	0 bis +45	0 bis +45	0 bis +45
Gaisa mitrums, neaprasojis	%	40 - 90	40 - 90	40 - 90
Pieļaujamais kopējais svars	kg	56	58	58
Pašmasa (transporta svars)	kg	45 / 47 **	38 / 42 **	48 / 51 **
<b>Saskaņā ar EN 60335-2-72 aprēķinātās vērtības</b>				
Kopējais vibrāciju līmenis rokām	m/s <sup>2</sup>	<2,5	<2,5	<2,5
Nenoteiktība K	m/s <sup>2</sup>	0,2	0,2	0,2
Skaņas spiediena līmenis L <sub>pA</sub>	dB(A)	59	59	59
Nenoteiktība K <sub>pA</sub>	dB(A)	2	2	2
Skaņas jaudas līmenis L <sub>WA</sub> + nenoteiktība K <sub>WA</sub>	dB(A)	75	75	75
* atkarībā no baterijas tipa ** ar iepakojumu				

### ES Atbilstības deklarācija

Ar šo mēs paziņojam, ka turpmāk minētā iekārta, pamatojoties uz tās konstrukciju un izgatavošanas veidu, kā arī mūsu apgrozībā laistajā izpildījumā atbilst ES direktīvu attiecīgajām galvenajām drošības un veselības aizsardzības prasībām. Iekārtā izdarot ar mums nesaskaņotas izmaiņas, šis paziņojums zaudē savu spēku.

**Produkts:** Slaucītājmašīna

**Padomi:** 1.517-xxx

**Attiecīgās ES direktīvas:**

2006/42/EK (+2009/127/EK)

2014/30/ES

2000/14/EK

**Piemērotās harmonizētās normas:**

EN 60335-1

EN 60335-2-29

EN 60335-2-72

EN 62233: 2008

EN 55012: 2007 + A1: 2009

EN 55014-1:2006 + A2:2011

EN 55014-2: 1997 + A2: 2008

EN 61000-3-2: 2014

EN 61000-3-3: 2013

EN 61000-6-2: 2005

**Atbilstības novērtēšanas procedūra:**

2000/14/EK: V pielikums

**Skaņas intensitātes līmenis dB(A)**

Izmērītais: 73

Garantētais: 75

Apakšā parakstījušās personas rīkojas uzņēmuma vadības uzdevumā un pēc tās pilnvarojuma.

  
H. Jenner

Chairman of the Board of Management

  
S. Reiser

Director Regulatory Affairs & Certification

Par dokumentāciju sastādīšanu atbildīgā persona:  
S. Reiser

Alfred Kärcher SE & Co. KG  
Alfred-Kärcher-Str. 28 - 40  
71364 Winnenden (Germany)  
Tālr.: +49 7195 14-0  
Fakss: +49 7195 14-2212

Winnenden, 2018/07/20



Prieš pirmą kartą pradėdant naudoti prietaisą, būtina atidžiai perskaityti originalią instrukciją, ja vadovautis ir saugoti, kad ja galima būtų naudoti vėliau arba perduoti naujam savininkui.

Prieš pirmąjį naudojimą, būtina perskaitykite saugos reikalavimus!

## Turinys

Turinys . . . . .	LT	1
Bendrieji nurodymai . . . . .	LT	1
Naudojimas pagal paskirtį . . . . .	LT	1
Saugos reikalavimai . . . . .	LT	1
Valdymo ir funkciniai elementai . . . . .	LT	2
Prieš pradėdant naudoti . . . . .	LT	2
Naudojimo pradžia . . . . .	LT	3
Naudojimas . . . . .	LT	3
Laikinas prietaiso nenaudojimas . . . . .	LT	3
Transportavimas . . . . .	LT	3
Laikymas . . . . .	LT	3
Priežiūra ir aptarnavimas . . . . .	LT	3
Specialūs priedai . . . . .	LT	4
Gedimai . . . . .	LT	4
Techniniai duomenys . . . . .	LT	5
ES atitikties deklaracija . . . . .	LT	5

## Bendrieji nurodymai

Išpakuodami įrenginį pastebėję transportavimo metu padarytų pažeidimų, praneškite pardavėjui.

- Ant įrenginio pritvirtintuose įspėjimuose ir nurodymų lentelėse pateikiama svarbi informacija, reikalinga, norint saugiai naudoti prietaisą.
- Be naudojimo instrukcijoje pateikiamų nurodymų taip pat reikia laikytis bendrųjų įstatymus leidžiančiųjų institucijų nurodymų dėl nelaimingų atsitikimų prevencijos ir saugos.

## Aplinkos apsauga



Pakuotės medžiagos gali būti perdirbamos. Neišmeskite pakuočių kartu su būtinėmis atliekomis, bet atiduokite jas perdirbimui.



Naudotų prietaisų sudėtyje yra vertingų, antriniam žaliavų perdirbimui tinkamų medžiagų, todėl jie turėtų būti atiduoti perdirbimo įmonėms. Akumuliatoriuose ir baterijose yra medžiagų, kurios negali patekti į aplinką. Todėl naudotus prietaisus, baterijas ir akumuliatorius šalininkite per atitinkamą antrinių žaliavų surinkimo sistemą.

## Nurodymai apie sudedamąsias medžiagas (REACH)

Aktualią informaciją apie sudedamąsias dalis rasite adresu:

[www.kaercher.com/REACH](http://www.kaercher.com/REACH)

## Garantija

Kiekvienoje šalyje galioja mūsų įgaliotų pardavėjų nustatytos garantijos sąlygos. Galimus prietaiso gedimus garantijos galiojimo laikotarpiu pašalinsime nemokamai, jei tokių gedimų priežastis buvo netinkamos medžiagos ar gamybos defektai. Dėl garantinių gedimų šalinimo kreipkitės į savo pardavėją arba artimiausią klientų ap-

tarnavimo tarnybą pateikdami pirkimą patvirtinančią kasos kvitą.

## Priedai ir atsarginės dalys

### ⚠ PAVOJUS

*Siekiant išvengti gedimų, prietaisą remonuoti ir jo atsargines detales keisti gali tik įgaliota klientų aptarnavimo tarnyba.*

- Leidžiama naudoti tik gamintojo patvirtintus priedus ir atsargines dalis. Originalių priedų ir atsarginių dalių naudojimas užtikrina saugų, be gedimų prietaiso funkcionavimą.
- Informaciją apie priedus ir atsargines dalis rasite čia: [www.kaercher.com](http://www.kaercher.com).

## Naudojimo instrukcijoje naudojami simboliai

### ⚠ PAVOJUS

*Įspėja apie gresiantį tiesioginį pavojų, galintį sukelti sunkius sužalojimus arba mirtį.*

### ⚠ ĮSPĖJIMAS

*Įspėja apie galimą pavojų, galintį sukelti sunkius sužalojimus arba mirtį.*

### ⚠ ATSARGIAI

*Nurodo galimą pavojų, galintį sukelti lengvus sužalojimus arba materialinius nuostolius.*

## Naudojimas pagal paskirtį

Šią šluojamąją mašiną naudokite tik pagal šioje instrukcijoje pateiktus nurodymus.

- Šluojamoji mašina skirta nešvariems paviršiams viduje ir lauke valyti.
- Prietaiso naudojimas kitais tikslais laikomas naudojimu ne pagal paskirtį. Už žalą, susidariusią dėl naudojimo ne pagal paskirtį, gamintojas neatsako; visa atsakomybė tenka naudotojui.
- Įrenginys skirtas tik naudojimo instrukcijoje nurodytoms dangoms.

## Netinkamas naudojimas, kurį galima numatyti

- Niekada nevalykite (nesiurbkite) sproglių skysčių, degių dujų, neskiestų rūgščių ir tirpiklių! Tai taikoma benziniui, dažų skiedikliui arba mazutui, kurie sumišę su siurbimo oru gali sudaryti sprogius garus ir mišinius, taip pat acetoniui, neskiestoms rūgštims, tirpikliams, nes jie gali pažeisti įrenginio medžiagas.
- Jokiu būdu nešluokite / nesurbkite reaktyviųjų metalų dulkių (pvz., aliuminio, magnio, cinko), nes reaguodamos su stipriais šarminiais arba rūgštiniais valikliais, jos virsta sprogiomis dujomis.
- Nevalykite (nesiurbkite) degančių arba smilkstančių daiktų.
- Prietaisas nepritaikytas siurbti skysčius.
- Draudžiama būti pavojingoje zonoje. Draudžiama naudoti prietaisą sprogioje aplinkoje.
- Draudžiama šiuo įrenginiu stumti / traukti ar transportuoti kitus daiktus.

## Tinkami paviršiai

- Asfaltas
- Pramoninių statinių grindiniai
- Monolitinės grindys
- Betonas

- Tašytų akmenų grindinys

## Saugos reikalavimai

- Šis prietaisas nepritaikytas naudoti asmenims (taip pat vaikams) su fizine, sensorine arba dvasine negalia arba asmenims, neturintiems pakankamai reikiamos patirties ir (arba) žinių, nebent prižiūrint už saugą atsakingam asmeniui arba gavus šio asmens nurodymus, kaip naudoti prietaisą. Prižiūrėkite vaikus siekdami užtikrinti, kad jie nežaistų su prietaisu.
- Operatorius prietaisą privalo naudoti pagal paskirtį. Jis turi paisyti aplinkos sąlygų, o dirbdamas su prietaisu – netoliese esančių žmonių, ypač vaikų.
- Prieš pradėdami darbą įsitikinkite, kad prietaisas ir jo darbinės dalys yra geros būklės ir saugūs naudoti. Jei jų būklė nėra nepriekaištinga, prietaiso negalima naudoti.
- Jokiu būdu neatlikiokite jokių įrenginio pakeitimų.
- Pagrindinės nuorodos: Saugokite prietaisą nuo lengvai užsidegančių medžiagų (sprogių arba degių).

### ⚠ PAVOJUS

*Sužalojimų rizika. Prieš pradėdami bet kokius darbus, programos parinkimo jungiklį pasukite į "OFF" padėtį ir išjunkite prietaisą tinklo kištuką.*

### ⚠ ĮSPĖJIMAS

*Diržai, šoninė šluota, kamera ir stūmimo rankena kelia pavojų, nes gali traiškyti ir pjauti.*

### ⚠ ATSARGIAI

*Išimdami iš dulkių maišelio stiklą, metalą ar kitas aštriabriaunes medžiagas, dėvėkite tvirtas apsaugines pirštines.*

## Baterijomis maitinami prietaisai

### PASTABA

*Garantija taikoma tik naudojant Kärcher rekomenduojamas baterijas ir įkroviklius.*

- Būtina laikytis baterijos ir įkroviklio gamintojų naudojimo instrukcijų. Naudodami baterijas, taip pat laikytis teisės aktų.
- Jokiu būdu nepalikite neįkrautų baterijų, o jas nedelsdami vėl įkraukite.
- Stengdamiesi, kad baterijos neištekėtų, laikykite jas tik švarioje ir sausoje vietoje. Saugokite nuo nešvarumų, pavyzdžiui, metalo dulkių.
- Nedėkite ant baterijos įrankių ir panašių daiktų. Gali kilti trumpojo jungimo ir sprogių pavojus.
- Prie baterijų arba įkrovimo patalpų jokiu būdu nedirbkite su atvira ugnimi, nekurkite kibirkščių ir nerūkykite. Sprogimo pavojus.
- Panaudotų baterijų atliekas sutvarkykite laikydamiesi EB direktyvos 91/157/EEB reikalavimų.

## Valdymo ir funkciniai elementai

### 1 pav. žr. viršelio puslapį.

- 1 Valomasis velenas
  - 2 Poroplasto filtras
  - 3 Plokščiasis klostuotas filtras \*\*
  - 4 Dulkių siurbimo orpūtė \*\*
  - 5 Dulkių siurbimo sandariklis \*\*
  - 6 Rankena
  - 7 Dulkių maišelis
  - 8 Filtro rankena \*\*
  - 9 Sukamoji rankena Prispaudžiamasis slėgis Šoninė šluota
  - 10 Dulkių siurbimas \*\*
  - 11 Programos jungiklis
  - 12 Stūmimo rankena
  - 13 Elektros laidas su kištuku \*
  - 14 Įkrovimo lizdas \*\*\*
  - 15 Baterijų dangtelis
  - 16 Atsarginis saugiklis
  - 17 Saugiklis
  - 18 Baterijos sutrikimo indikatorius
  - 19 Baterijos indikatorius
  - 20 Valomojo veleno prispaudžiamąjį slėgio rankena
  - 21 Maitinimo kabelio saugojimas, baterijų dėklas
  - 22 Rankena-jungiklis
- \* tik Bp Pack versijoje  
\*\* tik Adv. versijoje  
\*\*\* ne Bp Pack versijoje

## Prieš pradėdant naudoti

### Išpakavimas

- Atidarykite dėžę iš šono ir išimkite prietaisą.  
Išpakuodami įrenginį pastebėję transportavimo metu padarytų pažeidimų, praneškite pardavėjui.

### Montavimas

### 2 pav. žr. viršelio puslapį.

- Trimis patiektais varžtais prisukite šoninę šluotą.

### Baterijos

#### Saugos nurodymai dėl baterijos

Naudodami baterijas būtinai laikykitės šių nurodymų:

	Laikykitės nurodymų, pateiktų ant akumuliatorių baterijos, naudojimo instrukcijoje ir transporto priemonės instrukcijoje!
	Naudokite akių apsaugos priemones!
	Saugokite vaikus nuo rūgščių ir baterijų!
	Sprogimo pavojus!
	Draudžiama naudoti atvirą ugnį, atvirą šviesą, sukelti kibirkštis ir rūkyti!

	Išsėdinimo pavojus!
	Pirmoji pagalba!
	Įspėjimas!
	Atliekų tvarkymas!
	Akumuliatorių baterijos neišmeskite į šiukšlių konteinerį!

Naudodami baterijas būtinai laikykitės šių nurodymų:

#### ⚠ PAVOJUS

Sprogimo pavojus! Nedėkite ant baterijos, t.y. ant sekcijų jungčių polių, įrankių ar panašių daiktų.

Sužalojimų pavojus! Švinas jokiū būdu negali patekti ant žaizdų. Po kontakto su baterijomis būtinai nusiplaukite rankas.

#### Įdėkite ir prijunkite baterijas

- Nuimkite baterijų dėklo dangtelį.  
→ Išsukite varžtą ir nuimkite baterijų dangtelį.  
→ Įdėkite bateriją į baterijos laikiklį.  
⚠ **ISPĖJIMAS**  
Patikrinkite poliškumą.  
Prijunkite prie gnybtų kartu patiektą jungiamąjį kabelį.  
→ Prijunkite poliaus gnybtą (raudonas kabelis) prie teigiamo poliaus (+).  
→ Prijunkite poliaus gnybtą prie neigiamo poliaus (-).  
→ Uždėkite baterijų dangtelį ir prisukite varžtą.  
→ Uždėkite ir užfiksokite baterijų dėklo dangtelį.

#### PASTABA

Išmontuodami bateriją, pirma atjunkite neigiamo poliaus kabelį.

Baterijos polių ir gnybtus patepkite polių apsaugos priemone.

#### ⚠ ISPĖJIMAS

Prieš naudodami prietaisą, įkraukite baterijas.

#### Baterijų įkrovimas

#### ⚠ PAVOJUS

Srovės smūgio pavojus. Atsižvelkite į maitinimo tinklo ir saugiklio parametrus, žr. „Įkroviklis“.

Įkroviklį naudokite tik sausose ir pakankamai vėdinamose patalpose!

#### PASTABA

Tuščias akumuliatorius įkraunamas maždaug per 12 valandų.

#### ⚠ PAVOJUS

Sužalojimų pavojus! Naudodami bateriją atkreipkite dėmesį į saugos reikalavimus. Vadovaukitės įkroviklio gamintojo naudojimo instrukcija.

## (1) Bp Pack modelio įkrovimas

### ⚠ PAVOJUS

Sužalojimų pavojus!

- Įkroviklį junkite tik, jei nepažeistas maitinimo kabelis. Pažeistą maitinimo kabelį nedelsiant turi pakeisti gamintojas, klientų aptarnavimo tarnyba arba kvalifikuotas specialistas.

#### PASTABA

Prietaise įrengta priešžiūros nereikalaujanti baterija.

- Įkiškite įkroviklio kištuką į rozetę.

#### PASTABA

Įkroviklis valdomas elektronine įranga ir automatiškai užbaigia įkrovimo procesą.

Įkraunant baterijas automatiškai nutraukiamos visos prietaiso funkcijos.

Kai prijungtas tinklo kištukas, baterijos indikatorius rodo įkrovos pažangą:

	Baterija kraunama	žiba geltonai
	Baterija įkrauta	žiba žaliai
	Įkroviklio gedimas	žiba raudonai
	Sumaišytas poliariskumas arba neprijungta baterija	iš lėto mirksi raudonai
	Baterijos gedimas	greitai mirksi raudonai

## (2) Bp modelio įkrovimas

- Įkroviklio kabelį prijunkite prie valomojo įrenginio įkrovimo lizdo  
→ Įkroviklio tinklo kištuką įjunkite į elektros tinklą ir įjunkite įkroviklį.

#### Baigus įkrauti

#### Bp Pack modelis:

- Ištraukite ir padėkite tinklo kištuką:  
– Tinklo kištuką įkiškite į prietaiso dangtį arba  
– Atidarykite baterijų dėklo dangtelį, kabelį su kištuku padėkite prie baterijos, uždarykite ir užfiksokite baterijų dėklo dangtį

#### Bp modelis:

- Išjunkite įkroviklį ir ištraukite tinklo kištuką.  
→ Ištraukite prie prietaiso prijungtą įkroviklio kabelį.  
→ Uždarykite baterijų dėklo dangtelį.

#### Didžiausi baterijų matmenys

Ilgis	Plotis	Aukštis
175 mm	166 mm	125 mm

#### Išmontuokite baterijas

- Nuimkite baterijų dėklo dangtelį.  
→ Išsukite varžtą ir nuimkite baterijų dangtelį.  
→ Atjunkite kabelį nuo akumuliatorių baterijos neigiamo poliaus.  
→ Prijunkite poliaus gnybtą prie teigiamo poliaus (+).  
→ Išimkite bateriją.  
→ Naudotą bateriją utilizuokite pagal galiojančias nuostatas.



## Naudojimo pradžia

### Stumiamosios rankenos nustatymas

#### 3 pav. žr. viršelio puslapį.

- Atleiskite žvaigždines rankenėles.
- Stumiamąją rankeną patraukite žemyn ir nulenkite į norimą padėtį.
- Paspauskite stumiamąją rankeną pirmyn ir užfiksuokite.
- Užsukite žvaigždines rankenėles.

## Naudojimas

### Programos pasirinkimas

#### 4 pav. žr. viršelio puslapį.

- 1 OFF – prietaisas išjungtas.
- 2 Valyti.
- 3 Siurbti (tik Adv. modelyje).

### Valymas

#### ⚠ **ATSARGIAI**

Nevalykite pakuočių, vielų ir panašių daiktų, nes tai gali pažeisti prietaiso mechaninį įrangą.

Šoninės šluotos pavaros dirželis gali nušokti. Šoninę šluotą pakelkite tik, kai prietaisas išjungtas.

#### **PASTABA**

Norėdami pasiekti geriausių rezultatų, stūmimo greitį pritaikykite pagal aplinkybes.

#### **PASTABA**

Naudodami prietaisą, reguliariai ištuštinkite dulkių maišelį.

#### **PASTABA**

Valydami kraštus, papildomai nuleiskite šoninę šluotą.

→ Pagal poreikius, pakelkite arba nuleiskite šoninę šluotą.

#### **PASTABA**

Ant šoninės šluotos susirinkusios dulksės nenusiurbiamos. Šoninę šluotą naudokite tik valydami kraštus.

→ Programų jungikliu nustatykite valymą arba valomąjį siurbimą.

	KM 70/30 C Bp KM 70/30 C Bp Pack	KM 70/30 C Bp Adv. KM 70/30 C Bp Pack Adv.
Sausos grindys	Valymas	Valomasis siurbimas
Šlapios grindys	Valymas	Valymas

→ Stumkite prietaisą valomu paviršiumi.

### Nustatykite šepečių slėgį

#### 5 pav. žr. viršelio puslapį.

- Pakelkite, nustatykite ir nuleiskite valomojo veleno prispaudžiamą slėgio rankeną.
- + Padidinkite prispaudžiamąjį slėgį.
- Sumažinkite prispaudžiamąjį slėgį.
- Sukdami rankeną nustatykite šoninės šluotos prispaudžiamąjį slėgį.
- + Padidinkite prispaudžiamąjį slėgį.
- Sumažinkite prispaudžiamąjį slėgį.

## **PASTABA**

Dėl nustatyto per didelio prispaudžiamąjo slėgio suvartojama daugiau energijos ir prietaisas gali būti naudojamas trumpiau.

### Stambių nešvarumų surinkimas

#### 6 pav. žr. viršelio puslapį.

- Stumiamąją rankeną šiek tiek paspauskite žemyn, kad prietaisas pasikeltų į priekį.
- Prietaisą su pakeltu priekiu pastumkite virš stambių nešvarumų.
- Vėl nuleiskite prietaisą.

### Baterijos indikatorius

Naudojant prietaisą, baterijos indikatorius parodo baterijos įkrovos lygį:

	visiškai įkrauta	žiba žaliai
	30% likusi įkrova	žiba geltonai
	10% likusi įkrova	mirksi raudonai
	Apsauga nuo per didelės iškrovos, prietaisas išsijungia automatiškai	žiba raudonai

### Dulkių maišelio ištuštinimas

#### ⚠ **ISPĖJIMAS**

Besisukantis šepetys gali sužeisti.

- Prieš išimdami dulkių kamerą, būtinai nustatykite programos jungiklį į padėtį „OFF“ ir palaukite, kol šepetys nebesuks.

#### **PASTABA**

Susidaro dulksės. Valyti filtrą ir tuštinti dulkių maišelį stenkite atviroje vietoje.

- Programos pasirinkimo jungiklį pasukite į „OFF“ padėtį.
- Tik Adv. modelyje: Daug kartų patraukite ir atleiskite filtro rankeną.
- Tik Adv. modelyje: Dulkių siurbtuvą palenkite žemyn.
- Dulkių maišelį už rankenos patraukite aukštin ir išimkite iš prietaiso.

#### 7 pav. žr. viršelio puslapį.

- Nešvarumus sutvarkykite remdamiesi vietos reikalavimais.

## Laikinas prietaiso nenaudojimas

Ilgą laiką nenaudodami valomojo įrenginio, laikykitės šių reikalavimų:

- Pastatykite valomąjį įrenginį lygioje vietoje.
- Šlavimo veleno prispaudimo slėgio svirtį iki galo nustatykite į „–“ padėtį (iki pat galo).
- Apsaugokite jį, kad nenuriedėtų.
- Išvalykite valomojo įrenginio išorę ir vidų.
- Prietaisą laikykite saugioje ir sausoje vietoje.
- Atjunkite baterijos gnybtus.
- Įkraukite bateriją, vėliau prikraukite ją kas 2 mėnesius.

## Transportavimas

#### **ATSARGIAI**

Sužalojimų ir pažeidimų pavojus! Transportuojant prietaisą, reikia atsižvelgti į jo svorį.

- Programos pasirinkimo jungiklį pasukite į „OFF“ padėtį.
- Norėdami perkrauti prietaisą, pakelkite už nešimo rankenų.
- Prietaisą prie ratų tvirtinkite pleištais.
- Prietaisą apsaugokite įtempiamaisiais diržais arba lynais.
- Transportuojant įrenginį transporto priemonėse, jį reikia užfiksuoti pagal galiojančius reglamentus, kad neslystų ir neapvirtų.

## Laikymas

#### **ATSARGIAI**

Sužalojimų ir pažeidimų pavojus! Pastatant laikyti prietaisą, reikia atsižvelgti į prietaiso svorį.

Šį prietaisą galima laikyti tik patalpose.

## Priežiūra ir aptarnavimas

#### ⚠ **PAVOJUS**

Sužalojimų pavojus!

- Vykdydami bet kokius prietaiso darbus, programų jungiklį nustatykite į padėtį „OFF“ ir atjunkite baterijos neigiamo poliaus gnybtą.

Trumpojo jungimo pavojus!

- Neplaukite įrenginio vandens srove.

#### ⚠ **ATSARGIAI**

- Nenaudokite agresyvių ir šurkščių valymo priemonių.

### Prietaiso vidaus valymas

#### ⚠ **ISPĖJIMAS**

Sužalojimų pavojus!

- Naudokite respiratorių ir apsauginius akinius.
- Nupūskite prietaisą suslėgtu oru.
- Prietaisą nuvalykite drėgna, švelniame šarminiame tirpale suvilgyta šluoste.

### Prietaiso išorės valymas

- Prietaisą nuvalykite drėgna, švelniame šarminiame tirpale suvilgyta šluoste.

### Priežiūros intervalai

#### **Kasdienė priežiūra:**

- Patikrinkite ar nenusidėvėję valomasis velenas bei šoninė šluota ir nesusiviję juostos.
- Patikrinkite, ar veikia visi valdymo elementai.

#### **Priežiūra kas savaitę:**

- Vandens srove nuplaukite abu poroplasto filtrus.
- Tik Adv. modelyje: Patikrinkite plokščiąjį klostuotą filtrą.
- Patikrinkite, ar laisvai juda mobilios dalys.
- Patikrinkite, ar nenusidėvėję sandarinimo juostos valymo srityje.

#### **Priežiūra kas pusę metų:**

- Patikrinkite, ar įtemptas, nenusidėvėjęs ir veikia pavaros dirželis.

#### **Nusidėvėjimo tikrinimas:**

- Pakeiskite sandarinimo juostas.
- Pakeiskite valomąjį veleną.
- Pakeiskite šoninę šluotą.

Aprašymas pateiktas skyriuje „Aptarnavimo darbai“.

## Aptarnavimo darbai

### PASTABA

visus techninės priežiūros darbus turi atlikti kliento įgalioti kvalifikuoti specialistai. *Prašome bet kada kreiptis į firmos „Kärcher“ atstovus.*

- Pastatykite valomąjį įrenginį lygioje vietoje.
- Programos pasirinkimo jungiklį pasukite į „OFF“ padėtį.

### Šoninės šluotos keitimas

- Išsukite tris tvirtinamuosius varžtus.
- Pakeiskite šoninę šluotą ir prisukite varžtus.

### Valomojo veleno keitimas

Keisti valomąjį veleną reikia, kai dėl šerių nusidėvėjimo pastebimai suprastėja valymas ir jo nebeįmanoma pagerinti nuostata „Valomojo veleno prispaudžiamojo slėgio rankena“.

- Išimkite dulkių maišelį.

### 8 pav. žr. viršelio puslapį.

- Valomojo veleno prispaudžiamojo slėgio rankeną iki galo patraukite žemyn.
- Atsukite po tris varžtus abejose valomojo veleno pusėse.
- Ištraukite veleno puses ir išimkite.
- Ant valomojo veleno ašies uždėkite naujas veleno puses. Įsitikinkite, ar gerai įdėti tvirtinamieji kaiščiai.
- Įsukite ir tvirtai priveržkite varžtus.

## Sandarinio juostų keitimas

- Kaip parodyta paveiksle, išsukite varžtus.
- Nuimkite sandarinimo juostą ir pakeiskite ją nauja.
- Atgal įsukite ir tvirtai priveržkite varžtus.

**Priekinė sandarinimo juosta** (dulkių maišelio)

**9 pav. žr. viršelio puslapį.**

**Galinė sandarinimo juosta**

**10 pav. žr. viršelio puslapį.**

**Šoninė sandarinimo juosta**

**11 pav. žr. viršelio puslapį.**

### Plokščiojo klostuoto filtro keitimas (tik Adv. modelyje).

- Daug kartų patraukite ir atleiskite filtro rankeną.
  - Dulkių siurbtuvą palenkite žemyn.
- 12 pav. žr. viršelio puslapį.**
- Iškelkite plokščiąjį klostuotą filtrą ir įdėkite naują.

### Poroplasto filtrų valymas

- Ištraukite abu poroplasto filtrus.
- Poroplasto filtrus nuplaukite vandens srove ir išdžiovinkite.
- Įstumkite poroplasto filtrą į korpusą. Įsitikinkite, ar poroplasto filtras visose pusėse sandariai priglunda.

## Specialūs priedai

### Besisukantis šepetys, minkštas

Užsakymo Nr. 6 903-995,0

Smulkioms dulkėms ant visų paviršių patalpose ir lauke (atsparus drėgmei)

### Besisukantis šepetys, kietas

Užsakymo Nr. 6 903-999,0

Įsisenėjusiems nešvarumams šalinti lauke

### Besisukantis šepetys, antistatinis

Užsakymo Nr.: 6.907-023.0

Statiškai įsikraunantiems paviršiams, pavyzdžiui, kilimams ar dirbtinei vejai

## Gedimai

### ⚠ PAVOJUS

Sužalojimų pavojus!

- Vykdydami bet kokius prietaiso darbus, programų jungiklį nustatykite į padėtį „OFF“ ir atjunkite baterijos neigiamo poliaus gnybtą.

Gedimas	Šalinimas
Prietaisas neįsijungia	Patikrinkite ir, jei reikia, pakeiskite saugiklį * Patikrinkite ir, jei reikia, įkraukite baterijas
Prietaisas valo netinkamai	Patikrinkite, ar nesusidėvėję valomasis velenas ir šoninė šluota ir, jei reikia, pakeiskite. Patikrinkite, ar nesusidėvėję sandarinimo juostos, jei reikia, jas pakeiskite.
Prietaisas dulkėja	Ištuštinkite dulkių maišelį Patikrinkite, uždėkite arba pakeiskite dulkių filtrą (tik Adv. modelyje) Patikrinkite, ar nesusidėvėję sandarinimo juostos, jei reikia, jas pakeiskite.
Blogai valomi pakraščiai	Pakeiskite šoninę šluotą Patikrinkite, ar nesusidėvėję sandarinimo juostos, jei reikia, jas pakeiskite.
Nepakankama siurbimo galia (tik Adv. modelyje).	Patikrinkite filtro korpuso tarpiklį Patikrinkite dulkių siurbto tarpiklį
Nesisuka valomasis velenas	Pašalinkite valomojo veleno juostas arba virves. Sumažinti šlavimo lygį: Šlavimo veleno prispaudimo slėgio svirtį nustatykite į „-“ padėtį.

## Techniniai duomenys

		KM 70/30 C Bp Pack	KM 70/30 C Bp Adv	KM 70/30 C Bp Pack Adv
Ilgis x plotis x aukštis	mm	1200 x 770 x 1050	1200 x 770 x 1050	1200 x 770 x 1050
Valomojo veleno skersmuo	mm	240	240	240
Šoninės šluotos skersmuo	mm	320	320	320
Didžiausias plotas	m <sup>2</sup> /h	2800	2800	2800
Darbo plotis su šonine šluota/be šoninės šluotos	mm	480 / 700	480 / 700	480 / 700
Dulkių maišelio talpa	l (kg)	30 (42)	30 (42)	30 (42)
Šepečio variklio galios suvartojimas	W	150	150	150
Dulkių siurbtuvo galios suvartojimas	W	–	45	45
<b>Baterija (tik Pack modelyje)</b>				
Įtampa	V	12	12	12
Talpa	Ah	22, 26 *	---	22, 26 *
Visiškai išsikrovusios baterijos įkrovimo trukmė	h	12	---	12
Darbo trukmė po kelių įkrovimų	h	ca. 3,5	---	ca. 2,5
Saugiklio rūšis	IP	X3	---	X3
<b>Įkroviklis (tik Pack modelyje)</b>				
Tinklo įtampa	V~	230	---	230
<b>Dulkių siurbtuvas</b>				
Smulkių nešvarumų filtro plotas	m <sup>2</sup>	---	0,61	0,61
Naudojimo kategorija Sveikatai nepavojingų dulkių filtras	–	---	U	U
Siurbimo sistemos nominalusis subatmosferinis slėgis	kPa	---	0,7	0,7
Siurbimo sistemos nominalioji siurbimo apimtis	l/s	---	43	43
<b>Aplinkos sąlygos</b>				
Temperatūra	°C	0 bis +45	0 bis +45	0 bis +45
Oro drėgmė, nesvarbi	%	40 - 90	40 - 90	40 - 90
Leistinas bendras svoris	kg	56	58	58
Tuščio įrenginio masė (transportavimo masė)	kg	45 / 47 **	38 / 42 **	48 / 51 **
<b>Nustatytos vertės pagal EN 60335-2-72</b>				
Bendroji virpesių vertė rankoms	m/s <sup>2</sup>	<2,5	<2,5	<2,5
Nesaugumas K	m/s <sup>2</sup>	0,2	0,2	0,2
Garso slėgio lygis L <sub>pA</sub>	dB(A)	59	59	59
Neapibrėžtis K <sub>pA</sub>	dB(A)	2	2	2
Garantuotas triukšmo lygis L <sub>WA</sub> + neapibrėžtis K <sub>WA</sub>	dB(A)	75	75	75
* priklausomai nuo baterijos tipo ** su pakuote				

### ES atitikties deklaracija

Šiuo pareiškiamu, kad toliau aprašyto aparato brėžiniai ir konstrukcija bei mūsų į rinką išleistas modelis atitinka pagrindinius ES direktyvų saugumo ir sveikatos apsaugos reikalavimus. Jei mašinos modelis keičiamas su mumis nepasitarus, ši deklaracija nebegalioja.

**Gaminys:** Valomasis įrenginys

**Tipas:** 1.517-xxx

**Specialios ES direktyvos:**

2006/42/EB (+2009/127/EB)

2014/30/ES

2000/14/EB

**Taikomi darnieji standartai:**

EN 60335-1

EN 60335-2-29

EN 60335-2-72

EN 62233: 2008

EN 55012: 2007 + A1: 2009

EN 55014-1:2006 + A2:2011

EN 55014-2: 1997 + A2: 2008

EN 61000-3-2: 2014

EN 61000-3-3: 2013

EN 61000-6-2: 2005

**Taikyta atitikties vertinimo procedūra:**

2000/14/EB: V priedas

**Garso galios lygis dB(A)**

Išmatuotas: 73

Garantuotas: 75

Pasirašantys asmenys yra įgalioti pardavėjų vadovybės.

  
H. Jenner

Chairman of the Board of Management

  
S. Reiser

Director Regulatory Affairs & Certification

Dokumentaciją tvarkyti įgaliotas asmuo:  
S. Reiser

Alfred Kärcher SE & Co. KG  
Alfred-Kärcher-Str. 28 - 40  
71364 Winnenden (Germany)  
Tel.: +49 7195 14-0  
Faksas: +49 7195 14-2212

Winnenden, 2018/07/20



Перед першим застосуванням вашого пристрою прочитайте цю оригінальну інструкцію з експлуатації, після цього дійте відповідно до неї та збережіть її для подальшого користування або для наступного власника. Перед першим введенням в експлуатацію слід ознайомитися з інструкцією по техніці безпеки!

## Перелік

Перелік . . . . .	UK	1
Загальні вказівки . . . . .	UK	1
Правильне застосування . . . . .	UK	1
Правила безпеки . . . . .	UK	1
Елементи управління і функціональні вузли . . . . .	UK	2
Перед початком роботи . . . . .	UK	2
Введення в експлуатацію . . . . .	UK	3
Експлуатація . . . . .	UK	3
Зберігання . . . . .	UK	3
Транспортування . . . . .	UK	4
Зберігання . . . . .	UK	4
Догляд та технічне обслуговування . . . . .	UK	4
Спеціальне допоміжне обладнання . . . . .	UK	4
Неполадки . . . . .	UK	5
Технічні характеристики . . . . .	UK	6
Заява про відповідність Європейського співтовариства . . . . .	UK	6

## Загальні вказівки

Якщо при розпакуванні були виявлені пошкодження від транспортування, негайно сповістіть про це магазин, де ви купили прилад.

- Нанесені на пристрій попереджувальні знаки та таблички дають важливі вказівки для безпечної експлуатації пристрою.
- Разом із вказівками в цій інструкції для експлуатації слід враховувати загальні правила техніки безпеки та норми для попередження нещасних випадків законодавчих органів.

## Захист навколишнього середовища



Матеріали упаковки піддаються переробці для повторного використання. Будь ласка, не викидайте пакувальні матеріали разом із домашнім сміттям, віддайте їх для повторного використання.



Старі пристрої містять цінні матеріали, які можна віддати на переробку. Батареї та акумулятори містять речовини, які не повинні потрапляти у довкілля. Утилізуйте, будь ласка, старі пристрої, батареї та акумулятори через відповідні системи збору відходів.

## Інструкції із застосування компонентів (REACH)

Актуальні відомості про компоненти наведені на веб-вузлі за адресою:

[www.kaercher.com/REACH](http://www.kaercher.com/REACH)

## Гарантія

У кожній країні діють умови гарантії, наданої відповідною фірмою-продавцем. Неполадки в роботі пристрою ми усуваємо

мо безкоштовно протягом терміну дії гарантії, якщо вони викликані браком матеріалу чи помилками виготовлення. У випадку чинної гарантії зверніться до продавця чи в найближчий авторизований сервісний центр з документальним підтвердженням покупки.

## Обладнання та запасні частини

### ⚠ НЕБЕЗПЕКА

*Щоб уникнути небезпеки, ремонт і установку запасних деталей повинні виконувати тільки авторизовані сервісні центри.*

- Можна використовувати лише те обладнання та запасні частини, що дозволені для використання виробником. Оригінальне обладнання та оригінальні запасні частини є гарантією того, що пристрій буде працювати безпечно та справно.
- Інформація щодо комплектуючих та запасних деталей міститься на сайті [www.kaercher.com](http://www.kaercher.com).

## Знаки у посібнику

### ⚠ НЕБЕЗПЕКА

*Запобігає про небезпеку, яка безпосередньо загрожує та призводить до тяжких травм чи смерті.*

### ⚠ ПОПЕРЕДЖЕННЯ

*Запобігає про потенційно можливу небезпечну ситуацію, що може призвести до тяжких травм чи смерті.*

### ⚠ ОБЕРЕЖНО

*Вказівка відносно потенційно можливої небезпечної ситуації, що може призвести до легких травм чи спричинити матеріальні збитки.*

## Правильне застосування

Використовуйте цю підмітальну машину тільки згідно з інструкцією по експлуатації.

- Ця сміттєзбиральна машина призначена для підмітання забруднених поверхонь у приміщенні й на вулиці.
- Будь-яке інше застосування вважається неправильним. Виробник не несе відповідальності за збитки, завдані неправильним застосуванням, ці збитки бере на себе лише користувач.
- Пристрій призначений тільки для роботи на поверхнях, зазначених у даному посібнику з експлуатації.

## Умисне неправильне застосування

- Забороняється підбирання/всмоктування вибухонебезпечних рідин, горючих газів, а також нерозведених кислот та розчинників! Це стосується бензину, розріджувачів фарби та мазу, які можуть створювати вибухонебезпечні гази або суміші, змішуючись зі всмоктуваним повітрям, а також ацетону, нерозведених кислот та розчинників, оскільки вони пошкоджують матеріали пристрою.
- Забороняється прибирання/всмоктування реактивного металевго пилю

(наприклад, алюмінію, магнію, цинку) в з'єднанні з сильними лужними або кислотними засобами для чищення.

- Не допускати підмітання/всмоктування палаючих або тліючих предметів.
- Цей пристрій не призначено для збирання рідини.
- Забороняється його зберігання у небезпечних місцях. Заборонено використовувати пристрій у вибухонебезпечних приміщеннях.
- Не дозволяється штовхати/тягнути або транспортувати предмети за допомогою даного пристрою.

## Підходящі поверхні

- Асфальт
- Промислові підлоги
- Суцільна (наливна) підлога
- Бетон
- Брущатка

## Правила безпеки

- Цей пристрій не призначено для використання людьми (у тому числі й дітьми) з обмеженими фізичними, сенсорними або розумовими здатностями або особами з відсутністю досвіду й/або знань, за винятком випадків, якщо за забезпеченням безпеки їхньої роботи спостерігають спеціально підготовлені особи або вони одержують від них вказівки, що стосуються використання пристрою. Необхідно стежити за дітьми, не дозволяти їм грати із пристроєм.
- Користувач повинен використовувати пристрій у відповідності до інструкції. Вона повинна враховувати умови місцевості, під час роботи з пристроєм необхідно звертати увагу на третіх осіб, особливо на дітей.
- Перед використанням перевірте належний стан та безпеку пристрою та обладнання. Якщо обладнання знаходиться у небездоганному стані, його не можна використовувати.
- Забороняється вносити зміни в прилад.
- Як загальне правило діє наступне: не допускати зіткнення приладу з легкозаймистими речовинами (небезпека вибуху/пожежі).

### ⚠ НЕБЕЗПЕКА

*Небезпека поранення. Перед проведенням будь-яких робіт з пристроєм повернути перемикач вибору програм у положення "OFF (ВИМК.)" і витягнути штепсельну вилку з розетки.*

### ⚠ ПОПЕРЕДЖЕННЯ

*Небезпека затискування та порізів від ремня, бокових щіток, резервуару, тягової ручки.*

### ⚠ ОБЕРЕЖНО

*При видаленні із сміттєвого бака скла, металу або інших матеріалів з гострими краями носити щільні захисні рукавички.*

## Пристрої, що працюють від акумулятора

### ПОВІДОМЛЕННЯ

Право на гарантійне обслуговування зберігається тільки у випадку використання акумуляторів і зарядних пристроїв, що рекомендуються Kärcher.

- Слід обов'язково дотримуватися інструкції по експлуатації від виробника акумулятора й зарядного пристрою. Дотримуйтесь вказівок законодавства по обігу з акумуляторами.
- Ніколи не залишайте розряджений акумулятор і якомога швидше знову зарядіть його.
- Підтримуйте акумулятори завжди в чистому й сухому стані щоб уникнути витоку струму захищати від влучення бруду, наприклад, металевого пилу.
- Не класти інструменти або подібні предмети на акумулятор. Небезпека короткого замикання й вибуху.
- У жодному разі не орудувати з вогнем, іскрити або курити поблизу акумулятора або в акумуляторній. Небезпека вибуху.
- Використані акумулятори варто утилізувати, відповідно до Директиви ЄС 91/ 157 EWG, без шкоди для навколишнього середовища.

## Елементи управління і функціональні вузли

### Мал. 1, див. зворотній бік

- 1 Вал, що підмітає
- 2 Поропластовий фільтр
- 3 Плаский складчастий фільтр \*\*
- 4 Нагнітач відсмоктування пилу \*\*
- 5 Ущільнення відсмоктування пилу \*\*
- 6 Ручка
- 7 Резервуар для збору сміття
- 8 Ручка витрушування фільтру \*\*
- 9 Поворотна ручка для регулювання тиску притискання бічних щіток
- 10 Відсмоктування пилу \*\*
- 11 Перемикач програм
- 12 Тягова ручка
- 13 Мережний шнур з штепсельною вилкою \*
- 14 Зарядне гніздо \*\*\*
- 15 Кришка акумулятора
- 16 Резервний запобіжник
- 17 Запобіжник
- 18 Показчик неполадок акумулятора
- 19 Індикатор акумулятора
- 20 Важіль для регулювання тиску притискання валу, що підмітає
- 21 Зберігання кабелю живлення/акумуляторний відсік
- 22 Грибкова рукоятка кріплення провідної дуги

\* тільки версія Vr Pacc

\*\* тільки версія Adv.

\*\*\* не для версії Vr Pacc

## Перед початком роботи

### Розпакування

- ➔ Відкрити коробку збоку та вийняти пристрій.
- Якщо при розпакуванні були виявлені пошкодження від транспортування, негайно сповістіть про це магазин, де ви купили прилад.

### Установка

#### Мал. 2, див. зворотній бік

- ➔ Закріпити бічні щітки за допомогою 3 гвинтів, що додаються.

### Акумулятори

#### Вказівки з техніки безпеки щодо акумуляторів

При роботі з акумуляторами слід дотримуватися наступних попереджувальних вказівок:

	Дотримуватися вказівок на акумуляторі, в інструкції з користування та у посібнику з експлуатації пристрою!
	Носити захист для очей!
	Не допускати дітей до електричності та акумуляторів!
	Небезпека вибуху!
	Забороняється розведення відкритого вогню, іскріння, створення відкритих джерел світла та паління!
	Небезпека хімічних опіків!
	Перша допомога!
	Попереджувальне маркування!
	Утилізація!
	Не викидати акумулятор у контейнер для сміття!

При роботі з акумуляторами слід дотримуватися наступних попереджувальних вказівок:

#### ⚠ НЕБЕЗПЕКА

Небезпека вибуху! Не класти інструменти або подібні предмети на акумулятор, тобто на виводи полюсів, і на з'єднувальні елементи.

Небезпека травмування! Не допускати контакту ран зі свинцевими елементами. Після робіт з акумулятором завжди мити руки.

## Установити акумулятор і підключити його

- ➔ Зняти кришку акумуляторного відсіку.
- ➔ Вивернути гвинт та зняти кожух акумулятора.
- ➔ Помістити акумулятор у тримач для акумулятора.

#### ⚠ ПОПЕРЕДЖЕННЯ

Дотримуватись правильної полярності Закріпити з'єднувальний кабель, що входить до комплекту постачання.

- ➔ Підключити полюсний затискач (червоний кабель) до полюса (+).
- ➔ Підключити полюсний затискач до полюса (-).
- ➔ Встановити кожух акумулятора та закріпити його гвинтом.
- ➔ Зняти та зафіксувати кришку акумуляторного відсіку.

### ПОВІДОМЛЕННЯ

У разі зняття акумулятора слід спочатку від'єднати кабель від негатиного полюса акумулятора.

Перевірити, чи надійно захищає мастило полюси акумулятора та клеми.

#### ⚠ ПОПЕРЕДЖЕННЯ

Зарядити акумуляторні батареї перед введенням пристрою в експлуатацію.

### Зарядити акумулятор

#### ⚠ НЕБЕЗПЕКА

Небезпека ураження електричним струмом. Враховувати параметри електричної мережі та запобіжників – див. «Зарядний пристрій».

Зарядний пристрій можна застосовувати тільки в сухих приміщеннях із достатньою вентиляцією!

### ПОВІДОМЛЕННЯ

Час зарядки порожнього акумулятора становить приблизно 12 годин.

#### ⚠ НЕБЕЗПЕКА

Небезпека травмування! Під час роботи з акумуляторами слід дотримуватися правил техніки безпеки. Дотримуватись інструкції з експлуатації виробника зарядного пристрою.

### (1) Процес заряджання варіант Вр Pacc

#### ⚠ НЕБЕЗПЕКА

Небезпека травмування!

- ➔ Зарядний пристрій дозволяється експлуатувати лише за умови, що мережевий кабель не пошкоджено. Пошкоджений кабель слід терміново замінити за допомогою виробника, сервісної служби або кваліфікованої особи.

### ПОВІДОМЛЕННЯ

Пристрій серійно оснащено акумуляторною батареєю, що не обслуговується.

- ➔ Встроміть мережевий штекер зарядного пристрою в штепсельну розетку.

### ПОВІДОМЛЕННЯ

Електронна система керує зарядним пристроєм та автоматично завершує процес заряджання. Усі функції пристрою в ході процесу зарядження перевіряються автоматично.

Індикація акумуляторних батарей при встромленому мережевому штекері відбиває стан процесу заряджання:

	Акумулятор заряджається	світиться жовтим
	Акумулятор заряджений	світиться зеленим
	Зарядний пристрій пошкоджено	світиться красним
	Акумуляторні батареї мають неправильну полярність або не підключені	повільно блимає червоним
	Акумуляторна батарея пошкоджена	швидко блимає червоним

## (2) Процес заряджання варіант Вр

→ Встромити кабель заряджання в гніздо заряджання сміттеприбиральної машини.

→ Встромити штекер у мережу й увімкнути зарядний пристрій.

## Після процесу зарядки

### Варіант Вр Pack:

→ Від'єднати та скласти кабель живлення:  
– Вставити штепсельну вилку у кришку пристрою

або

– Відкрити кришку акумуляторного відсіку, кабель з штекером укласти поруч з акумулятором, встановити кришку акумуляторного відсіку та зафіксувати.

### Варіант Вр:

→ Вимкнути зарядний пристрій та від'єднати від мережі.  
→ Висунути кабель заряджання на приладі.  
→ Закрити кришку акумуляторного відсіку.

## Максимальні габарити акумуляторів

Довжина	ширина	висота
175 mm	166 mm	125 mm

## Вийняти акумулятори

→ Зняти кришку акумуляторного відсіку.  
→ Вивернути гвинт та зняти кожух акумулятора.  
→ Від'єднати затискач кабелю від клеми негативного полюса акумулятора.  
→ Відключити полюсний затискач від полюса (+).  
→ Вийняти батарею.  
→ Використаний акумулятор слід утилізувати відповідно до діючих норм.

## Введення в експлуатацію

### Встановити тягову ручку

#### Мал. 3, див. зворотній бік

→ Відпустити обидві грибокві рукоятки.  
→ Провідну дугу потягнути вниз та нахилити в бажану позицію.

→ Натиснути провідну дугу вперед та зафіксувати.

→ Закрутити грибокву рукоятку.

## Експлуатація

### Вибрати програму

#### Мал. 4, див. зворотній бік

1 OFF - пристрій вимкнений.  
2 Підмітання.  
3 Підмітання та всмоктування (тільки варіант Adv).

### Підмітання

#### ⚠ ОБЕРЕЖНО

Не допускати влучення в машину пакувальних стрічок, дроту й таке інше., тому що це може привести до ушкодження механізму, що підмітає.

Може зіскочити вниз повідний пас бічних щіток. Бічні щітки підняти наверх тільки при вимкненому пристрої.

#### ПОВІДОМЛЕННЯ

Для досягнення оптимального результату роботи необхідно розміряти швидкість руху з місцевими умовами.

#### ПОВІДОМЛЕННЯ

Під час роботи варто регулярно видаляти вміст із резервуара для збору сміття.

#### ПОВІДОМЛЕННЯ

При чищенні країв варто додатково опускати бічні щітки.

→ Бічні щітки підняти наверх або опустити вниз залежно від завдання.

#### ПОВІДОМЛЕННЯ

Пил, піднятий бічними щітками, не всмоктується. Використовувати бічні щітки тільки під час підмітання з країв.

→ Встановити перемикач програм в режим підмітання або підмітання та всмоктування.

	KM 70/30 C Vp KM 70/30 C Vp Pack	KM 70/30 C Vp Adv. KM 70/30 C Vp Pack Adv.
Суха підлога	Підмітання	Підмітання та всмоктування
Волога підлога	Підмітання	Підмітання

→ Пересувати пристрій по поверхні, що підмітається.

### Переставити тиск притискання щіток

#### Мал. 5, див. зворотній бік

→ Підняти важіль для регулювання тиску притискання валу, що підмітає, переставити та опустити.  
+ Підвищити силу притискання.  
- Зменшити силу притискання.  
→ Переставити поворотну рукоятку для регулювання тиску притискання бічних щіток через повертання.  
+ Підвищити силу притискання.

- Зменшити силу притискання.

#### ПОВІДОМЛЕННЯ

Дуже високий тиск притискання викликає підвищену витрату енергії, що скорочує тривалість роботи.

### Збір крупної грязі

#### Мал. 6, див. зворотній бік

→ Провідну дугу злегка натиснути вниз, з тим, щоб пристрій злегка підвівся спереду.

→ Пристрій пересунути через крупну грязь з піднятою передньою частиною.

→ Знову опустити пристрій.

## Індикація акумуляторних батарей

Індикація акумуляторної батареї відображає під час експлуатації стан заряджання батареї:

	повний	світиться зеленим
	30% залишкова місткість	світиться жовтим
	10% залишкова місткість	блимає червоним
	Захист від повного розрядження, прилад вимикається	світиться красним

### Спорожнити резервуар для сміття

#### ⚠ ПОПЕРЕДЖЕННЯ

Небезпека поранення від обертового валу.

→ Перш ніж зняти сміттевий бак, обов'язково оберніть перемикач вибору програм в положення „OFF“ і діждіться, поки щітка перестане обертатися.

#### ПОВІДОМЛЕННЯ

Утворення пилу. Витрушування фільтра та спорожнення ємності для сміття слід за можливості виконувати на вулиці.

→ Перемикач вибору програм повернути в позицію "OFF".

→ Тільки варіант Adv.: Кілька разів потягнути та відпустити ручку струшування фільтра.

→ Тільки варіант Adv.: Підняти відсмоктувач пилу наверх.

→ Потягнути бак наверх за ручку та вийняти його з пристрою.

#### Мал. 7, див. зворотній бік

→ Сміття утилізувати відповідно до місцевих розпоряджень.

## Зберігання

Якщо машина, що підмітає не використовується протягом тривалого часу, слід дотримуватися наступних вказівок:

→ Встановити машину, що підмітає, на рівній поверхні.

→ Повністю встановити важіль зусилля тиску циліндричної щітки в положення «→» (назад до упору).

→ Вжити заходів проти мимовільного скокування машини, що підмітає.

- Почистити машину, що підмітає зсередини й зовні.
- Поставити прилад у захищеному і сухому місці.
- Від'єднати клеми акумуляторної батареї.
- Акумулятор варто зарядити, а потім слід заряджати прибл. кожні два місяці.

## Транспортування

### ОБЕРЕЖНО

Небезпека отримання травм та ушкоджень! При транспортуванні слід звернути увагу на вагу пристрою.

- Перемикач вибору програм повернути в позицію "OFF".
- Для перевантаження підняти пристрій за ручки.
- Зафіксувати апарат, підклавши під його колеса клини.
- Закріпити апарат натяжними ременями або канатами.
- При перевезенні апарату в транспортних засобах слід враховувати місцеві діючі державні норми, направлені на захист від ковзання та перекидання.

## Зберігання

### ОБЕРЕЖНО

Небезпека отримання травм та ушкоджень! При зберіганні звернути увагу на вагу пристрою.

Цей прилад має зберігатися лише у внутрішніх приміщеннях.

## Догляд та технічне обслуговування

### ⚠ НЕБЕЗПЕКА

Небезпека травмування!

- Перед проведенням будь-яких робіт на пристрої слід повернути перемикач вибору програм у положення «OFF» і зняти клему з негативного полюса акумулятора.

Небезпека короткого замикання!

- Прилад не можна очищати струменем води.

### ⚠ ОБЕРЕЖНО

- Забороняється використання агресивних та полірувальних засобів для чищення.

## Чищення апарата зсередини

### ⚠ ПОПЕРЕДЖЕННЯ

Небезпека травмування!

- Одягайте захисну маску проти пилу і захисні окуляри.
- Обдути апарат повітрям під тиском.
- Очистити апарат, використовуючи для цього вологу ганчірку, просочену слабким лужним розчином.

## Чищення апарата зовні

- Очистити апарат, використовуючи для цього вологу ганчірку, просочену слабким лужним розчином.

## Періодичність технічного обслуговування

### Щоденне технічне обслуговування:

- Перевірити вал, що підмітає і бічні щітки на зношування й наявність стрічок, що намоталися.
- Перевірити стан всіх елементів управління.

### Щотижневе технічне обслуговування:

- Обидва поропластових фільтри промити під проточною водою.
- Тільки варіант Adv.: Перевірити складчастий фільтр.
- Перевірити легкість ходу рухливих частин.
- Перевірити зношування ущільнювальних планок у зоні підмітання.

### Піврічне обслуговування:

- Перевірити натяг, зношеність і справність приводних ременів.

### Технічне обслуговування частин, що зношуються:

- Замінити ущільнювальні планки.
- Замінити вал, що підмітає.
- Замінити бічні щітки.

Докладніше див. розділ "Технічне обслуговування".

## Профілактичні роботи

### ПОВІДОМЛЕННЯ

Всі роботи з технічного обслуговування з боку клієнта повинні проводитися кваліфікованим фахівцем. У разі потреби в будь-який момент можна звернутися по допомогу в спеціалізовану торговельну організацію фірми Kärcher.

- Встановити машину, що підмітає, на рівній поверхні.
- Перемикач вибору програм повернути в позицію "OFF".

### Заміна бічних щіток

- Викрутити 3 кріпильних гвинтів.
- Замінити та затягнути бічну щітку.

### Заміна вала, що підмітає

Заміна стає необхідною, якщо унаслідок зносу щіток результат підмітання помітно погіршується і стає неможливо підстроїти за допомогою важеля силу притискання валу, що підмітає.

- Спорожнити резервуар для сміття.

### Мал. 8, див. зворотній бік

- Потягнути важіль притискання валу, що підмітає, до кінця вниз.
- Вигвинтити по 3 гвинти з обох боків валу, що підмітає.
- Відділити половинки валу одну з одної та зняти.
- Встановити на вал нові половинки. При цьому дотримуватися правильності посадки штифтів зчеплення.
- Загвинтити та затягти гвинти.

### Заміна ущільнювальних планок

- Вигвинтити гвинти як вказано на відповідному малюнку.
- Зняти ущільнювальні планки та замінити на нові.
- Знову вкрутити та затягнути гвинти.

Передня ущільнювальна планка (на ємності для збору сміття)

Мал. 9, див. зворотній бік

### Задня ущільнювальна планка

Мал. 10, див. зворотній бік

### Бічні ущільнювальні планки

Мал. 11, див. зворотній бік

### Заміна складчастого фільтру (тільки варіант Adv)

- Кілька разів потягнути та відпустити ручку струшування фільтру.
  - Підняти відсмоктувач пилу наверх.
- Мал. 12, див. зворотній бік
- Вийняти складчастий фільтр та вставити новий фільтр.

### Чищення поропластового фільтра

- Витягнути обидва поропластових фільтри.
- Промити обидва поропластових фільтри під проточною водою і дати висохнути.
- Вставити поропластовий фільтр в корпус. Звернути увагу на те, щоб фільтри щільно прилягали до корпусу з усіх боків.

## Спеціальне допоміжне обладнання

### Вал, що підмітає, м'який

Номер для замовлення 6.903-995.0

Для дрібного пилу зі усіх зовнішніх та внутрішніх поверхонь (вологостійкий)

### Вал, що підмітає, жорсткий

Номер для замовлення 6.903-999.0

Для видалення забруднень, що віддаються, поза приміщеннями

### Вал, що підмітає, антистатичний

Номер для замовлення 6.907-023.0

Для поверхонь, що піддаються статичному навантаженню, таких, як килими або штучні покриття

## Неполадки

### ⚠ НЕБЕЗПЕКА

Небезпека травмування!

→ Перед проведенням будь-яких робіт на пристрої слід повернути перемикач вибору програм у положення

«OFF» і зняти клему з негативного полюса акумулятора.

Несправність	Усунення
Прилад не запускається	Перевірити запобіжник, при необхідності замінити *
	Перевірити акумулятори, при необхідності зарядити
Апарат не підмітає належним чином	Перевірити зношеність вала, що підмітає, і бічних щіток, при необхідності замінити
	Перевірити ущільнювальні планки на зношеність та при потребі замінити.
Апарат сильно порохить	Видалити вміст із резервуара для збору сміття
	Перевірити фільтр для пилу, очистити або замінити (тільки варіант Adv)
	Перевірити ущільнювальні планки на зношеність та при потребі замінити.
Погана якість підмітання з боків	Замінити бічні щітки
	Перевірити ущільнювальні планки на зношеність та при потребі замінити.
Недостатня потужність всмоктування (тільки варіант Adv)	Заміна ущільнення коробки фільтра
	Перевірити щільність відсмоктувача пилу
Вал, що підмітає, не обертається	Видалити з вала, що підмітає, стрічки й мотузки, що намоталися.
	Зменшити профіль підмітання: перевести важіль зусилля тиску циліндричної щітки в напрямку «-».



## Технічні характеристики

		KM 70/30 C Bp Pack	KM 70/30 C Bp Adv	KM 70/30 C Bp Pack Adv
Довжина x ширина x висота	мм	1200 x 770 x 1050	1200 x 770 x 1050	1200 x 770 x 1050
Діаметр вала, що підмітає	мм	240	240	240
Діаметр бічних щіток	мм	320	320	320
Макс. оброблювана поверхня	м²/год.	2800	2800	2800
Робоча ширина, без/з бічними щітками	мм	480 / 700	480 / 700	480 / 700
Місткість резервуара для збору сміття	l (kg)	30 (42)	30 (42)	30 (42)
Споживана потужність приводу щіток	Вт	150	150	150
Споживана потужність відсмоктування пилу	Вт	—	45	45
<b>Акумулятор (тільки варіант Pack)</b>				
Напруга	В	12	12	12
Продуктивність	А-г	22, 26 *	---	22, 26 *
Час зарядки порожньої акумуляторної батареї	г	12	---	12
Тривалість роботи після багаторазової зарядки	г	са. 3,5	---	са. 2,5
Ступінь захисту	IP	X3	---	X3
<b>Зарядний пристрій (тільки варіант Pack)</b>				
Номинальна напруга	В~	230	---	230
<b>Відсмоктування пилу</b>				
Система фільтрування й всмоктування	м²	---	0,61	0,61
Застосовувана категорія фільтра для безпечного для здоров'я пилу	—	---	U	U
Номинальний нижній тиск, система всмоктування	кПа	---	0,7	0,7
Номинальний об'єм потоку, система всмоктування	л/с	---	43	43
<b>Умови навколишнього середовища</b>				
Температура	°C	0 bis +45	0 bis +45	0 bis +45
Вологість повітря, без утворення роси	%	40 - 90	40 - 90	40 - 90
Допустима загальна вага	кг	56	58	58
Порожня вага (транспортна вага)	кг	45 / 47 **	38 / 42 **	48 / 51 **
<b>Значення встановлене згідно EN 60335-2-72</b>				
Загальне значення коливань плечей	м/с²	<2,5	<2,5	<2,5
Небезпека К	м/с²	0,2	0,2	0,2
Рівень шуму L <sub>рА</sub>	дБ(А)	59	59	59
Небезпека К <sub>рА</sub>	дБ(А)	2	2	2
Рівень потужності шуму L <sub>wA</sub> + небезпека К <sub>wA</sub>	дБ(А)	75	75	75

\* в залежності від типу акумуляторів

\*\* з упаковкою

### Заява при відповідності Європейського співтовариства

Цим ми повідомляємо, що нижче зазначена машина на основі своєї конструкції та конструктивного виконання, а також у випущеної у продаж моделі, відповідає спеціальним основним вимогам щодо безпеки та захисту здоров'я представлених нижче директив ЄС. У випадку неузгодженої з нами зміни машини ця заява втрачає свою силу.

**Продукт:** сміттєзбиральна машина

**Тип:** 1.517-xxx

**Відповідна директива ЄС**

2006/42/ЄС (+2009/127/ЄС)

2014/30/EU

2000/14/ЄС

**Прикладні гармонізуючі норми**

EN 60335-1

EN 60335-2-29

EN 60335-2-72

EN 62233: 2008

EN 55012: 2007 + A1: 2009

EN 55014-1:2006 + A2:2011

EN 55014-2: 1997 + A2: 2008

EN 61000-3-2: 2014

EN 61000-3-3: 2013

EN 61000-6-2: 2005

**Застосовуваний метод оцінки відповідності**

2000/14/ЄС: Доповнення V

**Рівень потужності дБ(А)**

Вимірний: 73

Гарантований: 75

ний:

Ті, хто підписалися діють за запитом та дорученням керівництва.

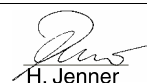
  
H. Jenner

Chairman of the Board of  
Management

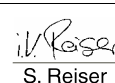
  
S. Reiser

Director Regulatory Affairs &  
Certification

уповноважений по документації:  
S. Reiser

Alfred Kaercher SE & Co. KG

Alfred-Kaercher-Str. 28 - 40

71364 Winnenden (Germany)

Тел.: +49 7195 14-0

Факс: +49 7195 14-2212

Winnenden, 2018/07/20







**THANK YOU!**  
**MERCI! DANKE! ¡GRACIAS!**



Registrieren Sie Ihr Produkt und profitieren Sie von vielen Vorteilen.

Register your product and benefit from many advantages.

Enregistrez votre produit et bénéficiez de nombreux avantages.

Registre su producto y aproveche de muchas ventajas.

**[www.kaercher.com/welcome](http://www.kaercher.com/welcome)**



Bewerten Sie Ihr Produkt und sagen Sie uns Ihre Meinung.

Rate your product and tell us your opinion.

Évaluer votre produit et dites-nous votre opinion.

Reseñe su producto y díganos su opinión.



**[www.kaercher.com/dealersearch](http://www.kaercher.com/dealersearch)**

**Alfred Kärcher SE & Co. KG**

Alfred-Kärcher-Str. 28-40

71364 Winnenden (Germany)

Tel.: +49 7195 14-0

Fax: +49 7195 14-2212

