

STIHL[®]

STIHL FSA 57

Instruction Manual
Notice d'emploi



Ⓞ Instruction Manual
1 - 35

Ⓣ Notice d'emploi
36 - 73

Contents

1	Introduction	2	12.2 AutoCut 2-2 Mowing Head	21
2	Guide to Using this Manual	2	12.3 Mounting the Loop Handle	22
2.1	Signal Words	2	13 Adjusting the Trimmer	22
2.2	Symbols in Text	3	13.1 Adjusting the Length of the Drive Tube	22
3	Main Parts	3	13.2 Adjusting the Loop Handle	22
3.1	Trimmer, Battery and Charger	3	14 Inserting and Removing the Battery	23
3.2	Mowing Head, Cutting Attachments and Deflector	4	14.1 Inserting the Battery	23
4	Safety Symbols on the Products	4	14.2 Removing the Battery	23
4.1	Trimmer and Charger	4	15 Switching the Trimmer On and Off	24
5	IMPORTANT SAFETY INSTRUCTIONS	5	15.1 Switching On	24
5.1	Introduction	5	15.2 Switching Off	24
5.2	Intended Use	6	16 Checking the Trimmer	25
5.3	Operator	7	16.1 Testing the Controls	25
5.4	Personal Protective Equipment	7	17 During Operation	26
5.5	Trimmer	8	17.1 Using the Trimmer	26
5.6	Using the Trimmer	9	17.2 Adjusting the Nylon Line	26
6	Battery Safety	14	18 After Finishing Work	26
6.1	Warnings and Instructions	14	18.1 Preparing for Transportation or Storage	26
7	Charger Safety	15	19 Transporting the Trimmer and Battery	27
7.1	Warnings and Instructions	15	19.1 Trimmer	27
8	Maintenance, Repair and Storage	17	19.2 Battery	27
8.1	Warnings and Instructions	17	20 Storing the Trimmer, Battery and Charger	28
9	Before Starting Work	18	20.1 Trimmer	28
9.1	Preparing the Trimmer for Operation	18	20.2 Battery	28
10	Charging the Battery	18	20.3 Charger	28
10.1	Setting up the Charger	18	21 Cleaning	29
10.2	Charging	18	21.1 Cleaning the Trimmer, Battery and Charger	29
11	LED Diagnostics	19	22 Inspection and Maintenance	29
11.1	LEDs on the Battery	19	22.1 Inspecting and Maintaining the Trimmer	29
11.2	LED on the Charger	20	23 Troubleshooting Guide	30
12	Assembling the Trimmer	20	23.1 Trimmer and Battery	30
12.1	Mounting the Deflector	20	23.2 Charger	31

STIHL®

This instruction manual is protected by copyright. All rights reserved, especially the rights to reproduce, translate and process with electronic systems.

24 Specifications	32
24.1 STIHL FSA 57	32
24.2 STIHL AK Series Battery	32
24.3 STIHL AL 101	32
24.4 Symbols on the Trimmer, Battery and Charger	32
24.5 Engineering Improvements	33
24.6 EMC Compliance Statement for Power Tool and Charger	33
25 Approved Deflector and Cutting Attachment Combinations	34
25.1 STIHL FSA 57	34
26 Replacement Parts and Equipment	34
26.1 Genuine STIHL Replacement Parts	34
27 Disposal	34
27.1 Disposal of the Trimmer and Charger	34
27.2 Battery Recycling	34

1 Introduction

Thank you for your purchase. The information contained in this manual will help you receive maximum performance and satisfaction from your trimmer and, if followed, reduce the risk of injury from its use.

SAVE THIS MANUAL!



Because a trimmer is a high-speed cutting tool, special safety precautions must be observed to reduce the risk of personal injury.



Read this instruction manual thoroughly before use and periodically thereafter. Follow all safety precautions. Careless or improper use of the trimmer can cause serious or fatal injury.

Have your authorized STIHL servicing dealer show you how to operate your power tool.

Do not lend or rent the trimmer without this instruction manual. Allow only persons who fully understand the information in this manual to operate the trimmer.

For further information, or if you do not understand any of the instructions in this manual, please go to www.stihlusa.com (for Canada: www.stihl.ca) or contact your authorized STIHL servicing dealer.

2 Guide to Using this Manual

2.1 Signal Words

This manual contains safety information that requires your special attention. Such information is introduced with the following symbols and signal words:



DANGER

Indicates a hazardous situation that, if not avoided, will result in death or serious injury.

⚠ WARNING

Indicates a hazardous situation that, if not avoided, could result in death or serious injury.

NOTICE

Indicates a risk of property damage, including damage to the machine or its individual components.

2.2 Symbols in Text

The following symbol is included to assist you with the use of the manual:

 Refers to a designated chapter or sub-chapter in this instruction manual.

3 Main Parts

3.1 Trimmer, Battery and Charger

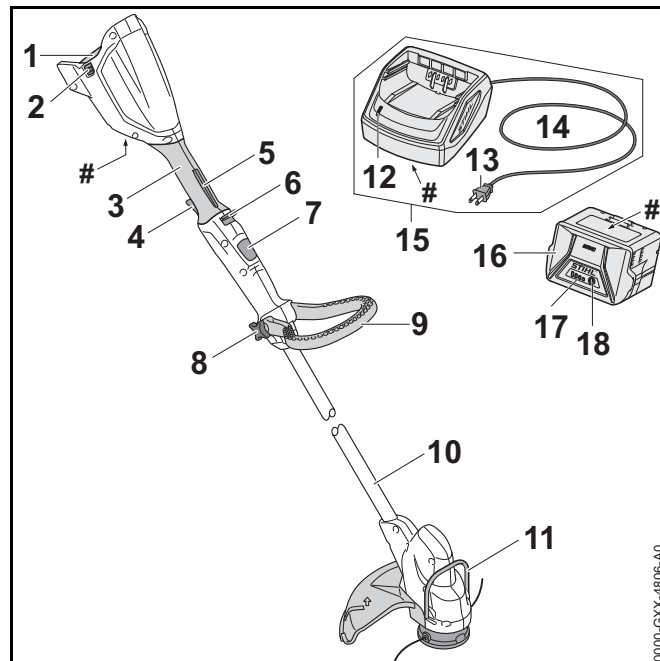

1 Battery Compartment

Holds the battery.

2 Locking Lever

Secures the battery in the battery compartment.

3 Control Handle

Handle for the operator's rear hand.

4 Trigger Switch

Activates the cutting attachment when depressed.

5 Trigger Switch Lockout

Must be depressed while the retaining latch is unlocked to allow activation of the trigger switch.

6 Retaining Latch

Locks/unlocks the trigger switch.

7 Drive Tube Release Button

Unlocks the drive tube to allow length adjustment.

8 Star Knob

Tightens the loop handle in position.

9 Loop Handle

Handle for the operator's front hand.

10 Drive Tube

Trimmer shaft.

11 Bump Guard

Limits the cutting range of the mowing line and helps regulate cutting depth during edging.

12 Charger LED

Indicates the operating status of the charger.

13 Plug

Connects the power supply cord to a wall outlet.

14 Power Supply Cord

Supplies the charger with electricity when plugged into a wall outlet.

15 Charger

Charges the battery.

16 Battery

Supplies electrical power to the motor.

17 Battery LEDs

Indicate the battery's state of charge and display error messages regarding potential malfunctions in the battery or power tool.

18 Push Button

Activates the battery's LEDs.

Rating Plate

Contains electrical information and the product's serial number.

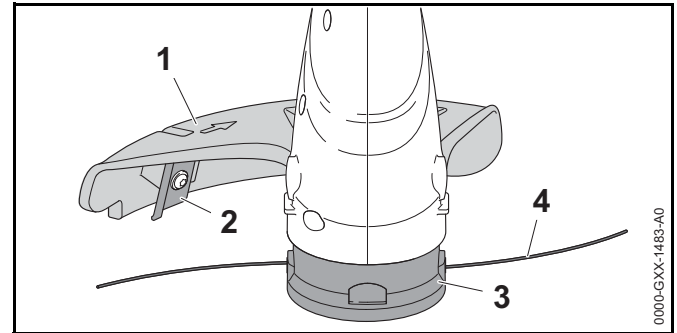
3.2 Mowing Head, Cutting Attachments and Deflector**1 Deflector**

Designed to reduce the risk of injury from thrown objects and contact with the cutting attachment.

2 Line Limiting Blade

Metal blade on the deflector that trims the nylon mowing line to the proper length.

3 AutoCut 2-2 Mowing Head

The mowing head for mounting the trimmer line spool.

4 Trimmer Line

Nylon cutting attachment for trimming grass and similar material.

4 Safety Symbols on the Products**4.1 Trimmer and Charger**

The following safety symbols are found on the trimmer and/or charger:



To reduce the risk of injury, follow the specified safety precautions.



Read and follow all safety precautions in the instruction manual. Improper use can lead to serious or fatal personal injury or property damage.



To reduce the risk of eye injury, always wear proper eye protection, 5.4.



To reduce the risk of personal injury from thrown objects, inspect the work area and remove stones, glass, pieces of metal and other objects that could be thrown by the cutting attachment. 5.6.4.



To reduce the risk of personal injury from thrown objects, keep bystanders at least 50 ft. (15 m) away, 5.6.4.



To reduce the risk of injury or property damage from unintended activation, remove the battery any time the trimmer is not in use, 5.6.



To reduce the risk of electric shock, do not expose the trimmer to rain, water or excessive moisture. Store it indoors. If it is exposed to rain or very damp conditions, take it to your authorized STIHL servicing dealer before further operation, 5.5.

To reduce the risk of personal injury or property damage from fire or electric shock, keep the charger dry. Protect it from rain, water, liquids and damp conditions. For indoor use only, 7.



To reduce the risk of personal injury or property damage from fire, explosion or burns, including chemical burns, do not disassemble, crush, drop, damage or heat the battery above 212 °F (100 °C). Never expose it to fire or incinerate, 6.



To reduce the risk of personal injury or property damage from a short circuit, fire or explosion, keep the battery dry. Protect it from rain, water, liquids and damp conditions. Never immerse the battery in water or other liquids, 6.



To reduce the risk of personal injury or property damage from fire, use and store the battery only within an ambient temperature range of 14 °F to 122 °F (- 10 °C to 50 °C), 6.

5 IMPORTANT SAFETY INSTRUCTIONS

5.1 Introduction

This section contains the prescribed general safety warnings and instructions for handheld, motor-operated electric trimmers. Additional important warnings and instructions are provided in subsequent sections of this manual.

WARNING

- When using electric trimmers, basic safety precautions should always be followed to reduce the risk of fire, electric shock and personal injury, including the following:

READ ALL INSTRUCTIONS BEFORE USING THE TRIMMER!

- 1) Avoid Dangerous Environment – Don't use trimmers in damp or wet locations.
- 2) Don't Use In Rain.
- 3) Keep Children Away – All bystanders should be kept at a distance from work area.
- 4) Dress Properly – Do not wear loose clothing or jewelry. They can be caught in moving parts. Heavy-duty work gloves (e.g. made of leather or other wear resistant material) and substantial footwear are recommended when working outdoors. Wear protective hair covering to contain long hair.

- 5) Use Safety Glasses – Always use face or dust mask if operation is dusty.
- 6) Use Right Tool – Do not use tool for any job except that for which it is intended.
- 7) Avoid Unintentional Starting – Do not carry trimmer with finger on the trigger switch.
- 8) Don't Force Trimmer – It will do the job better and with less likelihood of a risk of injury at the rate for which it was designed.
- 9) Don't Overreach – Keep proper footing and balance at all times.
- 10) Stay Alert – Watch what you are doing. Use common sense. Do not operate trimmer when you are tired.
- 11) Store Trimmer Indoors – When not in use, trimmer should be stored indoors in a dry, locked place out of reach of children with the battery removed.
- 12) Maintain Trimmer With Care – Keep cutting attachment clean for best performance and to reduce the risk of injury. Follow instructions for changing accessories. Keep handles dry, clean, and free from oil and grease.
- 13) Check Damaged Parts – Before further use of the trimmer, a guard or other part that is damaged should be carefully checked to determine that it will operate properly and perform its intended function. Check for alignment of moving parts, binding of moving parts, breakage of parts, mounting, and any other condition that may affect its operation. A guard or other part that is damaged should be properly repaired or replaced by an authorized service center unless indicated elsewhere in this manual.
- 14) Keep guards in place and in working order.
- 15) Keep hands and feet away from cutting area and cutting attachment.

SAVE THESE INSTRUCTIONS

5.2 Intended Use

WARNING

- This trimmer is designed for light-duty cutting of grass and similar material in yards and gardens around the home. Use of the trimmer for operations different than intended could result in serious injury or death.
 - Use the trimmer only for light-duty trimming tasks around the home and garden.
 - Cut grass and similar material only. Do not use the trimmer for cutting brush, shrubs, bushes or other types of heavy vegetation.
 - Do not use it for any other purposes.
- Improper use could result in personal injury or property damage, including damage to the trimmer.
 - Use the trimmer, battery and charger only as described in this manual.
 - Never attempt to modify or override the trimmer's controls or safety devices in any way.
 - Never use a trimmer that has been modified or altered from its original design.
- The STIHL AK series battery is designed for use only with compatible STIHL power tools.
- The STIHL AL 101, AL 300 or AL 500 series charger is designed for charging STIHL AK and AP series batteries only.

5.3 Operator

⚠ WARNING

- Working with the trimmer can be strenuous. The operator must be in good physical condition and mental health. To reduce the risk of personal injury from fatigue and loss of control:
 - Check with your doctor before using the trimmer if you have any health condition that may be aggravated by strenuous work.
 - Do not operate the trimmer while under the influence of any substance (drug, alcohol or medication, etc.) that might impair vision, balance, dexterity or judgment.
 - Be alert. Do not operate the trimmer when you are tired. Take a break if you become tired.
 - Do not permit minors to use the trimmer.
- According to STIHL's current knowledge, the electric motor of this trimmer should not interfere with a pacemaker.
 - However, persons with a pacemaker should consult their physician and pacemaker manufacturer before operating this trimmer.

5.4 Personal Protective Equipment

⚠ WARNING

- Even a properly installed and adjusted deflector may not protect the operator from all foreign objects thrown back by the cutting attachment. Thrown objects may also ricochet and strike the operator. To reduce the risk of personal injury:
 - Always wear proper clothing and protective apparel, including proper eye protection.
- Loss of control and severe cut injuries may result if hair, clothing or apparel make contact with the moving cutting attachment or otherwise become entangled in the components of the trimmer. To reduce the risk of severe personal injury:



- Wear sturdy and snug-fitting clothing that also allows complete freedom of movement.
- Wear overalls or long pants made of heavy material to help protect your legs. Do not wear shorts.
- Avoid loose-fitting jackets, scarves, neckties, flared or cuffed pants, jewelry and any other apparel that could be caught on branches, brush or the moving cutting attachment.
- Secure hair above shoulder level before starting work.

- To reduce the risk of eye injury:



- Always wear goggles or close-fitting protective glasses with adequate side protection that are impact-rated and marked as complying with CSA Z94.
- If there is a risk of facial injury, STIHL recommends that you also wear a face shield or face screen over your goggles or protective glasses.
- Wear an approved protective helmet, when there is a risk of head injury.

- Good footing is very important. To help maintain a secure footing and reduce the risk of injury while working:



- Wear substantial footwear with non-slip soles. Do not wear sandals, flip-flops, open-toed or similar footwear.

- To improve your grip and help protect your hands:



- Always wear heavy-duty non-slip work gloves made of leather or another wear-resistant material when handling the trimmer or its cutting attachment.

5.5 Trimmer

⚠ WARNING

- To reduce the risk of electric shock:



- Do not expose the trimmer to rain, water or excessive moisture.
- Store the trimmer indoors.

- If the moving cutting attachment contacts you, it will result in serious laceration injuries. To reduce the risk of such injuries:

- Keep hands, feet and other parts of your body away from the cutting attachment.
- Never touch the moving cutting attachment with your hand or any other part of your body.
- Never operate the trimmer with a damaged or missing deflector.

- This battery-powered trimmer is intended only for light-duty garden and landscape maintenance around the home. Use for other purposes may increase the risk of personal injury and property damage.

- Cut grass and similar material only. Do not use the trimmer for cutting brush, shrubs, bushes or other types of heavy vegetation.
- Read and follow the operating instructions in this manual for approved applications,  17.

- To reduce the risk of personal injury to the operator and bystanders:



- Always remove the battery before assembling, transporting, adjusting, inspecting, cleaning, servicing, maintaining or storing the trimmer and any other time it is not in use.

- Although certain unauthorized attachments may fit your STIHL trimmers, their use may be extremely dangerous. Only attachments supplied by STIHL or expressly approved by STIHL for use with this specific model are authorized.
 - Use only attachments supplied or expressly approved by STIHL.
 - Never attempt to mount a metal blade for use on the trimmer.
 - Never modify this trimmer in any way.
 - Never attempt to modify or override the trimmer's controls or safety devices in any way.
 - Never use a trimmer that has been modified or altered from its original design.
- If the trimmer is dropped or subjected to similar heavy impacts:
 - Check that it is undamaged, in good condition and functioning properly before continuing work.
 - Check that the controls and safety devices are working properly.
 - Check the LEDs for error messages,  11.1.2.
 - Check that the battery has not been damaged. Never use or charge a malfunctioning, damaged, cracked, leaking or deformed battery.
 - Never work with a damaged or malfunctioning trimmer. In case of doubt, have the trimmer checked by your authorized STIHL servicing dealer.
- If the trimmer or battery is damaged, not working properly, has been left outdoors, exposed to rain or damp conditions or dropped into water or other liquid, its



components may no longer function properly and safety devices may be inoperative. To reduce the risk of personal injury and property damage:

- Take the trimmer and battery to your authorized STIHL servicing dealer to be checked before further operation.
- Genuine STIHL replacement parts are specifically designed to match your trimmer and meet safety and performance requirements. Use of parts that are not authorized or approved by STIHL may cause serious or fatal injury or property damage.
 - STIHL recommends that only identical STIHL replacement parts be used.

5.6 Using the Trimmer

5.6.1 Before Operation

WARNING

- Misuse or unauthorized use may result in personal injury and property damage.
 - Use the trimmer only as described in this instruction manual.
- For proper assembly of the cutting attachment, deflector and handle:
 - Read and follow the instructions on mounting the cutting attachment, deflector and handle,  12.
- The cutting attachment and deflector must be an approved combination. Before replacing:
 - Read and follow the instructions on selecting the proper cutting attachment and deflector,  25.1.
- The cutting attachment must be properly installed and tightened before starting work. Failure to use the proper parts to mount the cutting attachment may cause the head to fly off and seriously injure the operator or bystanders.
 - Never mount a cutting attachment to the trimmer without the proper installation of all required parts (e.g., nuts, screws, thrust washer, thrust plate, etc.).
 - Before starting work, inspect for loose parts (nuts, screws, etc.) and for cracked or damaged heads.
 - Replace damaged heads before using the power tool.
- Using only the approved combination of cutting attachment and deflector is extremely important to maximize cutting performance and reduce the risk of personal injury from thrown objects or contact with the cutting attachment:
 - To reduce the risk of serious injury, never use wire or metal-reinforced line or other material in place of the recommended nylon cutting line. Pieces of wire could break off and be thrown at high speed toward the operator or bystanders.
- Using a trimmer that is modified, damaged, improperly adjusted or not completely and securely assembled can lead to a malfunction and increase the risk of serious personal injury or death.
 - Never operate a trimmer that is modified, damaged, improperly maintained or not completely and securely assembled.
 - Always check your trimmer for proper condition and operation, particularly the retaining latch, trigger switch lockout, trigger switch, deflector and cutting attachment.
 - Ensure that the retaining latch, trigger switch lockout and trigger switch move freely and always spring back to the stop position when released. The trigger switch must not engage until the retaining latch is unlocked and the trigger switch lockout is depressed.
 - Never attempt to modify or override the controls or safety devices.
 - The cutting attachment must engage only when the battery is inserted, the retaining latch is unlocked and the trigger switch lockout and trigger switch are depressed.
 - If your trimmer or any part is damaged or does not function properly, take it to your authorized STIHL servicing dealer. Do not use the trimmer until the problem has been corrected.

- Before inserting the battery:
 - Check the electrical contacts in the battery compartment for corrosion or other foreign matter and keep clean.
 - Never insert or use a malfunctioning, damaged, cracked, leaking or deformed battery.
 - Read and follow the instructions on switching on the trimmer,  15.1.
- To help reduce the risk of serious personal injury or death from unintentional starting:



- Be sure the retaining latch is in the locked position before inserting the battery.
- Never carry the trimmer with your finger on the trigger switch.
- Release the trigger switch before removing the battery.
- Remove the battery before assembling, transporting, adjusting, inspecting, cleaning, servicing, maintaining or storing the trimmer and any other time it is not in use.
- Never leave the trimmer unattended when the battery is inserted.
- Never store the battery in the trimmer.
- Before switching on your trimmer, take the following steps to reduce the risk of personal injury from thrown objects, loss of control or inadvertent contact with the cutting attachment:
 - Be sure that the cutting attachment is clear of you and all other obstructions and objects, including the ground.
 - Read and follow the instructions on switching on the trimmer,  15.1.

5.6.2 Holding and Controlling the Trimmer

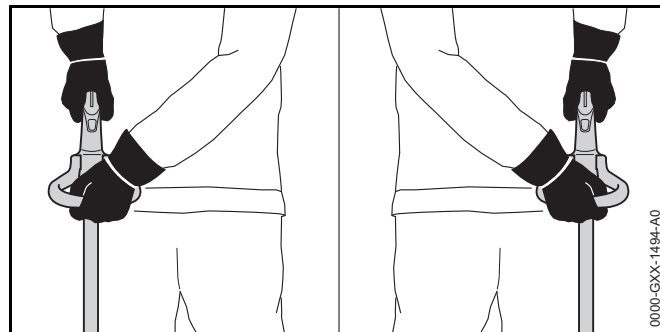

WARNING

- To maintain a firm grip and properly control your trimmer:
 - Keep the handles clean and dry at all times. Keep them free of moisture, pitch, oil, grease and resin.
- To reduce the risk of serious or fatal injuries to the operator or bystanders from loss of control:
 - Always hold the trimmer firmly with both hands when you are working.
 - Wrap your fingers tightly around the handles, keeping the handles cradled between your thumb and forefinger (see illustration above).
 - Position the trimmer in such a way that all parts of your body are clear of the cutting attachment whenever the motor is running.
- Working with the cutting attachment above ground level or perpendicular to the ground increases the risk of severe injury from thrown objects. It also exposes more of the cutting attachment and makes the trimmer more difficult to control, increasing the risk of injury. To reduce the risk of serious or fatal injury from loss of control or thrown objects when trimming:
 - Keep the cutting attachment at ground level, parallel to the ground.
- To reduce the risk of serious or fatal cut injuries to the operator or bystanders from contact with the cutting attachment:



- Keep hands, feet and other body parts away from the cutting attachment.
- Never touch a moving cutting attachment with your hand or any other part of your body

- Do not touch the cutting attachment while the battery is inserted.

- Operating the trimmer with one hand may lead to loss of control and is extremely dangerous. To reduce the risk of serious or fatal injury to the operator or bystanders from loss of control:



- Never attempt to operate the trimmer with one hand.

- To reduce the risk of serious or fatal cut injuries to the operator or bystanders from loss of control, keep proper footing and balance at all times:
 - Make sure you have good balance and a secure footing at all times.
 - Do not work in wet grass or terrain.
 - Take special care in overgrown terrain and always watch for hidden obstacles such as tree stumps, roots, rocks, holes and ditches to avoid stumbling or falling.
 - Be extremely cautious when working on slopes or uneven ground.
 - For better footing, always clear away fallen branches, scrub, cuttings and other material, objects or vegetation that can increase the danger of slipping, tripping or falling.
 - Never operate the trimmer above waist height.
 - Do not overreach.
- The trimmer should be balanced for proper control and less fatigue during operation.
 - Adjust the length of the drive tube and position of the loop handle to achieve and maintain a comfortable and effective working position, 13.

5.6.3 Working Conditions

⚠ WARNING

- Operate your trimmer only under good visibility during favorable daylight conditions.
 - Postpone the work if the weather is windy, foggy, rainy or inclement.
- Your trimmer is a one-person machine.
 - Bystanders, especially children, and animals should not be allowed in the area where it is in use.
 - Switch off the trimmer immediately if you are approached.
- To reduce the risk of injury to bystanders and unauthorized users:
 - Never leave the trimmer unattended when the battery is inserted.
 - Switch off the trimmer and remove the battery during work breaks and any other time the trimmer is not in use.
- Sparks generated from operation of the trimmer may be capable of igniting combustible gases, liquids, vapors, dusts or other combustible materials and substances. To reduce the risk of fire and explosion:
 - Never operate the trimmer in a location where combustible gases, liquids, vapors, dusts or other combustible materials and substances are present.
 - Read and follow recommendations issued by government authorities (e.g., CCOHS) for identifying and avoiding the hazards of combustible gases, liquids, vapors, dusts or other combustible materials and substances.

- Use of this trimmer can generate dust and other substances containing chemicals known to cause respiratory problems, cancer, birth defects and other reproductive harm.
 - Consult governmental agencies such as ECCC, CCOHS and PHAC and other authoritative sources on hazardous materials if you are unfamiliar with the risks associated with the particular substances you are cutting or with which you are working.
- Inhalation of certain dusts, especially organic dusts such as mold or pollen, can cause susceptible persons to have an allergic or asthmatic reaction. Substantial or repeated inhalation of dust or other airborne contaminants, especially those with a smaller particle size, may cause respiratory or other illnesses.
 - Control dust at the source where possible.
 - To the extent possible, operate the trimmer so that the wind or operating process directs any dust, mist or other particulate matter raised by the trimmer away from the operator.
 - When respirable dust or other particulate matter cannot be kept at or near background levels, always wear a respirator that is approved by PHAC and rated for worksite-specific conditions. Follow the recommendations of governmental authorities (e.g., CCOHS/PHAC/MSHA) and occupational and trade associations.
- If the vegetation being cut or the surrounding ground is coated with a chemical substance, such as a pesticide or herbicide:
 - Read and follow the instructions and warnings that accompanied the substance coating the vegetation or surrounding ground.

5.6.4 Operating Instructions

⚠ WARNING

- In the event of an emergency:
 - Switch off the motor immediately and remove the battery.
- The cutting attachment continues to rotate for a short period after the trigger switch is fully released. This is known as the "flywheel effect." To reduce the risk of serious personal injury from contact with the cutting attachment:



- Wait for the cutting attachment to stop before walking with the trimmer or putting it down.

- The rotating cutting attachment may fling foreign objects directly or by ricochet a great distance. Thrown objects, including broken cutting attachments, may cause serious or fatal injury to the operator or bystanders. To reduce the risk of severe personal injury:



- Inspect the work area. Remove stones, glass, pieces of metal or other objects that could be thrown by the cutting attachment, damage the cutting attachment or cause damage to property (e.g., parked vehicles, windows).



- Always wear proper eye protection and keep bystanders at least 50 ft. (15 m) away from the work area. Any persons who must enter the restricted area must also wear proper eye protection.

- To reduce the risk of damage to property, also maintain this distance from such objects as vehicles and windows.
- Maintaining a minimum distance of 50 ft. (15 m) cannot eliminate the potential risk of personal injury and property damage from thrown objects.

- Switch off the motor immediately if you are approached while working with the trimmer.

- Your trimmer is equipped with a deflector. To reduce the risk of personal injury from thrown objects and contact with the cutting attachment:



- Never operate the trimmer with a damaged or missing deflector.
- Keep the deflector properly adjusted at all times.

- This trimmer is designed for use only with the STIHL AutoCut 2-2 mowing head, which may be operated only with the specified nylon line. Use of metal cutting attachments, wire or metal-reinforced line or other non-approved cutting attachments is not authorized and could be extremely dangerous.



- Never use metal blades or metal-reinforced line on this trimmer. Use only the cutting attachments recommended in this manual, in combination with the recommended deflector. See Combinations of Deflectors and Cutting Attachments, 25.

- To reduce the risk of severe personal injuries from unintentional starting:



- Never touch the cutting attachment or mowing head with your hand, feet or any other part of your body while the battery is inserted, even when the cutting attachment is not moving. Keep bystanders at least 50 ft. (15 m) away.
- Remove the battery before installing or adjusting the bump guard.



- If the mowing head, cutting attachment or deflector becomes dirty, clogged or stuck, always switch off the motor, make sure the cutting attachment has stopped and remove the battery before inspecting the cutting attachment and deflector. Clean dirt, grass, weeds and other material from the mowing head and deflector at regular intervals, but only after removing the battery.

- A damaged or loose cutting attachment or mowing head may vibrate, crack, break or come off the trimmer, which may result in serious or fatal injury.
 - Make sure the cutting attachment and mowing head are properly tightened before starting work.
 - Check the tightness and condition of the cutting attachment and mowing head before starting work and any time trimming behavior changes during use. Always switch off the motor, wait for the cutting attachment to stop and remove the battery before inspecting the trimmer or its cutting attachment.
 - If the mowing head or cutting attachment loosens after being properly tightened, stop work immediately and have the trimmer inspected by your authorized STIHL servicing dealer.
 - Never use a trimmer with a loose mowing head or cutting attachment.
- A cracked, damaged or worn out mowing head may shatter at high speeds and cause serious or fatal injury.
 - Have a cracked, damaged or worn out mowing head replaced immediately, even if damage appears to be limited to superficial cracks.

DANGER

- To reduce risk of electrocution:



- Never operate this trimmer in the vicinity of any wires or cables that may be carrying electric current.
- Do not rely on the trimmer's insulation against electric shock.

6 Battery Safety

6.1 Warnings and Instructions

⚠ WARNING

- Use of unauthorized batteries can damage the trimmer and result in fire, explosion and personal injury and property damage.
 - Use only genuine STIHL AK series batteries.
- Use of STIHL AK series batteries for any purpose other than powering STIHL power tools could be extremely dangerous.
 - Use STIHL AK series batteries only to power compatible STIHL power tools.
- Use of unauthorized chargers can damage the battery and result in fire, explosion and personal injury and property damage.
 - Use only genuine STIHL AL 101, AL 300 or AL 500 series chargers to charge STIHL AK series batteries.
- The battery contains safety features and devices which, if damaged, may allow the battery to generate heat, rupture, leak, ignite or explode.
 - Never heat the battery above 212 °F (100 °C).
 - Never incinerate or place the battery on or near fires, stoves or other high-temperature locations.
 - Never use or charge a malfunctioning, damaged, cracked, leaking or deformed battery.



- Never open, disassemble, crush, drop, subject to heavy impact or otherwise damage the battery.
- Never expose the battery to microwaves or high pressures.
- Never insert objects into the battery's cooling slots.

- High temperatures may cause the battery to generate heat, rupture, leak, ignite or explode, resulting in severe or fatal personal injury and property damage. Exposure to temperatures outside the recommended temperature range may also reduce battery life and performance.



- Use and store the battery only within an ambient temperature range of 14 °F to 122 °F (-10 °C to 50 °C).
- Never store the battery in direct sunlight or inside a vehicle in hot weather.
- To reduce the risk of personal injury and property damage in the event the battery emits smoke, an unusual smell or feels unusually hot while using, charging or storing:
 - Immediately discontinue using or charging the battery. Contact the authorities in the event of fire or explosion.
- To reduce the risk of a short circuit, which could lead to electric shock, fire and explosion:



- Keep the battery dry. Protect it from rain, water, liquids and damp conditions.
- Never immerse the battery in water or other liquids.
- Never bridge the battery terminals with wires or other metallic objects.
- Keep a battery that is not in use away from metal objects (e.g., paper clips, nails, coins, keys).
- Never transport or store the battery in a metal container.
- Store the battery indoors in a dry room.
- Never store the battery in damp or corrosive environments or in conditions that could lead to corrosion of its metal components.

- Never store the battery in the trimmer or charger.
 - Protect the battery from exposure to corrosive agents such as garden chemicals and de-icing salts.
 - Protect the battery from exposure to conductive liquids such as salt water.
 - Do not attempt to repair, open or disassemble the battery. There are no user-serviceable parts inside.
- Leaking battery fluid is potentially harmful and can cause skin and eye irritation, chemical burns and other serious personal injury.
 - Avoid contact with skin and eyes.
 - Use an inert absorbent such as sand on spilled battery fluid.
 - In the event of accidental contact, immediately rinse the contact area thoroughly with mild soap and water.
 - If fluid gets into your eye(s): Do not rub. Rinse water over the open eye(s) for at least 15 minutes and seek medical attention.
 - A battery fire can be dangerous. To reduce the risk of severe personal injury and property damage in the event of fire:
 - Evacuate the area. Fire can spread rapidly. Stay clear of any vapors generated and maintain a safe distance.
 - Contact the fire department.
 - Although water can be used to put out a battery fire, use of a multi-purpose dry chemical fire extinguisher is preferable.
 - Consult the fire department regarding proper disposal of a burned battery.

- Dropping the battery could result in personal injury or property damage. To prevent the battery from falling during removal:
 - Place the trimmer on a level surface.
 - Position your hand behind the battery while pressing the locking lever. Use care when ejecting the battery.

7 Charger Safety

7.1 Warnings and Instructions

▲ WARNING

- To reduce the risk of fire, electric shock and other personal injury or property damage:
 - Read and follow all cautionary markings on the charger, battery and trimmer and all instructions in this manual before using the charger.
 - Charge only genuine STIHL AK or STIHL AP series batteries. Other batteries may burst, catch fire or explode, resulting in personal injury and property damage.
- 
- For indoor use only.
 - Keep the charger dry. Protect it from rain, water, liquids and damp conditions. Never insert a wet battery or use a wet charger.
 - Do not handle the charger, including power supply cord and plug, with wet hands.
 - Never use a damaged charger.
 - Never charge malfunctioning, damaged, cracked, leaking or deformed batteries.
 - Never store a battery in the charger.
 - Operate the charger only indoors, in dry rooms and within an ambient temperature range of 41 °F to 104 °F (5 °C to 40 °C).
 - Keep the charger out of the reach of children.

- Always plug the charger into a properly installed wall outlet matching the voltage and electrical frequency stated on the charger.
- Never use power strips to operate multiple chargers or other devices from the same outlet or on the same circuit.
- Do not operate a charger that has received a sharp or heavy blow, has been dropped or is otherwise damaged in any way.
- Do not attempt to repair, open or disassemble the charger. There are no user-serviceable parts inside.
- To reduce the risk of electric shock or fire from a short circuit:
 - Make sure the battery and charger are completely dry before starting the charging process.
 - Never bridge the contacts of the charger with wires or other metallic objects.
 - Do not insert any objects into the charger's cooling slots.
- The charger heats up during the charging process. To reduce the risk of fire:
 - Do not operate on a combustible surface (e.g., paper, cardboard, textiles) or in a combustible environment.
 - Allow the charger to cool down normally. Do not cover it.
- Chargers can produce sparks which may ignite combustible gases, liquids, vapors, dusts or other combustible materials. To reduce the risk of fire and explosion:
 - Do not operate in a location where combustible gases, liquids, vapors, dusts or other combustible materials are present.
- Using a damaged power supply cord or plug may result in fire, electric shock and other personal injury or property damage. To reduce these risks:



- Check the charger's power supply cord and plug regularly for damage. If damaged, immediately disconnect the plug from the wall outlet.
- Replace the charger if the power supply cord becomes damaged. The power supply cord cannot be repaired or replaced.
- Unplug the power supply cord from the outlet when the charger is not in use.
- Never jerk the power supply cord to disconnect it from the wall outlet. To unplug, grasp the plug, not the power supply cord.
- Do not use the power supply cord for any other purpose, e.g., for carrying or hanging up the charger.
- Make sure the power supply cord is located or marked so that it will not be stepped on, tripped over, come in contact with sharp objects or moving parts, or otherwise be subjected to damage or stress.
- An extension cord should not be used unless absolutely necessary. Overloading an extension cord can result in overheating and fire. If an extension cord must be used:
 - Use only a properly wired 16 gauge (AWG 16) or heavier gauge extension cord.
 - Never connect more than one charger or other device to an extension cord.
 - Never use an extension cord with a wattage rating lower than the wattage on your charger's rating plate.
 - Never use an extension cord if the blades on its plug are different from the blades on the charger plug in number, size or shape.
 - Do not link (chain) extension cords.
- In case of fire, or if the charger or the battery it is charging emits smoke, an unusual smell, feels hot or appears abnormal in any other way:
 - Immediately disconnect the charger from the outlet. Contact the authorities in the event of fire or explosion.

8 Maintenance, Repair and Storage

8.1 Warnings and Instructions

⚠ WARNING

- There are no user-authorized repairs for the trimmer, battery or charger. To reduce the risk of fire, electric shock or other personal injury and property damage:
 - Users may carry out only the cleaning and maintenance operations described in this manual. Users must not attempt any other cleaning, maintenance or repair.
 - Strictly follow the cleaning and maintenance instructions in the appropriate sections of this instruction manual.
 - Never attempt to repair a damaged or broken mowing head or cutting attachment. This may cause broken parts to come off and result in serious or fatal injuries.
 - STIHL recommends that all repair or replacement work be performed by authorized STIHL servicing dealers.
- Unintentional starting may result in personal injury or property damage. To reduce the risk of personal injury and property damage from unintentional starting:



- Remove the battery before inspecting the trimmer or carrying out any cleaning, maintenance or repair work, before storing, and any other time the trimmer is not in use.

- Use of parts that are not authorized or approved by STIHL may cause serious or fatal injury or property damage.
 - STIHL recommends that only identical authorized STIHL replacement parts be used for repair or maintenance.
- To reduce the risk of electric shock:
 - Unplug the charger from the wall outlet before inspecting or cleaning the charger.
 - Regularly check the charger and ensure that the insulation of the power supply cord and plug are in good condition and show no signs of aging (brittleness), wear or damage.
 - Replace the charger if the power supply cord becomes worn or damaged. The power supply cord cannot be repaired or replaced.
- To reduce the risk of short circuit and fire:
 - Keep the battery guides free of foreign matter. Clean as necessary,  21.
- Improper storage can result in unauthorized use, damage to the trimmer, battery and charger, and an increased risk of fire, electric shock and other personal injury or property damage.
 - Remove the battery from the trimmer before storing.
 - Never store the trimmer and charger with the battery inserted.
 - Before storing, always unplug the charger from the wall outlet and remove the battery.
 - Store the trimmer, battery and charger indoors in a dry, secure place out of the reach of children and other unauthorized users.
 - Never store the battery in the trimmer, in the charger in a metal container or in a container with metal objects (e.g., paper clips, nails, coins, keys).

9 Before Starting Work

9.1 Preparing the Trimmer for Operation

Before starting work:

- ▶ Fully charge the battery, 10.2.
- ▶ Mount the deflector, 12.1.
- ▶ Mount the trimmer line spool on the mowing head, 12.2.1.
- ▶ Mount the trimmer's loop handle, 12.3.
- ▶ Adjust the length of the drive tube, 13.1.
- ▶ Adjust the trimmer's loop handle, 13.2.
- ▶ Check the controls for proper function and condition, 16.1.

10 Charging the Battery

10.1 Setting up the Charger

WARNING

Read and follow the battery and charger safety precautions and instructions in this manual, 6 and 7. To reduce the risk of short circuit, which could lead to electric shock, fire and explosion, make sure the charger and its components are dry and not damaged; operate the charger indoors at an appropriate ambient temperature, 7.

WARNING

Since the battery and charger heat up during the charging process, do not operate the charger on a combustible surface or in a location where combustible gases, liquids, vapors, dusts or other materials and substances are present, 7.

To set up the charger:

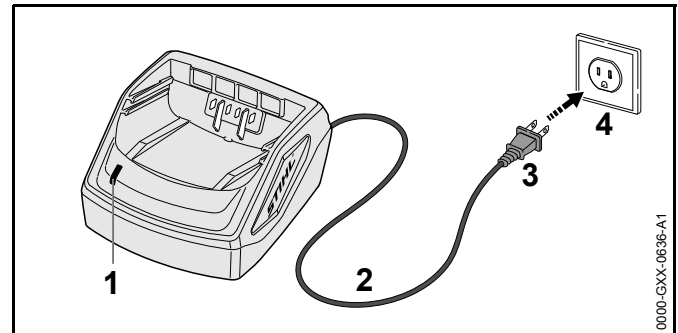

- ▶ Insert the plug (3) into a properly installed wall outlet (4) matching the voltage and electrical frequency stated on the rating plate on the charger.

The charger runs a self-test immediately after it is plugged in. The charger LED (1) will glow green for about 1 second, then it will glow red briefly before going out. Once the LED goes out, the self-test is complete and the charger is ready to charge the battery.

- ▶ Position the power supply cord (2) so that it will not be stepped on, tripped over, come in contact with sharp objects or moving parts or otherwise present a tripping hazard or be subjected to damage or stress.

10.2 Charging

WARNING

STIHL batteries contain safety features and devices which, if damaged, may allow the battery to generate heat, rupture, leak, ignite or explode. Never charge a malfunctioning, damaged, cracked, leaking or deformed battery or use a charger that has been damaged. For indoor use only. Keep the charger dry. Protect it from rain, water, liquids and damp conditions. Never insert a wet battery. Never use a wet charger, 7.

To charge the battery:

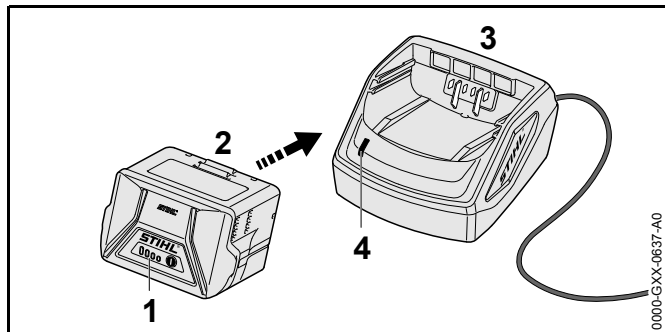

- ▶ Push the battery (2) into the charger (3) until it stops. The LED on the charger (4) glows green when the battery is charging.

The LEDs (1) on the battery glow green and show the state of charge.

The charging process is complete when the LED on the charger and the LEDs on the battery go out.

The charger turns itself off when the battery is fully charged.

- ▶ Remove the battery from the charger and disconnect the power supply cord from the wall outlet when charging is complete.

A battery is not fully charged when it ships from the factory. STIHL recommends that you fully charge the battery before using it the first time.

Operate the charger only indoors, in dry rooms and within an ambient temperature range of 41 °F to 104 °F (5 °C to 40 °C).

The battery heats up during operation of the trimmer. If a hot battery is inserted into the charger, it may be necessary for it to cool down before charging starts. The charging process begins only after the battery has cooled down sufficiently.

Charging time depends on a number of factors, including battery condition and ambient temperature. For a complete list of approximate charging times, see www.stihl.com/charging-times.

11 LED Diagnostics

11.1 LEDs on the Battery

11.1.1 Battery Status

Four LEDs show the status of the battery. These LEDs can glow or flash green or red.



If one LED glows red continuously: the battery is either too hot or too cold. Allow the battery to warm up or cool down gradually at an ambient temperature of about 50 °F to 68 °F (10 °C to 20 °C).

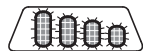

If all 4 LEDs flash red: the battery has a malfunction and must be replaced. Do not attempt to charge, use or store the battery.



11.1.2 Trimmer Status

When the battery is inserted in the trimmer, the same LEDs on the battery will indicate the status of the trimmer.

If three LEDs glow red continuously: the trimmer motor is too hot. Allow the motor to cool down.

If three LEDs flash red when you activate the trigger switch: the trimmer has an electrical malfunction. Do not operate the trimmer. Have it checked by an authorized STIHL servicing dealer before use or storage.

For troubleshooting information, 23.1.

11.1.3 Charge Status

The LEDs on the battery also show the battery's state of charge.

To determine the battery's state of charge:

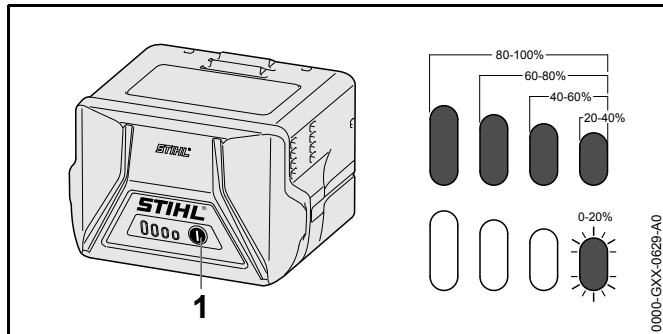

- ▶ Press the button (1) on the battery. The LEDs on the battery will glow or flash green for about 5 seconds and indicate the state of charge (see illustration).

For example:

If four green LEDs glow continuously: full charge.

If one green LED is flashing: less than 20 % charge.

11.2 LED on the Charger

One LED shows the status of the charger. The LED can glow green or flash red.



If the LED glows green continuously: the battery is being charged.

or

The battery is too hot or too cold for charging. To determine, check the LEDs on the battery. If there is one glowing red light, allow the battery to warm up or cool down gradually at an ambient temperature of about 50 °F to 68 °F (10 °C to 20 °C).



If the LED flashes red: there is no electric contact between the battery and the charger. Remove and reinsert the battery.

or

The battery has a malfunction and must be replaced. Check the LEDs on the battery. Do not use or charge a battery if its LEDs indicate a malfunction.

or

The charger has a malfunction. Have it checked by an authorized STIHL servicing dealer before use.

For more information, 23.

12 Assembling the Trimmer

12.1 Mounting the Deflector

WARNING

To reduce the risk of injury from thrown objects or contact with the cutting attachment, never operate the trimmer without a properly mounted deflector. Keep bystanders at least 50 ft. (15 m) away.

To mount the deflector:

- ▶ Switch off the trimmer, 15.2.
- ▶ Remove the battery, 14.2.

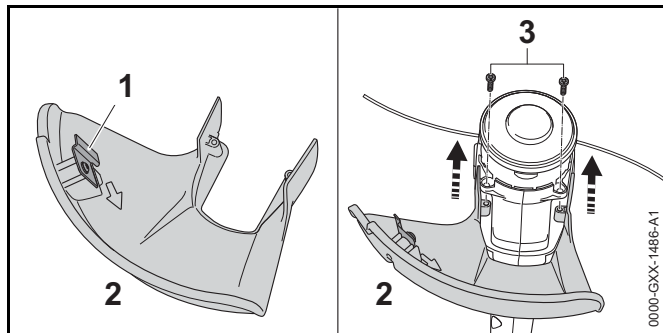

- ▶ Push the deflector (2) into the guides on the housing until it stops.
The deflector must be tight against the housing.
 - ▶ Insert and tighten the screws (3).
- The line limiting blade (1) comes mounted in the deflector and may not be removed.

12.2 AutoCut 2-2 Mowing Head

12.2.1 Mounting the Trimmer Line Spool

! WARNING

Use of metal cutting attachments, wire or metal-reinforced line is not authorized and could be extremely dangerous. Use only the cutting attachments recommended in this manual, in combination with the recommended deflector, 5.6.4.

! WARNING

A damaged or loose cutting attachment or mowing head may vibrate, crack, break or come off the trimmer, which may result in serious or fatal injury or property damage. Make sure the mowing head and cutting attachment are properly tightened and in good condition before starting work, 5.6.4.

To mount the spool on the AutoCut 2-2:

- ▶ Switch off the trimmer, 15.2.
- ▶ Remove the battery, 14.2.

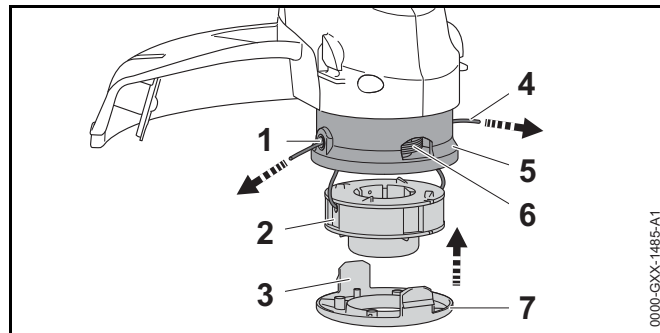

- ▶ From below, push the trimmer line (4) from the spool (2) up through the mounting holes (1) of the mowing head (5).
- ▶ Fit the spool into the mowing head.
- ▶ Fit the cover (7) on the mowing head. Align the tabs (3) of the cover with the openings (6) in the mowing head. Both tabs should audibly click into place.

NOTICE

Using the trimmer with overly long trimmer line increases the load on the motor and reduces its operating speed. This may result in overheating and damage to important components.

12.2.2 Removing the Trimmer Line Spool

- ▶ Switch off the trimmer, 15.2.
- ▶ Remove the battery, 14.2.

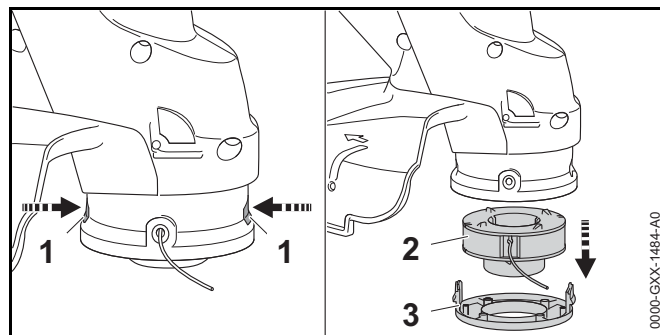



- ▶ Press both tabs (1) and remove the cover (3).
- ▶ Remove the spool (2).

12.3 Mounting the Loop Handle

⚠ WARNING

To reduce the risk of injury from loss of control, ensure that the loop handle is properly mounted and adjusted before starting work.

To mount the loop handle:

- ▶ Switch off the trimmer,  15.2.
- ▶ Remove the battery,  14.2.

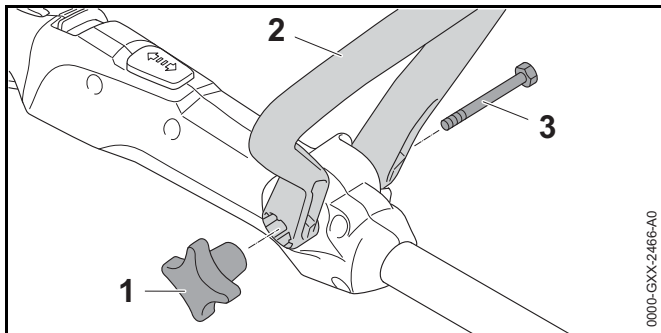

- ▶ Line up the loop handle (2) with the mounting hole on the trimmer, keeping the recess for the star knob (1) on the right (see illustration).
- ▶ Insert the mounting screw (3) and tighten it with the star knob.

13 Adjusting the Trimmer



13.1 Adjusting the Length of the Drive Tube

⚠ WARNING

To reduce the risk of injury from loss of control, ensure that the drive tube is properly adjusted and engaged in the locked position at all times while working.

The length of the drive tube can be adjusted to suit the height and reach of the operator.

To adjust the length of the drive tube:

- ▶ Switch off the trimmer,  15.2.
- ▶ Remove the battery,  14.2.
- ▶ Hold the drive tube firmly.

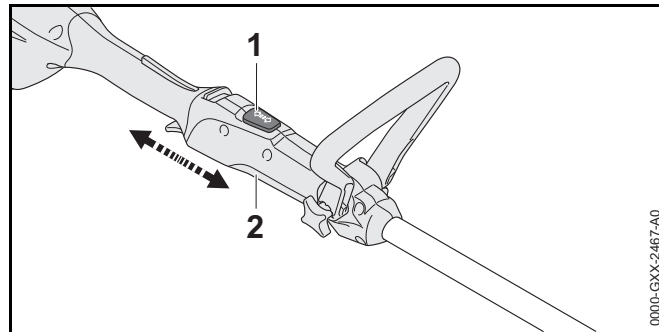



- ▶ Depress and hold the drive tube release button (1).
- ▶ Adjust the control handle (2) until it engages in the desired position.
- ▶ Release the drive tube release button.

13.2 Adjusting the Loop Handle

The loop handle can be set in different positions to suit the height and reach of the operator.

To adjust the position of the loop handle:

- ▶ Switch off the trimmer,  15.2.
- ▶ Remove the battery,  14.2.

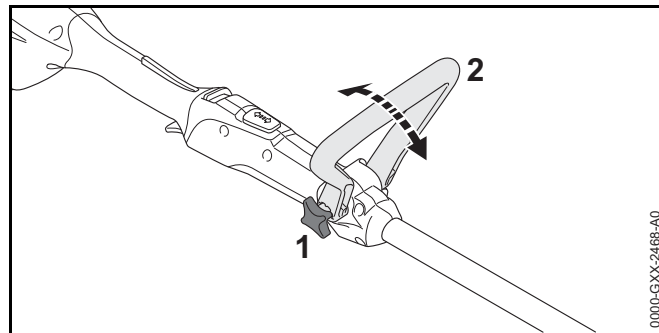



- ▶ Loosen the star knob (1).
- ▶ Adjust the loop handle (2) to the desired operating position.
- ▶ Tighten the star knob securely.

14 Inserting and Removing the Battery

14.1 Inserting the Battery

! WARNING

Never use a malfunctioning, damaged, cracked, leaking or deformed battery,  6. Use and store the battery only within an ambient temperature range of 14 °F to 122 °F (- 10 °C to 50 °C),  6.

! WARNING

To reduce the risk of unintended activation, never store the battery in the trimmer,  20.2.

To insert the battery:

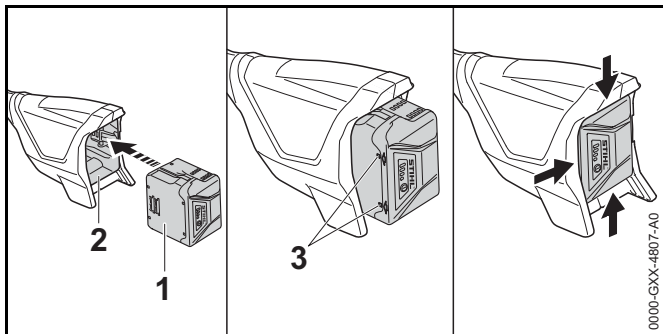

- ▶ Place the trimmer on a level surface.
- ▶ Insert the battery (1) into the battery compartment (2) until you hear an audible click. In this position, the arrows (3) on the battery are still visible and the battery is locked in the battery compartment. There is no electrical contact between the battery and the trimmer, however.

- ▶ To supply power to the trimmer, push the battery into the battery compartment until it stops. The battery is properly inserted when you hear a second audible click and the battery is flush with the top of the housing. In this position, there is electrical contact between the battery and the trimmer.

Since a new battery is not fully charged, STIHL recommends that you fully charge the battery before using it the first time,  10.

14.2 Removing the Battery

! WARNING

To reduce the risk of severe personal injury from unintended activation, always remove the battery before assembling, transporting, adjusting, cleaning, servicing, maintaining or storing the trimmer and any other time it is not in use.

! WARNING

Use care when ejecting the battery to prevent it from falling and causing personal injury or property damage.

To remove the battery:

- ▶ Release the trigger switch.
- ▶ Place the trimmer on a level surface.
- ▶ Position your hand behind the battery.

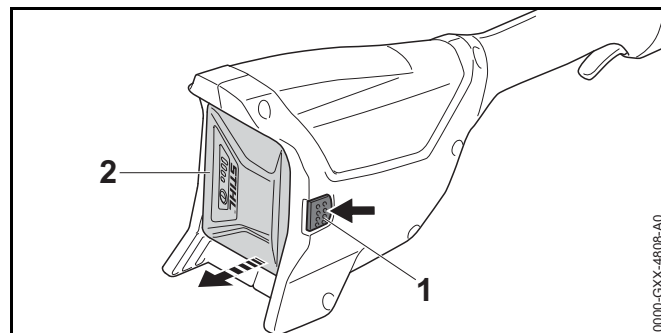

- ▶ Press down on the locking lever (1) to eject the battery (2) from the battery compartment.



NOTICE

Avoid exposing the battery to excessive heat or prolonged periods of direct sunlight. Use or storage outside the recommended ambient temperature range can reduce the performance and/or service life of the battery.



15 Switching the Trimmer On and Off

15.1 Switching On

⚠ WARNING

To reduce the risk of serious or fatal injuries to the operator or bystanders, keep hands, feet and other parts of the body away from the cutting attachment,  5.6.2. Do not touch the cutting attachment while the battery is inserted. Never touch the moving cutting attachment with your hand or any part of your body,  5.6.4.

⚠ WARNING

Never operate your trimmer if it is damaged, improperly adjusted or maintained, not completely and securely assembled or not functioning properly,  5.5. To reduce the risk of personal injury, always wear proper clothing and protective apparel, including proper eye protection, when operating your trimmer,  5.4. To reduce the risk of serious or fatal injury from loss of control, always hold the trimmer with both hands when you are working,  5.6.2.

Before switching on:

- ▶ Make sure you have a secure and firm footing.
- ▶ Stand upright.
- ▶ Always hold and operate the trimmer with one hand firmly on the rear or control handle and the other hand firmly on the front or loop handle.

To switch the trimmer on:

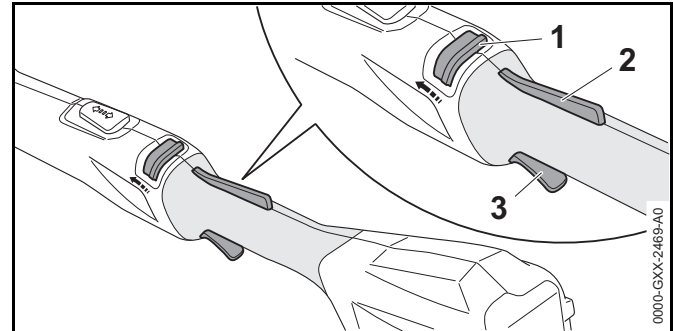

- ▶ Unlock the retaining latch (1) by pushing it forward with your thumb. Hold it in this unlocked position.
- ▶ Depress and hold the trigger switch lockout (2). The retaining latch can be released and will stay in the unlocked position.
- ▶ Squeeze the trigger switch (3) with your index finger. The cutting attachment will start moving.

The motor will not switch on unless the retaining latch is unlocked and the trigger switch lockout and trigger switch are pressed at the same time.

15.2 Switching Off

⚠ WARNING

The cutting attachment will continue to move for a short while after the trigger switch is released. To avoid serious or fatal injury, avoid contact with the moving cutting attachment. To reduce the risk of personal injury from unintended activation or unauthorized use, switch off the motor, ensure the cutting attachment has stopped and remove the battery before transporting or putting the trimmer down.

To switch the trimmer off:

- ▶ Release the trigger switch and trigger switch lockout. Once the trigger switch and trigger switch lockout have been released, the retaining latch will return to its locked position and activation of the trigger switch will be blocked.

The cutting attachment will continue to move for a short time after the trigger switch is released. Take care to avoid contact after releasing the trigger switch and when setting down the trimmer.

16 Checking the Trimmer

16.1 Testing the Controls

Before starting work, confirm that the retaining latch (1), trigger switch lockout (2) and trigger switch (3) are undamaged and functioning properly:

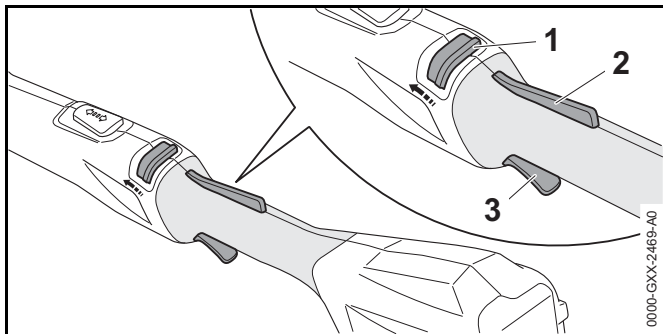

Retaining Latch (1), Trigger Switch Lockout (2) and Trigger Switch (3)

⚠ WARNING

To reduce the risk of serious or fatal injuries, keep hands, feet and other parts of the body away from the cutting attachment. Do not touch the cutting attachment while the battery is inserted. Never touch the moving cutting

attachment with your hand or any part of your body,  5.6.2. Keep bystanders at least 50 ft. (15 m) away while testing the controls.

To test the controls:

- ▶ Remove the battery.
- ▶ Unlock the retaining latch by pushing it forward with your thumb.
- ▶ Hold the retaining latch in the unlocked position.
- ▶ Depress the trigger switch lockout and the trigger switch.
- ▶ Release the retaining latch, trigger switch lockout and trigger switch.

The retaining latch, trigger switch lockout and trigger switch should return to their respective locked positions. If they do not, take the trimmer to an authorized STIHL servicing dealer to be repaired before use.

If you can depress the trigger switch without first unlocking the retaining latch and depressing the trigger switch lockout, take the trimmer to an authorized STIHL servicing dealer to be repaired before use.

- ▶ Insert the battery.
- ▶ Hold the trimmer firmly with both hands, your fingers wrapped tightly around the handles. Unlock the retaining latch and depress the trigger switch lockout and trigger switch momentarily. The trimmer should switch on. If it does not, take the trimmer to an authorized STIHL servicing dealer to be repaired before use.
- ▶ Release the trigger switch. The trimmer should switch off.
- ▶ If the cutting attachment does not stop after you release the trigger switch, remove the battery and take the trimmer to an authorized STIHL servicing dealer to be repaired before use.





17 During Operation

17.1 Using the Trimmer

! WARNING

To avoid serious or fatal injury, avoid contact with the moving cutting attachment,  5.6.4.

! WARNING

To reduce the risk of personal injury, never work with the trimmer in the rain or in wet or damp conditions,  5.5. Always wear proper clothing and protective apparel, including proper eye protection, when operating your trimmer,  5.4. Keep bystanders at least 50 ft. (15 m) away from the work area,  5.6.4. Work carefully and maintain proper control of the trimmer,  5.6.2.

The trimmer is designed for two-handed operation.

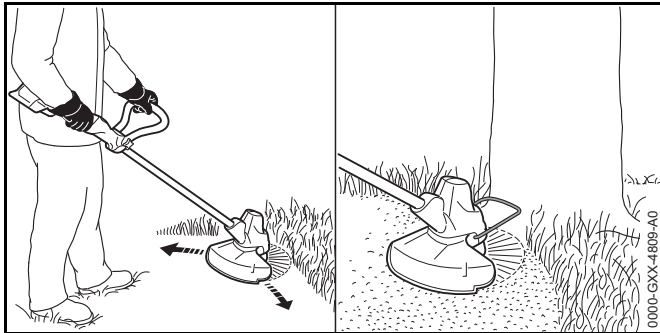

- ▶ Swing the trimmer back and forth carefully in a controlled arc parallel to the ground.
- ▶ Move forward slowly, keeping two hands on the trimmer at all times.

When trimming, a bump guard (1) limits the cutting range of the mowing line and helps prevent unwanted damage to vegetation in certain circumstances (see illustration). Always remove the battery before mounting or adjusting the bump guard.

Observe all applicable laws, regulations, standards and ordinances.

17.2 Adjusting the Nylon Line

! WARNING

To reduce the risk of personal injury from unintended activation, always switch off the motor and remove the battery before manually adding or adjusting the nylon line.

- ▶ While pressing the trigger switch, tap the rotating mowing head on the ground.

Approximately 1.2 in. (30 mm) of fresh nylon line will be advanced with each tap.

The line limiting blade in the deflector trims the mowing line to the proper length.

The bump feed mechanism will not advance additional line if the mowing line is shorter than 0.1 in. (25 mm). To feed additional line manually:

- ▶ Switch off the trimmer and remove the battery.
- ▶ Depress and hold the button on the mowing head.
- ▶ Pull out the mowing line by hand.
- ▶ If the mowing line cannot be pulled out to the required length, install a new spool of line.

STIHL recommends keeping nylon line or polymer blades in a water bath for at least 12 to 24 hours before use to increase their useful life.



18 After Finishing Work

18.1 Preparing for Transportation or Storage

! WARNING

To reduce the risk of personal injury from unintended activation or unauthorized use, switch off the motor, ensure the cutting attachment has stopped and remove the battery before transporting the trimmer or putting it down.

To prepare the trimmer for transportation or storage:

- ▶ Switch off the trimmer,  15.2.
- ▶ Remove the battery,  14.2.

- ▶ If the trimmer or battery became wet during operation, allow it to dry completely before charging or storing.



19 Transporting the Trimmer and Battery

19.1 Trimmer

⚠ WARNING

To reduce the risk of personal injury from unintended activation, never transport the trimmer with the battery inserted.

⚠ WARNING

To reduce the risk of injury from loss of control and blade or line contact, never carry or transport your trimmer with the cutting attachment moving,  5.6.4. Ensure the cutting attachment has stopped before setting it down,  5.6.4.

When transporting the trimmer:

- ▶ Adjust the drive tube to its shortest length,  13.1.

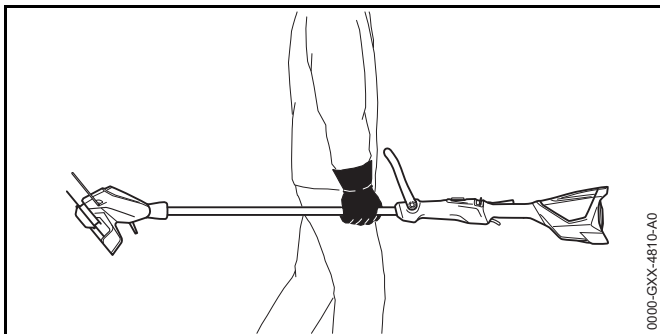

- ▶ When transporting the trimmer by hand, hold the drive tube in a manner that balances the trimmer horizontally. Keep the cutting attachment pointing backwards, opposite the direction in which you are walking.
- ▶ When transporting the trimmer in a vehicle, secure and position it to prevent turnover, impact and damage.

19.2 Battery

⚠ WARNING

To reduce the risk of a short circuit, which could lead to electric shock, fire and explosion, never transport the battery in a metal container or near metal objects (e.g., paper clips, nails, coins, keys),  6.1.

When transporting the battery:

- ▶ Place the battery in a non-metal container or carton and secure it against impact or damage. Never transport the battery in a metal or other container that is capable of conducting electricity, or near metal objects (e.g., paper clips, nails, coins, keys).
- ▶ If you are transporting the battery in a vehicle, secure it and its container to prevent turnover, impact and damage.

STIHL batteries comply with the requirements set forth in UN-Manual ST/SG/AC.10/11/Rev.5/Part III, Subsection 38.3.

Commercial air, vessel and ground transportation of lithium ion cells and batteries is regulated. The battery is classified as a UN 3480, Class 9, packaging group II product. Shipping it, either as a complete tool or the battery, requires compliance with all applicable shipping regulations. Check with the ground, vessel, air cargo or passenger airline to determine if transport is prohibited or subject to restrictions or exemptions prior to shipping or travel.

Normally, no further conditions have to be met by the user in order to transport STIHL batteries by road to the power tool's operating site. Check and comply with any special regulations that may apply to your situation.

For further information please go to www.stihl.ca.

20 Storing the Trimmer, Battery and Charger

20.1 Trimmer

⚠ WARNING

Store the trimmer indoors in a dry, secure place that is inaccessible to children and other unauthorized users, 8. Never store the battery in the trimmer or charger. Improper storage can result in unauthorized use and damage to the trimmer, 8.

When storing the trimmer:

- ▶ Clean the trimmer, 21.
- ▶ Store the trimmer indoors in a dry and secure location, out of the reach of children and other unauthorized persons.

20.2 Battery

⚠ WARNING

To reduce the risk of a short circuit, which could lead to electric shock, fire and explosion, never store the battery in a metal container or near metal objects, 6. If the battery is damp or wet, allow it to dry thoroughly before storing, 6.

⚠ WARNING

High temperatures can damage the battery and result in loss of performance and a shortened battery life. It may also cause the battery to generate heat, rupture, leak, ignite or explode, resulting in severe or fatal personal injury or property damage. Use and store the battery only within an ambient temperature range of 14 °F to 122 °F (- 10 °C to 50 °C), 6. Never store the battery in direct sunlight or inside a vehicle in hot weather, 6.

To properly store the battery:

- ▶ Take the battery out of the trimmer or the charger.
- ▶ Make sure the battery is dry and store it indoors in a dry and secure location.

- ▶ Keep it out of the reach of children and other unauthorized persons.
- ▶ Protect the battery against dampness and corrosive agents such as garden chemicals and de-icing salts.
- ▶ For maximum battery life, store the battery at an ambient temperature between 50 °F and 68 °F (10 °C and 20 °C) with a charge between 40 % and 60 % (2 green LEDs).
- ▶ Do not leave spare batteries unused. Use them in rotation.

20.3 Charger

⚠ WARNING

Store the charger indoors, in a dry, secure place that is inaccessible to children and other unauthorized users, 7. Improper storage can result in unauthorized use, misuse or damage to the charger that can lead to fire and otherwise increase the risk of severe personal injury and property damage, 7.

To properly store the charger:

- ▶ Remove the battery from the charger.
- ▶ Disconnect the charger from the wall outlet.

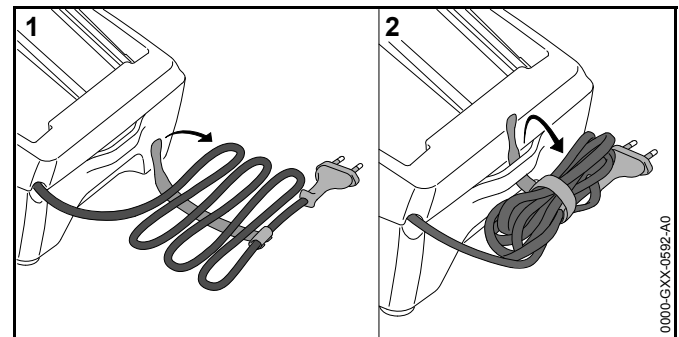

- ▶ Wrap the power supply cord and attach it to the charger.
- ▶ Store the charger indoors in a dry and secure location.
- ▶ Keep it out of the reach of children and other unauthorized persons.

21 Cleaning

21.1 Cleaning the Trimmer, Battery and Charger

WARNING

To reduce the risk of personal injury from unintended activation, remove the battery before carrying out any cleaning work,  8. Users of this trimmer should carry out only the cleaning described in this manual.

To clean the trimmer, battery and charger:

- ▶ Clean the trimmer's plastic components with a slightly dampened cloth. Do not use detergents or solvents. They may damage the polymer components.
- ▶ Do not use a pressure washer to clean the trimmer or spray it with water or other liquids.
- ▶ Keep the battery housing and guides free from foreign matter and clean as necessary with a soft brush or soft, dry cloth.
- ▶ Keep the charger housing and electrical contacts free from foreign matter. Clean as necessary with a soft brush or soft, dry cloth. Always unplug the charger before cleaning.

22 Inspection and Maintenance

22.1 Inspecting and Maintaining the Trimmer

WARNING

To reduce the risk of personal injury from unintended activation, remove the battery before inspecting the trimmer or carrying out any maintenance,  8. Carry out only the maintenance operations described in this manual. There are no user-authorized repairs. STIHL recommends that repair work be performed by authorized STIHL servicing dealers.

To properly maintain the trimmer:









- ▶ Have a worn deflector or mowing head replaced by an authorized STIHL servicing dealer.
- ▶ Have worn, missing or damaged safety labels replaced by an authorized STIHL servicing dealer.

If you make a warranty claim for a component that has not been serviced or maintained properly, coverage may be denied.

23 Troubleshooting Guide

23.1 Trimmer and Battery

Always remove the battery before carrying out any inspection, cleaning or maintenance.

Condition	LEDs on Battery	Cause	Remedy
Trimmer does not start when switched on.		No electrical contact between trimmer and battery.	<ul style="list-style-type: none"> ▶ Remove the battery,  14.2. ▶ Visually check the electrical contacts in the battery compartment and on the battery. ▶ Reinsert the battery,  14.1.
	1 LED flashes green.	Battery has low charge.	▶ Charge the battery,  10.
	1 LED glows red.	Battery too hot / too cold.	▶ Allow the battery to warm up or cool down gradually at ambient temperatures of about 50 °F to 68 °F (10 °C to 20 °C).
	4 LEDs flash red.	Malfunction in battery.	<ul style="list-style-type: none"> ▶ Remove the battery and reinsert it,  14. ▶ Switch on the trimmer,  15.1. ▶ If the LEDs continue to flash, do not attempt to use. The battery has a malfunction and must be replaced.
	3 LEDs glow red.	Trimmer too hot.	▶ Allow the trimmer to cool down.
	3 LEDs flash red.	Malfunction in trimmer.	<ul style="list-style-type: none"> ▶ Remove the battery and reinsert it,  14 ▶ Switch on the trimmer,  15.1. ▶ If the LEDs still flash, do not attempt to use. The trimmer has a malfunction and must be checked by a servicing dealer.
Trimmer cuts out during operation.	1 LED glows red.	Battery too hot / too cold.	▶ Remove the battery,  14.2.
	3 LEDs glow red.	Trimmer too hot.	▶ Allow the trimmer and battery to cool down gradually at ambient temperatures of about 50 °F to 68 °F (10 °C to 20 °C).

Always remove the battery before carrying out any inspection, cleaning or maintenance.

Condition	LEDs on Battery	Cause	Remedy
Runtime is too short.		Battery not fully charged.	► Charge the battery,  10.1.
		Useful life of battery has been reached or exceeded.	► Have the battery checked by an authorized STIHL servicing dealer.
Battery is not being charged even though LED on charger glows green.	1 LED glows red.	Battery too hot / too cold.	<ul style="list-style-type: none"> ► Allow the battery to warm up or cool down gradually at ambient temperatures of about 50 °F to 68 °F (10 °C to 20 °C). ► Operate the charger only in enclosed, dry rooms at ambient temperatures of 41 °F to 104 °F (5 °C to 40 °C).

23.2 Charger

Condition	LEDs on Charger	Cause	Remedy
LED on charger flashes red.	LED flashes red.	No electrical contact between charger and battery.	► Remove the battery and reinsert it into the charger.
		Malfunction in battery.	<ul style="list-style-type: none"> ► Remove the battery and reinsert it into the charger. ► If the LED continues to flash, do not attempt to charge. If 4 LEDs on the battery are flashing, it has a malfunction and must be replaced. Otherwise, have the battery checked by an authorized STIHL servicing dealer.
		Malfunction in charger.	► Have the charger checked by an authorized STIHL servicing dealer.

24 Specifications

24.1 STIHL FSA 57

Intended for household use.

- Approved battery type: STIHL AK series
- Weight without deflector and cutting attachment: 5.7 lbs. (2.6 kg)
- Length: 59 in. (1490 mm)

24.2 STIHL AK Series Battery

Approved charger type: STIHL AL 101, AL 300 or AL 500 series.

- Battery technology: Lithium-Ion
- Voltage: 36 V
- Capacity in Ah: See rating plate
- Energy content in Wh: See rating plate
- Weight in kg: See rating plate
- Permissible ambient temperature range during use or storage: 14 °F to 122 °F (- 10 °C to 50 °C)

For a complete list of approximate charging times, see www.stihl.com/charging-times.

24.3 STIHL AL 101

- Mains voltage: 120 V
- Rated current: 1.3 A
- Frequency: 60 Hz
- Charging current: 1.5 A
- Rated power: 75 W
- Insulation: Class II (Double Insulation)
- Permissible ambient temperature range during charging: 41 °F to 104 °F (5 °C to 40 °C)

24.4 Symbols on the Trimmer, Battery and Charger

Symbol	Explanation
V	Volt
Hz	Hertz
A	Ampere
Ah	Ampere hour
W	Watt
Wh	Watt hour
AC	Alternating current
IP20	Degree of electrical protection

 Push and hold the retaining latch in this direction to unlock.



 Push and hold the drive tube release button to allow length adjustment.

 Rated speed of the cutting attachment

 Direct current

 Number of cells and energy content according to cell manufacturer's specification. The energy content available in specific applications is lower.

 Certification/listing mark of CSA.

 STIHL products must not be disposed of in the household trash, but only in accordance with local, state and federal laws and regulations and as provided in this manual,  27.

 The RBRC seal indicates that STIHL has prepaid for battery recycling.

 Insulation: Class II (Double Insulation)

 Use and store charger only indoors in dry rooms.



California Energy Commission. This battery system complies with the California Energy Commission efficiency requirements.



Manufacturer Code

24.5 Engineering Improvements

STIHL's philosophy is to continually improve all of its products. As a result, engineering changes and improvements are made from time to time. Therefore, some changes, modifications and improvements may not be covered in this manual. If the operating characteristics or the appearance of your machine differs from those described in this manual, please contact your STIHL dealer or the STIHL distributor for your area for assistance.



24.6 EMC Compliance Statement for Power Tool and Charger

This Class B digital apparatus complies with Canadian ICES-003.

25 Approved Deflector and Cutting Attachment Combinations

25.1 STIHL FSA 57

WARNING

To reduce the risk of personal injury from thrown objects and contact with the cutting attachment, never operate the trimmer without the proper deflector and loop handle,  5.6.4. Ensure that the deflector and loop handle are properly mounted and adjusted at all times while working. Never use metal blades or metal-reinforced line on this trimmer,  5.6.4.

The deflector provided with the FSA 57 is the only authorized deflector for this unit. When properly installed, it is designed to reduce the risk of injury from thrown objects and inadvertent contact with the cutting attachment.

The FSA 57 is approved for use only with the AutoCut 2-2 mowing head, which may be operated only with the following cutting attachments:

- Nylon Trimmer Line: round line or round "quiet" line with a diameter of 0.080 in. (2.0 mm).

26 Replacement Parts and Equipment

26.1 Genuine STIHL Replacement Parts

STIHL recommends the use of genuine STIHL replacement parts. Genuine STIHL parts can be identified by the STIHL part number, the **STIHL**® logo and, in some cases, by the STIHL parts symbol . The symbol may appear alone on small parts.

27 Disposal

27.1 Disposal of the Trimmer and Charger

STIHL products must not be thrown in household trash or disposed of except as outlined in this manual.

- ▶ Take the trimmer, charger, accessories and packaging to an approved disposal site for environmentally friendly recycling.
- ▶ Contact your authorized STIHL servicing dealer for the latest information on disposal and recycling.

27.2 Battery Recycling

WARNING

Handle discharged/depleted batteries carefully. Even if believed to be discharged, lithium ion batteries may never totally discharge and still may deliver a dangerous short circuit current. If damaged or exposed to high temperatures, they may leak, generate heat, catch fire or explode.

- ▶ Observe all federal, state and local disposal rules and regulations.
- ▶ Contact your authorized STIHL servicing dealer for the latest information on waste disposal.
- ▶ Recycle depleted batteries promptly.
- ▶ Keep batteries away from children. Do not disassemble and do not dispose of in fire.



STIHL is committed to the development of products that are environmentally responsible. This commitment does not stop when the product leaves the authorized STIHL servicing dealer. STIHL has partnered with the RBRC (Rechargeable Battery Recycling Corporation) to promote the collection and recycling of spent STIHL lithium ion batteries in the United States and Canada.

The RBRC seal indicates that STIHL has prepaid for battery recycling. RBRC has a toll free phone number (1-800-822-8837) that connects you to information on battery recycling locations and information on battery disposal bans or restrictions in your area. You can also return your spent battery to any authorized STIHL servicing dealer for recycling free of charge.

Table des matières

1	Préface	37	11.2 DEL sur le chargeur	57
2	Indications concernant la présente Notice d'emploi	37	12 Assemblage du coupe-herbe	57
2.1	Mentions d'avertissement	37	12.1 Montage du capot protecteur	57
2.2	Symboles employés dans le texte	38	12.2 Tête faucheuse AutoCut 2-2	57
3	Principales pièces	38	12.3 Montage de la poignée tubulaire	58
3.1	Coupe-herbe, batterie et chargeur	38	13 Réglage du coupe-herbe	59
3.2	Tête faucheuse, outils de coupe et capot protecteur	39	13.1 Réglage de la longueur du système d'entraînement	59
4	Symboles de sécurité sur les produits	39	13.2 Ajuster la poignée tubulaire	59
4.1	Coupe-herbe et chargeur	39	14 Insertion et retrait de la batterie	59
5	CONSIGNES DE SÉCURITÉ IMPORTANTES	40	14.1 Insertion de la batterie	59
5.1	Introduction	40	14.2 Retrait de la batterie	60
5.2	Utilisation prévue	41	15 Mise en marche et arrêt du coupe-herbe	61
5.3	Utilisateur	42	15.1 Mise en marche	61
5.4	Équipement de protection individuelle	42	15.2 Mise à l'arrêt	61
5.5	Coupe-herbe	43	16 Vérification du coupe-herbe	62
5.6	Utilisation du coupe-herbe	44	16.1 Vérification des commandes	62
6	Sécurité de la batterie	50	17 Pendant l'utilisation	63
6.1	Avertissements et instructions	50	17.1 Utilisation du coupe-herbe	63
7	Sécurité du chargeur	51	17.2 Réglage du fil de coupe en nylon	63
7.1	Avertissements et instructions	51	18 Après avoir terminé le travail	64
8	Maintenance, réparation et rangement	53	18.1 Préparation pour le transport ou l'entreposage	64
8.1	Avertissements et instructions	53	19 Transport du coupe-herbe et de la batterie	64
9	Avant d'entreprendre le travail	54	19.1 Coupe-herbe	64
9.1	Préparation du coupe-herbe en vue de l'utilisation	54	19.2 Batterie	64
10	Recharge de la batterie	54	20 Entreposage du coupe-herbe, de la batterie et du chargeur	65
10.1	Installation du chargeur	54	20.1 Coupe-herbe	65
10.2	Charge	55	20.2 Batterie	65
11	Diagnostic à l'aide des DEL	56	20.3 Chargeur	66
11.1	DEL sur la batterie	56	21 Nettoyage	66
			21.1 Nettoyage du coupe-herbe, de la batterie et du chargeur	66

La présente Notice d'emploi est protégée par des droits d'auteur. Tous droits réservés, en particulier tout droit de copie, de traduction et de traitement avec des systèmes électroniques quelconques.

22 Inspection et maintenance	66
22.1 Inspection et maintenance du coupe-herbe	66
23 Guide de dépannage	68
23.1 Coupe-herbe et batterie	68
23.2 Chargeur	69
24 Spécifications	70
24.1 STIHL FSA 57	70
24.2 Batterie STIHL série AK	70
24.3 STIHL AL 101	70
24.4 Symboles sur le coupe-herbe, la batterie et le chargeur	70
24.5 Améliorations technologiques	71
24.6 Déclaration de conformité de l'appareil et du chargeur avec la directive CEM (sur la compatibilité électromagnétique)	71
25 Combinaisons approuvées de capots protecteurs et d'outils de coupe	72
25.1 STIHL FSA 57	72
26 Pièces de rechange et équipement	72
26.1 Pièces de rechange originales STIHL	72
27 Élimination	72
27.1 Mise au rebut du coupe-herbe et du chargeur	72
27.2 Recyclage de la batterie	72

1 Préface

Nous vous remercions pour votre achat. Les informations contenues dans le présent manuel vous aideront à obtenir des performances et une satisfaction maximales de votre coupe-herbe STIHL et, si elles sont respectées, réduiront le risque de blessure résultant de son utilisation.

CONSERVEZ CE MANUEL !



Un coupe-herbe étant un outil de coupe à grande vitesse, des précautions particulières doivent être observées pour réduire le risque de blessures.



Lisez attentivement le présent manuel d'utilisation avant d'utiliser votre machine et consultez-le ensuite régulièrement. Respectez toutes les consignes de sécurité. Une utilisation imprudente ou inadaptée du coupe-herbe peut entraîner des blessures graves, voire mortelles.

Demandez à votre distributeur agréé STIHL de vous montrer comment utiliser l'outil électrique.

Ne prêtez et ne louez pas votre coupe-herbe sans le présent manuel d'utilisation. N'autorisez l'utilisation du coupe-herbe qu'à des personnes qui comprennent parfaitement les informations contenues dans le présent manuel.

Pour plus d'informations, ou si vous ne comprenez pas certaines instructions du présent manuel, veuillez consulter le site www.stihlusa.com (pour le Canada : www.stihl.ca) ou prendre contact avec un distributeur agréé STIHL.

2 Indications concernant la présente Notice d'emploi

2.1 Mentions d'avertissement

Ce manuel contient des informations de sécurité qui nécessitent votre attention particulière et qui sont signalées par les symboles et les mentions d'avertissement suivants :

⚠ DANGER

Indique une situation dangereuse qui, si elle n'est pas évitée, entraînera la mort ou des blessures graves.

⚠ AVERTISSEMENT

Indique une situation dangereuse qui, si elle n'est pas évitée, pourrait entraîner la mort ou des blessures graves.

AVIS

Indique un risque de dommages matériels, y compris les dommages à la machine ou à ses composants individuels.

2.2 Symboles employés dans le texte

Le symbole suivant est inséré dans le texte pour vous faciliter l'utilisation de la présente Notice :

 Ce symbole renvoie au chapitre ou sous-chapitre indiqué, de la présente Notice d'emploi.

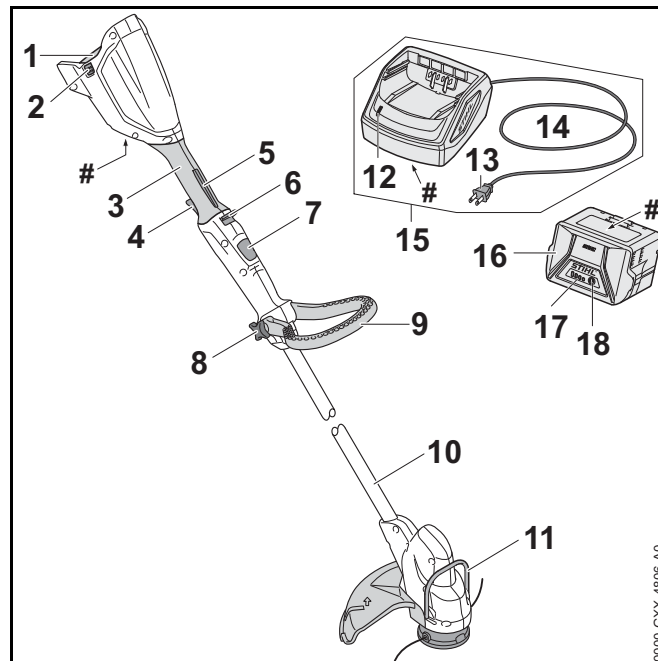
3 Principales pièces**3.1 Coupe-herbe, batterie et chargeur****1 Logement de la batterie**

Accueille la batterie.

2 Levier de verrouillage

Bloque la batterie dans son logement.

3 Poignée de commande

Poignée pour la main arrière de l'opérateur.

4 Gâchette

Active l'outil de coupe lorsqu'elle est enfoncée.

5 Bouton de blocage de la gâchette

Doit être enfoncé pendant le déblocage du verrou de retenue pour permettre une activation de la gâchette.

6 Verrou de retenue

Verrouille/déverrouille la gâchette.

7 Bouton du système d'entraînement

Déverrouille le système d'entraînement pour en permettre le réglage de la longueur.

8 Bouton moleté

Maintien la poignée tubulaire dans la bonne position.

9 Poignée tubulaire

Poignée pour la main avant de l'opérateur.

10 Système d'entraînement

Arbre du coupe-herbe.

11 Pièce d'écartement

Limite la plage de coupe de la ligne de fauchage et facilite le réglage de la profondeur de coupe lors de la coupe de bordures.

12 DEL du chargeur

Indique l'état opérationnel du chargeur.

13 Fiche

Raccorde le cordon d'alimentation à une prise murale.

14 Cordon d'alimentation

Alimente le chargeur en électricité lorsqu'il est branché dans une prise murale.

15 Chargeur

Charge la batterie.

16 Batterie

Fournit l'énergie électrique au moteur.

17 DEL sur la batterie

Indiquent l'état de charge de la batterie et signalent des messages d'erreur concernant d'éventuels dysfonctionnements au niveau de la batterie ou de l'outil électrique.

18 Bouton poussoir

Active les DEL de la batterie.

Plaque signalétique

Comporte des caractéristiques électriques ainsi que le numéro de série du produit.

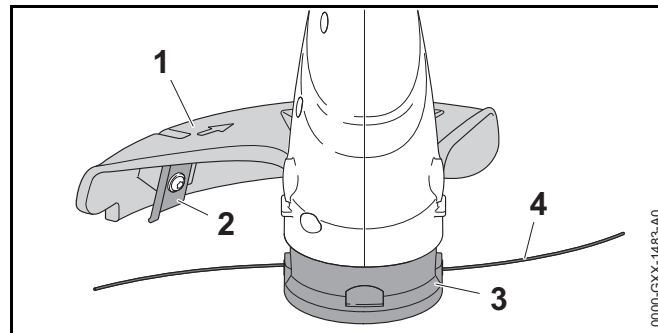
3.2 Tête faucheuse, outils de coupe et capot protecteur**1 Capot protecteur**

Conçu pour réduire le risque de blessure des objets projetés et du contact avec l'outil de coupe.

2 Couteau rogneur

Couteau métallique sur le capot protecteur qui ajuste le fil de coupe en nylon à la bonne longueur.

3 Tête faucheuse AutoCut 2-2

Tête faucheuse pour monter la bobine de fil de coupe.

4 Fil de coupe

Outil de coupe en fil nylon pour couper de l'herbe ou similaire.

4 Symboles de sécurité sur les produits**4.1 Coupe-herbe et chargeur**

Les symboles de sécurité suivants se trouvent sur le coupe-herbe et/ou le chargeur :



Pour réduire le risque de blessure, respectez les consignes de sécurité spécifiées.



Lisez et observez toutes les consignes de sécurité dans le manuel d'utilisation. Une utilisation incorrecte peut causer des blessures mortelles ou des dommages matériels.



Pour réduire tout risque de blessure aux yeux, portez toujours une protection oculaire appropriée, 5.4.



Pour réduire le risque de blessures par des objets projetés, inspectez la zone de travail et enlevez les pierres, verre, pièces métalliques et autres objets qui pourraient être projetés par l'outil de coupe. 5.6.4.



Pour réduire le risque de blessures par des objets projetés, tenez tous les spectateurs à une distance minimale de 50 ft. (15 m), 5.6.4.



Pour réduire tout risque de blessure ou de dommage matériel résultant d'une activation involontaire, retirez la batterie à chaque fois que le coupe-herbe n'est pas utilisé, 5.6.



Pour réduire le risque d'électrocution, n'exposez pas le coupe-herbe à la pluie, à l'eau ou à une humidité excessive. L'entreposer à l'intérieur. S'il est exposé à la pluie ou à des conditions très humides, apportez-le à votre distributeur agréé STIHL avant toute utilisation, 5.5.

Gardez le chargeur sec afin de réduire les risques de lésion corporelle et de dommages matériels résultant d'un incendie ou d'une décharge électrique. Protégez-le contre la pluie, l'eau, les liquides et les conditions humides. Utilisation en intérieur uniquement, 7.



Pour réduire le risque de blessures ou de dommages matériel résultant d'un incendie, d'une explosion ou de brûlures, y compris les brûlures chimiques, ne démontez pas la batterie, ne la broyez pas, ne l'endommagez pas et ne la chauffez pas à plus de 212 °F (100 °C). Ne l'exposez jamais au feu et ne l'incinerez pas, 6.



Pour réduire le risque de blessures ou de dommages matériel résultant d'un court-circuit, d'un incendie ou d'une explosion, gardez la batterie au sec. Protégez-la contre la pluie, l'eau, les liquides et les conditions humides. N'immergez jamais la batterie dans l'eau ou d'autres liquides, 6.



Pour réduire le risque de blessures ou de dommages matériel résultant d'un incendie, utilisez et stockez la batterie uniquement dans une plage de températures ambiantes de 14 °F à 122 °F (-10 °C à 50 °C), 6.

5 CONSIGNES DE SÉCURITÉ IMPORTANTES

5.1 Introduction

Ce chapitre contient les consignes et instructions de sécurité générales réglementaires pour les outils et les coupe-herbe à moteur portatifs électriques. Des avertissements et instructions importants supplémentaires se trouvent dans les chapitres suivants du présent manuel.

AVERTISSEMENT

- Lorsque vous utilisez un coupe-herbe électrique, vous devez toujours respecter les consignes de sécurité afin de réduire le risque de feu, de décharge électrique et de blessures, dont :

LISEZ TOUTES LES INSTRUCTIONS AVANT D'UTILISER LE COUPE-HERBE !

- 1) Évitez les environnements dangereux – N'utilisez pas le coupe-herbe dans des endroits humides ou mouillés.
- 2) Ne pas utiliser sous la pluie.
- 3) Gardez les enfants à l'écart – Tous les spectateurs doivent se tenir à distance de la zone de travail.
- 4) Habillez-vous de manière appropriée – Ne portez pas de vêtements amples ni de bijoux. Ils peuvent être happés par des éléments en mouvement. Des gants de travail résistants (par ex. en cuir ou autre matière résistante à l'usure) ainsi que des chaussures solides sont recommandés pour les travaux extérieurs. Portez un couvre-chef protecteur pour contenir les cheveux longs.
- 5) Utilisez des lunettes de sécurité – Utilisez toujours une visière ou un masque anti-poussière dans un environnement de travail poussiéreux.
- 6) Utilisez les outils appropriés – Ne pas utiliser un outil pour une autre utilisation que celle pour lequel il est prévu.
- 7) Évitez le démarrage involontaire – Ne portez pas le coupe-herbe avec le doigt sur la gâchette.
- 8) Ne forcez pas le coupe-herbe – Il fera un meilleur travail et présentera moins de risque de blessure s'il est utilisé au régime prévu.
- 9) Ne vous penchez pas outre mesure - Gardez une bonne tenue sur pieds et un bon équilibre à tout moment.
- 10) Restez vigilant – Faites attention à ce que vous faites. Faites preuve de bon sens. N'utilisez pas le coupe-herbe lorsque vous êtes fatigué.
- 11) Entreposez le coupe-herbe à l'intérieur – Lorsque le coupe-herbe n'est pas utilisé, il doit être entreposé à l'intérieur, à un endroit sec et fermé à clé, à l'écart des enfants, avec la batterie retirée.
- 12) Entretenez le coupe-herbe avec soin – Gardez l'outil de coupe propre pour une performance optimale et un risque de blessure minimal. Suivez les instructions pour le changement d'accessoires. Gardez les poignées sèches, propres et exemptes d'huile et de graisse.
- 13) Vérifiez l'absence de pièces endommagées – Avant de continuer à utiliser le coupe-herbe, toute protection ou autre pièce endommagée doit être inspectée avec soin

pour s'assurer qu'elle fonctionnera correctement et remplira sa fonction prévue. Vérifiez l'alignement des parties mobiles ainsi que l'absence de grippage des parties mobiles, de pièces cassées et tout autre état qui pourrait compromettre le bon fonctionnement. Toute protection ou autre pièce endommagée doit être réparée dans les règles ou remplacées par un centre SAV agréé sauf indication contraire dans ce manuel.

- 14) Gardez les protections en place et en bon état de fonctionnement.
- 15) Gardez les mains et les pieds à distance de la zone de coupe et de l'outil de coupe.

CONSERVEZ CES INSTRUCTIONS.

5.2 Utilisation prévue

AVERTISSEMENT

- Ce coupe-herbe est conçu pour la coupe légère d'herbe ou similaire dans les parcs et jardins autour de la maison. L'utilisation du coupe-herbe pour des opérations différentes de celles pour lesquelles elle a été conçue peut entraîner de graves blessures et même la mort.
 - Utilisez ce coupe-herbe uniquement pour des opérations de taille légères autour de la maison et au jardin.
 - Coupez uniquement de l'herbe ou similaire avec cette machine. N'utilisez pas le coupe-herbe pour couper des arbustes, buissons ou autres végétaux lourds.
 - Ne l'utilisez pas pour un quelconque autre usage.
- Un usage incorrect risque d'entraîner des lésions corporelles ou des dommages matériels, y compris des dommages au coupe-herbe.
 - Utilisez le taille-haies, la batterie et le chargeur uniquement de la manière décrite dans le présent manuel.
 - N'essayez jamais de modifier ou de neutraliser d'une manière quelconque les dispositifs de commande et de sécurité du coupe-herbe.

- N'utilisez jamais un coupe-herbe qui a été modifié ou transformé par rapport à sa conception originale.
- La batterie STIHL série AK est conçue pour être utilisée exclusivement avec des outils électriques STIHL compatibles.
- Le chargeur STIHL série AAL 101, AL 300 ou AL 500 est conçu exclusivement pour charger des batteries STIHL des séries AK et AP.

5.3 Utilisateur

▲ AVERTISSEMENT

- Le travail avec le coupe-herbe peut être fatigant. L'utilisateur doit être en bonne condition physique et mentale. Pour réduire tout risque de blessure résultant de la fatigue ou d'une perte de contrôle :
 - Consultez votre médecin avant d'utiliser le coupe-herbe si vous avez un problème de santé qui peut être aggravé par un travail pénible.
 - N'utilisez pas le coupe-herbe pendant que vous êtes sous l'influence d'une substance quelconque (drogue, alcool, médicaments, etc.) qui peut altérer la vision, l'équilibre, la dextérité ou le jugement.
 - Soyez vigilant. N'utilisez pas le coupe-herbe lorsque vous êtes fatigué. Faites une pause lorsque vous sentez fatigué.
 - N'autorisez pas les mineurs à utiliser le coupe-herbe.
- D'après les connaissances actuelles de STIHL, le moteur électrique de ce coupe-herbe ne devrait pas provoquer d'interférences avec un stimulateur cardiaque.
 - Il convient cependant que les porteurs de stimulateur cardiaque consultent leur médecin et le fabricant du stimulateur cardiaque avant d'utiliser ce coupe-herbe.

5.4 Équipement de protection individuelle

▲ AVERTISSEMENT

- Même un capot protecteur installé et réglé de manière appropriée ne protégera pas l'opérateur contre tous les corps étrangers projetés par l'outil de coupe. Les objets projetés peuvent également rebondir et frapper l'opérateur. Pour réduire les risques de lésion corporelle :
 - Portez toujours des vêtements adéquats et une combinaison de protection ainsi qu'une protection oculaire appropriée.
- Le contact des cheveux, des vêtements ou de la combinaison avec l'outil de coupe en mouvement ou leur happement par d'autres composants du coupe-herbe peut entraîner une perte de contrôle et de graves coupures. Pour réduire les risques de lésion corporelle grave :



- Portez des vêtements robustes et bien ajustés qui offrent également une totale liberté de mouvement.
- Portez des salopettes ou des pantalons en matériau lourd pour protéger vos jambes. Ne portez pas de shorts.
- Évitez les vestes amples, les foulards, les cravates, les pantalons à pattes d'éléphant ou à revers, les bijoux et les autres accessoires qui pourraient rester accrochés aux branches, aux buissons ou à l'outil de coupe en mouvement.
- Attachez les cheveux au-dessus des épaules avant de commencer le travail.

- Pour réduire les risques de lésion oculaire :



- Portez toujours des lunettes protectrices ou des lunettes de sécurité étanches avec protection latérale adéquate qui sont résistantes aux chocs et marqués comme étant conforme à la norme CSA Z94.
- S'il existe un risque de lésion au visage, STIHL vous recommande de porter également un écran facial ou un masque de sécurité au-dessus de vos lunettes protectrices ou lunettes de sécurité.

- Portez un casque de protection homologué s'il existe un risque de blessure à la tête.
- Une bonne tenue sur pieds est très importante. Pour aider à garder une bonne tenue sur pieds et réduire le risque de blessures en travaillant :



- Portez des chaussures conséquentes équipées de semelles antidérapantes. Ne portez pas de sandales, de tongs, de chaussures à bout ouvert ou similaire.

- Pour améliorer votre préhension et aider à protéger vos mains :



- Portez toujours des gants de travail robustes antidérapants en cuir ou en un autre matériau résistant à l'usure lors de la manipulation du coupe-herbe ou de son outil de coupe.

5.5 Coupe-herbe

⚠ AVERTISSEMENT

- Pour réduire le risque d'électrocution :



- N'exposez pas le coupe-herbe à la pluie, à l'eau ou à une humidité excessive.
- Entrez le coupe-herbe à l'intérieur.

- Le contact avec l'outil de coupe en mouvement entraînera de graves coupures. Pour réduire les risques de telles blessures :
 - Gardez les mains, les pieds et les autres parties du corps à distance de l'outil de coupe.
 - Ne touchez jamais l'outil de coupe en mouvement avec votre main ou toute autre partie de votre corps.
 - N'utilisez jamais le coupe-herbe avec un capot protecteur endommagé ou manquant.

- Ce coupe-herbe sur batterie est uniquement destiné aux petites opérations d'entretien du jardin et autour de la maison. Une utilisation à d'autres fins peut augmenter le risque de lésions corporelles et de dommages matériels.

- Coupez uniquement de l'herbe ou similaire avec cette machine. N'utilisez pas le coupe-herbe pour couper des arbustes, buissons ou autres végétaux lourds.
- Lisez et observez les instructions d'utilisation du présent manuel pour les applications approuvées,  17.

- Pour réduire le risque de blessure à l'utilisateur et aux spectateurs pendant l'utilisation :



- Retirez toujours la batterie avant tout assemblage, transport, réglage, inspection, nettoyage, réparation, entretien ou avant d'entreposer le coupe-herbe et à tout moment lorsqu'il n'est pas utilisé.

- Bien que certains accessoires non autorisés puissent être utilisés avec votre coupe-herbe STIHL, leur utilisation peut s'avérer extrêmement dangereuse. Seuls sont autorisés les accessoires fournis par STIHL ou expressément autorisés par STIHL pour une utilisation avec ce modèle précis.



- Utilisez uniquement les accessoires livrés ou expressément autorisés par STIHL.
- N'essayez jamais de monter un couteau métallique sur le coupe-herbe.
- N'apportez jamais aucune modification au coupe-herbe, quelle qu'elle soit.
- N'essayez jamais de modifier ou de neutraliser d'une manière quelconque les dispositifs de commande et de sécurité du coupe-herbe.
- N'utilisez jamais un coupe-herbe qui a été modifié ou transformé par rapport à sa conception originale.

- Si le coupe-herbe chute ou est soumis à des chocs importants similaires :
 - Vérifiez qu'il est en bon état et qu'il fonctionne normalement avant de poursuivre le travail.
 - Vérifiez que les commandes et les dispositifs de sécurité fonctionnent correctement.
 - Vérifiez les éventuels messages d'erreur des DEL,  11.1.2.
 - Vérifiez que la batterie n'a pas été endommagée. N'utilisez et ne chargez jamais une batterie défectueuse, endommagée, fissurée, fuyante ou déformée.
 - Ne travaillez jamais avec un coupe-herbe endommagé ou fonctionnant mal. En cas de doute, faites contrôler le coupe-herbe par votre distributeur agréé STIHL.
- Si le coupe-herbe ou la batterie est endommagé, ne fonctionne pas correctement, a été laissé à l'extérieur, exposé à la pluie ou à des conditions humides ou s'il est tombé dans l'eau ou tout autre liquide, les composants peuvent ne plus fonctionner correctement et les dispositifs de sécurité peuvent être inopérants. Pour réduire les risques de lésion corporelle et de dommages matériels :
 - Faites vérifier le coupe-herbe et la batterie par votre distributeur agréé STIHL avant toute autre opération.
- Les pièces de rechange STIHL authentiques sont conçues spécifiquement pour correspondre à votre coupe-herbe et répondent aux exigences de sécurité et de performances. L'utilisation de pièces qui ne sont pas autorisées ou homologuées par STIHL peut causer des blessures graves ou la mort ou des dommages matériels.
 - STIHL recommande d'utiliser exclusivement des pièces de rechange STIHL identiques.

5.6 Utilisation du coupe-herbe

5.6.1 Avant l'utilisation

AVERTISSEMENT

- Une utilisation incorrecte ou non autorisée peut causer des lésions corporelles ou des dommages matériels.
 - Utilisez le coupe-herbe uniquement de la manière décrite dans le présent manuel.
- Pour assurer le montage correct de l'outil de coupe, du capot protecteur et de la poignée :
 - Lisez et observez les instructions relatives au montage de l'outil de coupe, du capot protecteur et de la poignée,  12.
- La combinaison de l'outil de coupe et du capot protecteur doit être approuvée. Avant tout remplacement :
 - Lisez et observez les instructions pour choisir l'outil de coupe et le capot protecteur appropriés,  25.1.
- L'outil de coupe doit être monté et fixé correctement avant de commencer le travail. Si l'outil de coupe n'est pas fixé avec les pièces appropriées, la tête risque de se détacher et d'être projeté, entraînant de graves blessures à l'opérateur ou aux spectateurs.
 - Ne montez jamais un outil de coupe sur le coupe-herbe sans avoir installé correctement toutes les pièces nécessaires (par exemple écrous, vis, rondelle de butée, plaque de butée, etc.).
 - Avant de commencer le travail, vérifiez qu'aucune pièce n'est desserrée (écrous, vis, etc.) et aussi que la tête n'est pas fissurée ou endommagée.
 - Remplacez les têtes endommagées avant d'utiliser l'outil électrique.
- L'utilisation de la combinaison approuvée de l'outil de coupe et du capot protecteur est extrêmement importante pour maximiser les performances de coupe et réduire le risque de blessures par des objets projetés ou entrant en contact avec l'outil de coupe :
 - Afin de réduire le risque de blessures graves, n'utilisez jamais un fil de coupe métallique ou renforcé par du métal à la place du fil de coupe en

nylon recommandé. Des parties du fil métallique pourraient se casser et être projetées à une grande vitesse vers l'utilisateur ou des spectateurs.

- L'utilisation d'un coupe-herbe modifié, endommagé, mal réglé ou qui n'est pas assemblé entièrement et de manière sûre peut entraîner un dysfonctionnement et accroître le risque de blessures graves ou de mort.
 - N'utilisez jamais un coupe-herbe qui est modifié, endommagé, mal entretenu ou qui n'est pas assemblé entièrement et de manière sécurisée.
 - Vérifiez toujours si votre coupe-herbe est en bon état et fonctionne bien, notamment le verrou de retenue, le bouton de blocage de la gâchette, la gâchette, le capot protecteur et l'outil de coupe.
 - Assurez-vous que le verrou de retenue, le bouton de blocage de la gâchette et la gâchette bougent librement et retournent toujours en position d'arrêt lorsqu'on les relâche. La gâchette ne doit pas pouvoir actionnée sans que le verrou de retenue soit débloqué et le bouton de blocage de la gâchette enfoncé.
 - N'essayez jamais de modifier ou de neutraliser les dispositifs de commande et de sécurité.
 - L'outil de coupe doit seulement se mettre en mouvement lorsque la batterie est insérée, le verrou de retenue débloqué et que le bouton de blocage de la gâchette et la gâchette sont enfoncés.
 - Si votre coupe-herbe ou une partie de celui-ci est endommagé ou ne fonctionne pas correctement, amenez-le à votre distributeur agréé STIHL. N'utilisez pas le coupe-herbe avant d'avoir corrigé le problème.
- Avant d'insérer la batterie :
 - Vérifiez que les contacts dans le logement de la batterie ne présentent aucune trace de corrosion ni d'autres corps étrangers et tenez-les propres.
 - N'insérez ni n'utilisez jamais une batterie défectueuse, endommagée, fissurée, fuyante ou déformée.

- Lisez et observez les instructions relatives à la mise en marche du coupe-herbe,  15.1.

- Pour contribuer à réduire les risques de blessure grave ou mortelle résultant d'un démarrage involontaire :

- Veillez à ce que le verrou de retenue se trouve en position bloquée avant d'insérer la batterie.
- Ne transportez jamais le coupe-herbe avec le doigt sur la gâchette.
- Relâchez la gâchette avant de retirer la batterie.



- Retirez la batterie avant tout assemblage, transport, réglage, inspection, nettoyage, réparation, entretien ou avant d'entreposer le coupe-herbe et à tout moment lorsqu'il n'est pas utilisé.

- Ne laissez jamais le coupe-herbe sans surveillance lorsque la batterie est insérée.

- Ne stockez jamais la batterie dans le coupe-herbe.

- Avant de mettre votre coupe-herbe en marche, prenez les mesures suivantes pour réduire le risque de blessures par des objets projetés, de perte de contrôle ou de contact accidentel avec l'outil de coupe :

- Assurez-vous que l'outil de coupe est éloigné de vous-même ainsi que de tous les autres obstacles et objets, y compris le sol.
- Lisez et observez les instructions relatives à la mise en marche du coupe-herbe,  15.1.

5.6.2 Tenue et contrôle du coupe-herbe

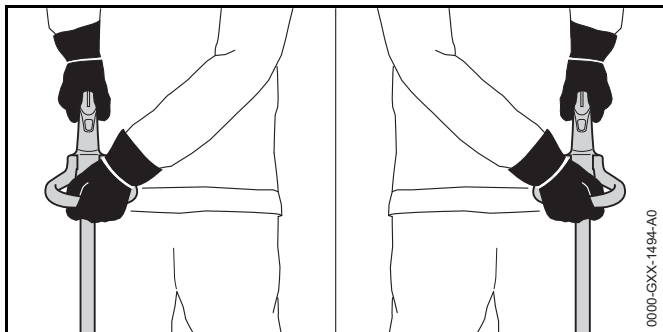

⚠ AVERTISSEMENT

- Pour maintenir une prise ferme et bien contrôler votre coupe-herbe :
 - Gardez les poignées propres et sèches à tout moment. Gardez-les exemptes d'humidité, de poix, d'huile, de graisse et de résine.
- Pour réduire le risque de blessures graves ou mortelles à l'opérateur et aux spectateurs suite à une perte de contrôle :
 - Tenez toujours le coupe-herbe fermement avec les deux mains lorsque vous travaillez.
 - Enroulez étroitement vos doigts autour des poignées, en gardant les poignées prises en tenaille entre le pouce et l'index (voir l'illustration ci-dessous).
 - Positionnez le coupe-herbe de manière à ce que toutes les parties de votre corps soient dégagées de l'outil de coupe à chaque fois que le moteur est en marche.
- Le fait de travailler avec l'outil de coupe au-dessus du niveau du sol ou perpendiculairement au sol accroît le risque de blessures graves provoquées par des objets projetés. L'outil de coupe est aussi davantage exposé et rend le coupe-herbe plus difficile à contrôler, ce qui augmente le risque de blessure. Pour réduire le risque de

blessures graves ou mortelles en cas de perte de contrôle ou de projection d'objets lors de l'utilisation du coupe-herbe :

- Tenez l'outil de coupe au niveau du sol, parallèle au sol.

- Pour réduire le risque de coupures graves ou mortelles à l'utilisateur ou aux spectateurs par un contact avec l'outil de coupe :



- Gardez les mains, les pieds et les autres parties du corps à distance de l'outil de coupe.

- Ne touchez jamais un outil de coupe en mouvement avec votre main ou toute autre partie de votre corps.

- Ne touchez pas l'outil de coupe lorsque la batterie est insérée.

- L'utilisation du coupe-herbe d'une seule main peut entraîner une perte de contrôle et est extrêmement dangereux. Pour réduire le risque de blessures graves ou mortelles à l'opérateur et aux spectateurs suite à une perte de contrôle :



- N'essayez jamais d'utiliser le coupe-herbe d'une seule main.

- Pour réduire le risque de coupures graves ou mortelles à l'opérateur et aux spectateurs suite à une perte de contrôle, gardez une bonne tenue sur pieds et un bon équilibre à tout moment :

- Assurez-vous à tout moment d'avoir un bon équilibre et une garde au sol bien stable.

- ne travaillez pas dans de l'herbe ou dans un terrain humide.

- Soyez particulièrement attentif aux obstacles cachés, tels que des souches d'arbres, les racines, les rochers, les trous et les fossés pour éviter de trébucher ou de chuter si le terrain est envahi par la végétation.

- Soyez extrêmement prudent lorsque vous travaillez sur des pentes ou un sol irrégulier.

- Pour une meilleure tenue sur pieds, écarter toujours les branches tombées au sol, les broussailles, les chutes et autres matériels, objets ou végétations qui augmentent le risque de glissade, de trébuchement ou de chute.
 - N'utilisez jamais le coupe-herbe au-dessus de la hauteur de la ceinture.
 - Ne vous penchez pas trop.
 - Pour un meilleur contrôle et une moindre fatigue, il est conseillé de tenir le coupe-herbe bien équilibré.
 - Réglez la longueur du système d'entraînement et la position de la poignée tubulaire pour obtenir et conserver une position confortable et efficace lors du travail,  13.
- ### 5.6.3 Conditions de travail
- ## AVERTISSEMENT
- N'utilisez votre coupe-herbe que dans de bonnes conditions de visibilité à la lumière du jour.
 - Reportez le travail si le temps est venteux, brumeux, pluvieux ou peu clément.
 - Votre coupe-herbe est une machine pour une seule personne.
 - Les spectateurs, en particulier les enfants, et les animaux ne devraient pas être autorisés dans la zone où il est utilisé.
 - Arrêtez immédiatement le coupe-herbe si quelqu'un s'approche de vous.
 - Pour réduire le risque de blessure aux spectateurs et utilisateurs non autorisés :
 - Ne laissez jamais le coupe-herbe sans surveillance lorsque la batterie est insérée.
 - Éteignez le coupe-herbe et retirez la clé d'activation pendant les interruptions du travail ou à tout autre moment lorsque le coupe-herbe n'est pas utilisé.
 - Les étincelles générées par le fonctionnement du coupe-herbe peuvent enflammer des gaz combustibles, liquides, vapeurs, poussières inflammables ou d'autres matériels et substances combustibles. Pour réduire les risques d'incendie et d'explosion :
 - N'utilisez jamais le coupe-herbe dans un endroit où se trouvent des gaz, liquides, vapeurs, poussières inflammables ou autres matières et substances combustibles.
 - Lisez et observez les recommandations émises par les autorités gouvernementales (par exemple le CCHST) pour identifier et éviter les risques liés aux gaz, liquides, vapeurs, poussières inflammables ou autres matières et substances combustibles.
 - L'utilisation de ce coupe-herbe peut générer de la poussière et d'autres substances contenant des produits chimiques connus pour causer des problèmes respiratoires, le cancer, des malformations congénitales et d'autres problèmes de reproduction.
 - Consulter les organismes gouvernementaux tels que l'ECCC, le CCHST et l'ASPC et d'autres sources faisant autorité sur les matières dangereuses si vous n'êtes pas familiarisé avec les risques associés aux substances particulières que vous coupez ou avec lesquelles vous travaillez.
 - L'inhalation de certaines poussières, en particulier des poussières organiques tels que les moisissures ou le pollen, peut provoquer une réaction allergique ou asthmatique chez les personnes sensibles. Une inhalation importante ou répétée de la poussière ou d'autres contaminants aérosols, notamment ceux ayant une taille de particules plus petites, peut causer des maladies respiratoires ou autres.
 - Contrôlez autant que possible la poussière à la source.
 - Dans la mesure du possible, utilisez le coupe-herbe de sorte que le vent ou le fonctionnement dirige la poussière, le brouillard ou les autres particules soulevés par le coupe-herbe loin de l'utilisateur.

- Lorsqu'il est impossible de maintenir les poussières respirables ou d'autres matières particulaires à des niveaux de fond ou proches de ceux-ci, portez toujours un appareil respiratoire homologué par l'ASPC et adapté aux conditions spécifiques du lieu de travail. Suivez les recommandations des autorités gouvernementales (par exemple CCHST/ASPC/MSHA) et des associations professionnelles et commerciales.
- Si la végétation coupée ou la terre environnante est recouverte d'une substance chimique comme un pesticide ou un herbicide :
 - Lisez et observez les instructions et les avertissements accompagnant la substance qui recouvre la végétation ou la terre environnante.

5.6.4 Instructions d'utilisation

AVERTISSEMENT

- En cas d'urgence :
 - Arrêtez immédiatement le moteur et retirez la batterie.
- L'outil de coupe continue de tourner pendant une courte période après le relâchement complet de la gâchette. Ceci est connu sous l'appellation « effet de volant d'inertie ». Pour réduire le risque de blessure grave résultant d'un contact avec l'outil de coupe :
 - Attendez que l'outil de coupe s'immobilise avant de vous déplacer avec le coupe-herbe ou de le déposer.
- L'outil de coupe en rotation risque de projeter des objets étrangers directement ou par ricochet à une grande distance. Des objets projetés, y compris des outils de coupe cassés, peuvent provoquer des blessures graves, voire mortelles pour l'utilisateur ou les spectateurs. Pour réduire les risques de lésion corporelle grave :

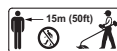

- Vérifiez la zone de travail. Enlevez les pierres, verre, pièces métalliques ou autres objets qui pourraient être projetés par l'outil de coupe, endommager l'outil de coupe ou causer des dommages à des biens matériels (par ex. voitures en stationnement, fenêtres).
- Portez toujours une protection oculaire appropriée et gardez les spectateurs à une distance minimale de 50 ft. (15 m) de la zone de travail. Toute personne qui entre dans la zone de travail doit également porter une protection oculaire appropriée.
- Pour réduire le risque d'endommager des biens matériels, gardez toujours la distance indiquée ci-dessus avec des objets tels que des véhicules ou des fenêtres.
- Le maintien d'une distance minimale de 50 ft. (15 m) ne permet pas d'éliminer totalement le risque potentiel de blessure et de dommage matériel provoqué par la projection d'objets.
- Arrêtez le moteur immédiatement si quelqu'un s'approche de vous alors que vous travaillez avec le coupe-herbe.
- Votre coupe-herbe est équipé d'un capot protecteur. Pour réduire le risque de blessure par des objets projetés et du contact avec l'outil de coupe :
 - N'utilisez jamais le coupe-herbe avec un capot protecteur endommagé ou manquant.
 - Gardez le capot protecteur correctement ajusté à tout moment.
- Ce coupe-herbe est seulement conçu pour être utilisé avec la tête faucheuse STIHL AutoCut 2-2 qui doit exclusivement être utilisée avec le fil de coupe nylon spécifié. L'utilisation d'outils de coupe métalliques, de fils



métalliques ou de fils renforcés par du métal ou encore d'outils de coupe non approuvés est interdite et peut s'avérer extrêmement dangereuse.



– N'utilisez jamais des couteaux en métal ou un fil renforcé par du métal sur ce coupe-herbe. Utilisez seulement les outils de coupe recommandés dans le présent manuel, en combinaison avec le capot protecteur recommandé. Voir Combinaisons de capots protecteurs et d'outils de coupe, 25.

- Pour réduire les risques de blessures graves résultant d'un démarrage involontaire :



– Ne touchez jamais l'outil de coupe avec votre main ou toute autre partie de votre corps lorsque la batterie est insérée, même si l'outil de coupe n'est pas en mouvement. Les autres personnes doivent se tenir à au moins 50 pieds (15 m) de distance.

– Retirez la batterie avant de monter ou de régler la pièce d'écartement.



– Si la tête faucheuse, l'outil de coupe ou le capot protecteur devient sale, se bouche ou se bloque, coupez systématiquement le moteur, assurez-vous que l'outil de coupe est immobilisé et retirez la batterie avant d'inspecter l'outil de coupe et le capot protecteur. Nettoyez la tête faucheuse et le capot protecteur à intervalles réguliers pour en éliminer les saletés, l'herbe, les mauvaises herbes et les autres matières, mais uniquement après avoir retiré la batterie.

- Un outil de coupe ou une tête faucheuse endommagé ou desserré risque de vibrer, de se fissurer, de casser ou de se détacher du coupe-herbe et entraîner des blessures graves voire mortelles.
 - Assurez que l'outil de coupe et la tête faucheuse sont correctement fixés avant d'utiliser votre coupe-herbe.
 - Vérifiez la bonne tenue et l'état de l'outil de coupe et de la tête faucheuse avant de commencer le travail et à chaque fois que le comportement de coupe change pendant l'utilisation. Éteignez toujours le moteur et attendez que l'outil de coupe se soit immobilisé, puis retirez la batterie avant d'inspecter le coupe-herbe ou son outil de coupe.
 - Si la tête faucheuse ou l'outil de coupe se desserre après avoir été correctement serré, arrêtez immédiatement d'utiliser le coupe-herbe et apportez-le pour inspection à un distributeur STIHL agréé.
 - N'utilisez jamais un coupe-herbe dont la tête faucheuse ou l'outil de coupe est desserré.
- Une tête faucheuse fissurée, endommagée ou usée peut se casser à une vitesse élevée et provoquer des blessures graves, voire mortelles.
 - Une tête faucheuse fissurée, endommagée ou usée doit être remplacée immédiatement, même si le dommage semble se limiter à des fissures superficielles.

DANGER

- Pour réduire le risque d'électrocution :



- N'utilisez jamais ce coupe-herbe à proximité de fils ou de câbles qui pourraient être sous tension.
- Ne comptez pas sur l'isolation du coupe-herbe pour vous protéger des électrocutions.

6 Sécurité de la batterie

6.1 Avertissements et instructions

▲ AVERTISSEMENT

- L'utilisation de batteries non autorisées peut endommager le coupe-herbe et provoquer un incendie, une explosion ainsi que des blessures corporelles et des dommages matériels.
 - Utilisez uniquement des batteries STIHL série AK authentiques.
- L'utilisation de batteries STIHL série AK à des fins autres que l'alimentation des outils électriques STIHL pourrait être extrêmement dangereuse.
 - Utilisez les batteries STIHL série AK uniquement pour l'alimentation des outils électriques STIHL compatibles.
- L'utilisation de chargeurs non autorisés peut endommager la batterie et provoquer un incendie, une explosion ainsi que des blessures corporelles et des dommages matériels.
 - Utilisez uniquement des chargeurs STIHL série AL 101, AL 300 ou AL 500 authentiques pour charger les batteries STIHL série AK.
- La batterie contient des caractéristiques de sécurité et des dispositifs qui, s'ils sont endommagés, peuvent amener la batterie à produire de la chaleur, se rompre, fuir, prendre feu ou exploser.
 - Ne chauffez jamais la batterie au-dessus de 212 °F (100 °C).
 - N'incinerez jamais la batterie ni ne la placez sur ou à proximité de flammes, de cuisinières ou d'autres endroits où la température est élevée.
 - N'utilisez et ne chargez jamais une batterie défectueuse, endommagée, fissurée, fuyante ou déformée.



- Ne jamais ouvrir la batterie, la démonter, l'écraser, la faire chuter, lui faire subir des chocs importants ou l'endommager d'une autre manière.
- N'exposez jamais la batterie à des microondes ou des hautes pressions.
- N'insérez jamais aucun objet dans les fentes de refroidissement de la batterie.

- Les températures élevées peuvent amener la batterie à produire de la chaleur, se rompre, fuir, prendre feu ou exploser, entraînant des blessures graves ou mortelles et des dommages matériels. L'exposition à des températures en dehors de la plage de températures recommandée peut également réduire la durée de vie et les performances de la batterie.



- Utilisez et stockez la batterie uniquement dans une plage de températures ambiantes de 14 °F à 122 °F (-10 °C à 50 °C).
- N'entreposez jamais la batterie en plein soleil ou à l'intérieur d'un véhicule par temps chaud.
- Pour réduire le risque de blessures et de dommages matériels dans le cas où la batterie émet de la fumée, une odeur inhabituelle ou est anormalement chaude pendant l'utilisation, la charge ou l'entreposage :
 - Cessez immédiatement d'utiliser ou de charger la batterie. Contactez les autorités en cas d'incendie ou d'explosion.
- Pour réduire tout risque de court-circuit, ce qui pourrait entraîner une décharge électrique, un incendie ou une explosion :
 - Gardez la batterie sèche. Protégez-la contre la pluie, l'eau, les liquides et les conditions humides.
 - N'immergez jamais la batterie dans l'eau ou d'autres liquides.
 - Ne court-circuitiez jamais les bornes de la batterie avec des fils ou d'autres objets métalliques.



- Tenez une batterie qui n'est pas utilisée à l'écart des objets métalliques (trombones, clous, pièces de monnaie, clés).
 - Ne transportez ou n'entreposez jamais la batterie dans une boîte métallique.
 - Entreposez la batterie à l'intérieur dans un local sec.
 - N'entreposez jamais la batterie dans des environnements humides ou corrosifs, ni dans des conditions qui pourraient provoquer la corrosion de ses composants métalliques.
 - Ne stockez jamais la batterie dans le coupe-herbe ou le chargeur.
 - Protégez la batterie contre une exposition à des agents corrosifs tels que les produits chimiques de jardins et des sels de déneigement.
 - Protégez la batterie contre une exposition à des liquides conducteurs tels que l'eau salée.
 - N'essayez pas de réparer, d'ouvrir ou de démonter la batterie. Elle ne contient aucune pièce réparable par l'utilisateur.
- Une fuite de liquide de la batterie est potentiellement dangereuse et peut provoquer une irritation de la peau et des yeux, des brûlures chimiques et d'autres blessures graves.
 - Évitez tout contact avec la peau et les yeux.
 - Utilisez un absorbant inerte comme le sable sur les liquides de batterie déversés.
 - En cas de contact accidentel, rincez immédiatement la surface de contact avec de l'eau et du savon doux.
 - Si le liquide pénètre dans vos yeux : Ne frottez pas. Rincez les yeux ouverts à l'eau pendant au moins 15 minutes et consultez un médecin.
 - L'incendie d'une batterie peut être dangereux. Pour réduire les risques de blessure grave et de dommages matériels en cas d'incendie :
 - Évacuez la zone. Le feu peut se propager rapidement. Tenez-vous à l'écart des vapeurs éventuellement générées et gardez une distance sûre.
 - Contactez les pompiers.
 - Bien qu'il soit possible d'utiliser de l'eau pour éteindre un feu de batterie, l'utilisation d'un extincteur chimique sec multi-usages est préférable.
 - Consultez les pompiers concernant une mise au rebut appropriée d'une batterie brûlée.
 - Faire tomber la batterie pourrait causer des lésions corporelles ou des dommages matériels. Pour prévenir que la batterie ne tombe lors de son retrait :
 - Placez le coupe-herbe sur une surface plane.
 - Placez votre main derrière la batterie lorsque vous appuyez sur le levier de verrouillage. Soyez prudent lorsque vous éjectez la batterie.

7 Sécurité du chargeur

7.1 Avertissements et instructions

AVERTISSEMENT

- Pour réduire les risques d'incendie, d'électrocution et d'autres lésions corporelles et dommages matériels :
 - Lisez et observez tous les conseils de prudence sur le chargeur et le coupe-herbe ainsi que toutes les instructions dans le présent manuel avant d'utiliser le chargeur.
 - Chargez uniquement des batteries STIHL AK ou STIHL AP authentiques. Les autres batteries peuvent éclater, prendre feu ou exploser, entraînant des lésions corporelles et des dommages matériels.



- Utilisation en intérieur uniquement.
- Gardez le chargeur au sec. Protégez-le contre la pluie, l'eau, les liquides et les conditions humides. N'insérez jamais une batterie humide ni n'utilisez un chargeur humide.
- Ne manipulez pas le chargeur, y compris le cordon d'alimentation et la fiche, avec les mains mouillées.
- N'utilisez jamais un chargeur endommagé.
- Ne chargez jamais des batteries défectueuses, endommagées, fissurées, fuyantes ou déformées.
- N'entrez jamais une batterie dans le chargeur.
- Utilisez le chargeur uniquement à l'intérieur, dans des locaux secs, dans une plage de températures ambiantes de 41 °F à 104 °F (5 °C à 40 °C).
- Tenez le chargeur hors de portée des enfants.
- Branchez toujours le chargeur à une prise murale installée conformément aux normes et dont la tension et la fréquence coïncident avec celles indiquées sur le chargeur.
- N'utilisez jamais de multiprises pour alimenter plusieurs chargeurs ou autres appareils à partir de la même prise ou sur le même circuit.
- N'utilisez pas un chargeur qui a reçu un coup violent ou dur, qui a chuté ou qui est endommagé d'une quelconque autre façon.
- N'essayez pas de réparer, d'ouvrir ou de démonter le chargeur. Elle ne contient aucune pièce réparable par l'utilisateur.
- Pour réduire le risque d'électrocution ou d'incendie résultant d'un court-circuit :
 - Assurez-vous que la batterie et le chargeur sont complètement secs avant de commencer le processus de charge.
 - Ne court-circuitiez jamais les contacts du chargeur avec des fils ou d'autres objets métalliques.

- N'insérez aucun objet dans les fentes de refroidissement du chargeur.

- Le chargeur chauffe pendant la charge. Pour réduire le risque d'incendie :
 - Ne l'utilisez pas sur une surface combustible (par ex., papier, carton, textiles) ou dans un environnement combustible.
 - Laissez le chargeur refroidir normalement. Ne le couvrez pas.
- Les chargeurs peuvent produire des étincelles qui peuvent enflammer les gaz, liquides, vapeurs, poussières ou autres matières combustibles. Pour réduire les risques d'incendie et d'explosion :
 - Ne l'utilisez pas dans un endroit où se trouvent des gaz, liquides, vapeurs, poussières ou autres matières combustibles.
- L'utilisation d'un cordon d'alimentation ou d'une fiche endommagé peut donner lieu à un incendie, une électrocution et d'autres lésions corporelles ou dommages matériels. Pour réduire ces risques :



- Vérifiez régulièrement que le cordon d'alimentation et la fiche du chargeur ne sont pas endommagés. En présence d'un dommage, débranchez immédiatement la fiche de la prise murale.
- Remplacez le chargeur si le cordon d'alimentation est endommagé. Le cordon d'alimentation ne peut pas être réparé ou remplacé.
- Débranchez le cordon d'alimentation de la prise lorsque le chargeur n'est pas en cours d'utilisation.
- Ne tirez jamais sur le cordon d'alimentation par saccades pour le débrancher de la prise murale. Pour débrancher, saisissez la fiche et non le cordon d'alimentation.
- N'utilisez pas le cordon d'alimentation pour tout autre usage, par exemple pour transporter ou accrocher le chargeur.

- Assurez-vous que le cordon d'alimentation est placé ou repéré de manière à ce qu'il ne risque pas d'être piétiné, de provoquer un trébuchement ou d'entrer en contact avec des objets tranchants ou des pièces mobiles, ni subir d'autres dommages ou contraintes.
- Il convient de ne pas utiliser de câble prolongateur, sauf si cela est absolument nécessaire. Le fait de surcharger un câble prolongateur peut entraîner une surchauffe et un incendie. Si l'utilisation d'un câble prolongateur est indispensable :
 - Utilisez uniquement un câble prolongateur de calibre approprié (AWG 16 ou plus).
 - Ne raccordez jamais plus d'un chargeur ou un autre appareil à un câble prolongateur.
 - N'utilisez jamais un câble prolongateur dont la puissance nominale est inférieure à la puissance figurant sur la plaque signalétique de votre chargeur.
 - N'utilisez jamais un câble prolongateur dont les broches de la fiche sont différentes de celles de la fiche du chargeur de par leur nombre, leur taille ou leur forme.
 - Ne connectez pas (enchaînez) plusieurs câbles prolongateurs.
- En cas d'incendie ou si le chargeur ou la batterie qu'il charge émet de la fumée, une odeur inhabituelle, devient chaud ou présente toute autre anomalie :
 - Débranchez immédiatement le chargeur de la prise électrique. Contactez les autorités en cas d'incendie ou d'explosion.

8 Maintenance, réparation et rangement

8.1 Avertissements et instructions

▲ AVERTISSEMENT

- Il n'existe aucune réparation du coupe-herbe, de la batterie ou du chargeur que l'utilisateur est autorisé à effectuer lui-même. Pour réduire les risques d'incendie, d'électrocution ou d'autres lésions corporelles et dommages matériels :
 - Les utilisateurs peuvent effectuer uniquement les opérations de maintenance et de nettoyage décrites dans le présent manuel. Les utilisateurs ne doivent pas tenter toute autre opération de maintenance ou de réparation.
 - Respectez scrupuleusement les instructions de nettoyage et de maintenance dans la section appropriée du présent manuel d'utilisation.
 - N'essayez jamais de réparer une tête faucheuse ou un outil de coupe endommagé ou cassé. Des parties cassées pourraient s'en détacher et provoquer des blessures graves voire mortelles.
 - STIHL recommande de faire effectuer toutes les opérations de réparation ou de remplacement par un distributeur agréé STIHL.
- Un démarrage involontaire peut causer des lésions corporelles ou des dommages matériels. Pour réduire les risques de lésion corporelle et de dommages matériels résultant d'un démarrage involontaire :



- Retirez la batterie avant l'inspection du coupe-herbe ou avant de procéder à toute opération de nettoyage, de maintenance ou de réparation, avant d'entreposer le coupe-herbe et à tout moment lorsqu'il n'est pas utilisé.







- L'utilisation de pièces qui ne sont pas autorisées ou homologuées par STIHL peut causer des blessures graves ou la mort ou des dommages matériels.
 - STIHL recommande d'utiliser exclusivement des pièces de rechange STIHL identiques agréées pour la réparation ou la maintenance.
- Pour réduire le risque d'électrocution :
 - Débranchez le chargeur de la prise murale avant d'examiner ou de nettoyer le chargeur.
 - Vérifiez régulièrement le chargeur et assurez-vous que l'isolant du cordon d'alimentation électrique et de la fiche sont en bon état et ne présentent aucun signe de vieillissement (fragilité), d'usure ou de dommages.
 - Remplacez le chargeur si le cordon d'alimentation est usé ou endommagé. Le cordon d'alimentation ne peut pas être réparé ou remplacé.
- Pour réduire les risques de court-circuit et d'incendie :
 - Gardez les guides de la batterie exempts de corps étrangers. Nettoyez-les suivant besoin,  21.
- Un entreposage incorrect peut donner lieu à une utilisation non autorisée, causer des dommages au coupe-herbe et au chargeur ainsi qu'un risque accru d'incendie, d'électrocution et d'autres lésions corporelles ou dommages matériels.
 - Retirez la batterie du coupe-herbe avant de l'entreposer.
 - N'entreposez jamais le coupe-herbe et le chargeur avec la batterie insérée.
 - Avant l'entreposage, débranchez toujours le chargeur de la prise murale et enlevez la batterie.
 - Entreposez le coupe-herbe et le chargeur à l'intérieur dans un endroit sec et protégé, hors de portée des enfants et des autres utilisateurs non autorisés.

- N'entreposez jamais la batterie dans le coupe-herbe, dans le chargeur, dans un récipient métallique ou dans un récipient avec des objets métalliques (par exemple trombones, clous, pièces de monnaie, clés).

9 Avant d'entreprendre le travail

9.1 Préparation du coupe-herbe en vue de l'utilisation



Avant de commencer le travail :

- ▶ Chargez complètement la batterie,  10.2.
- ▶ Montez le capot protecteur,  12.1.
- ▶ Installez la bobine de fil de coupe sur la tête faucheuse,  12.2.1.
- ▶ Montez la poignée tubulaire du coupe-herbe,  12.3.
- ▶ Ajustez la longueur du système d'entraînement,  13.1.
- ▶ Réglez la poignée tubulaire du coupe-herbe,  13.2.
- ▶ Vérifiez le bon fonctionnement et le bon état des commandes,  16.1.

10 Recharge de la batterie

10.1 Installation du chargeur

AVERTISSEMENT

Lire et observer les consignes de sécurité de la batterie et du chargeur dans le présent manuel,  6 et  7. Pour réduire le risque de court-circuit, ce qui pourrait provoquer une électrocution, un incendie ou une explosion, assurez-vous que le chargeur et ses composants sont secs et non endommagés ; utilisez le chargeur à l'intérieur à une température ambiante appropriée.

⚠ AVERTISSEMENT

Du fait que la batterie et le chargeur chauffent pendant le processus de charge, n'utilisez pas le chargeur sur une surface combustible ou à un endroit où se trouvent des gaz, liquides, vapeurs, poussières ou autres matières et substances inflammables,  7.

Pour installer le chargeur :

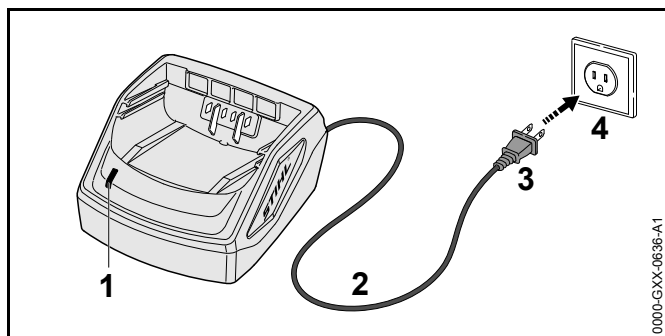

- ▶ Insérez la fiche (3) dans une prise murale (4) installée conformément aux normes et dont la tension et la fréquence électriques coïncident avec celles indiquées sur la plaque signalétique sur le chargeur.

Le chargeur exécute un auto-test immédiatement après avoir été branché. La DEL (1) du chargeur s'allumera en vert pendant environ 1 seconde, puis s'allumera brièvement en rouge avant de s'éteindre. Une fois que la DEL s'éteint, l'auto-test terminé et le chargeur est prêt à charger la batterie.

- ▶ Positionnez le cordon d'alimentation (2) de manière à ce qu'il ne risque pas d'être piétiné, de provoquer un trébuchement ou d'entrer en contact avec des objets tranchants ou des pièces mobiles, ni ne représente un risque de trébuchement ou puisse subir d'autres dommages ou contraintes.

10.2 Charge

⚠ AVERTISSEMENT

Les batteries STIHL contiennent des caractéristiques et des dispositifs de sécurité qui, s'ils sont endommagés, peuvent amener la batterie à produire de la chaleur, se rompre, fuir, prendre feu ou exploser. Ne chargez jamais une batterie défectueuse, endommagée, fissurée, fuyante ou déformée et n'utilisez jamais un chargeur qui a été endommagé. Utilisation en intérieur uniquement. Gardez le chargeur au sec. Protégez-le contre la pluie, l'eau, les liquides et les conditions humides. N'insérez jamais une batterie humide. N'utilisez jamais un chargeur humide,  7.

Pour charger la batterie :

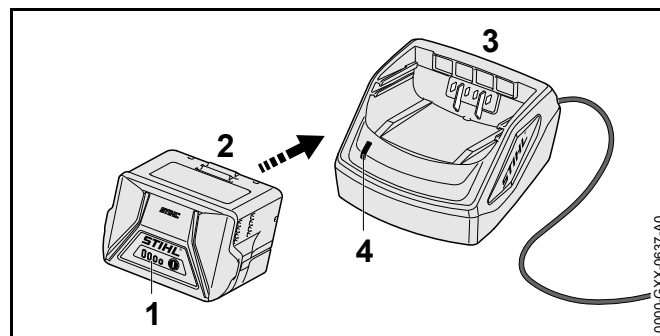

- ▶ Enfoncez la batterie (2) dans le chargeur (3) jusqu'en butée. Lorsque la batterie est chargée, le DEL sur le chargeur (4) s'allume en vert.

Les DEL (1) sur la batterie s'allument en vert et indiquent l'état de charge.

Le processus de charge est terminé lorsque la DEL sur le chargeur et les DEL sur la batterie s'éteignent.

Le chargeur s'éteint automatiquement lorsque la batterie est pleinement chargée.

- ▶ Lorsque la charge est terminée, retirez la batterie du chargeur et débranchez le cordon d'alimentation de la prise murale.

Une batterie n'est pas complètement chargée lorsqu'elle est expédiée de l'usine. STIHL vous recommande de charger complètement la batterie avant de l'utiliser la première fois.

Utilisez le chargeur uniquement à l'intérieur, dans des locaux secs, dans une plage de températures ambiantes de 41 °F à 104 °F (5 °C à 40 °C).

La batterie chauffe pendant le fonctionnement du coupe-herbe. Si vous insérez une batterie chaude dans le chargeur, il sera peut-être nécessaire de la laisser refroidir avant le début de la charge. Le processus de charge commence seulement une fois que la batterie a suffisamment refroidi.

Le temps de charge dépend de plusieurs facteurs, notamment l'état de la batterie et la température ambiante. Pour une liste complète des temps de charge approximatifs, voir www.stihl.com/charging-times.

11 Diagnostic à l'aide des DEL

11.1 DEL sur la batterie

11.1.1 État de la batterie

L'état de la batterie est indiqué par quatre DEL. Ces DEL peuvent être allumées ou clignoter en vert ou en rouge.

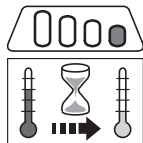

Si une DEL qui reste continuellement allumée en rouge : la batterie est trop chaude ou trop froide. Laissez la batterie se réchauffer ou refroidir progressivement à une température ambiante d'environ 50 °F à 68 °F (10 °C à 20 °C).

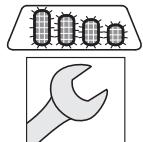

Si toutes les 4 DEL clignotent en rouge : la batterie est défectueuse et doit être remplacée. N'essayez pas de charger, d'utiliser ou d'entreposer la batterie.

11.1.2 État du coupe-herbe

Lorsque la batterie est insérée dans le coupe-herbe, les mêmes DEL sur la batterie indiqueront l'état du coupe-herbe.

Si trois DEL restent continuellement allumées en rouge : le moteur du coupe-herbe est trop chaud. Laissez refroidir le moteur.

Si les trois DEL clignotent lorsque vous actionnez la gâchette : le coupe-herbe présente un dysfonctionnement électrique. N'utilisez pas le coupe-herbe. Faites-la vérifier par un distributeur agréé STIHL avant de l'utiliser ou de l'entreposer.

Pour les informations de dépannage, 23.1.

11.1.3 État de charge

Les DEL sur la batterie indiquent également l'état de charge de cette dernière.

Pour déterminer l'état de charge de la batterie :

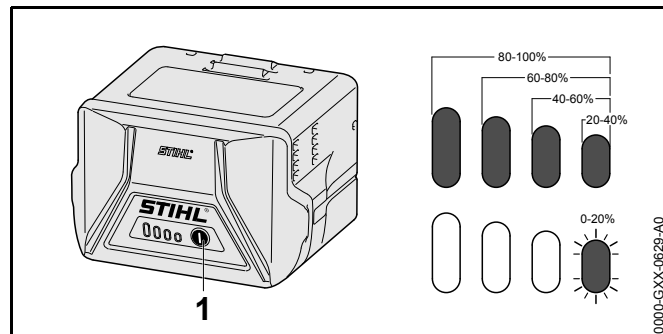

- ▶ Appuyez sur le bouton (1) sur la batterie. Les DEL sur la batterie s'allumeront ou clignoteront en vert pendant 5 secondes environ et indiqueront ainsi l'état de charge (voir l'illustration).

Par exemple :

Si quatre DEL vertes s'allument en continu : pleine charge.

Si une DEL verte clignote : il reste moins de 20 % de charge.

11.2 DEL sur le chargeur

Une DEL indique l'état du chargeur. La DEL peut être allumée en vert ou clignoter en rouge.



Si la DEL reste continuellement allumée en vert : la batterie est en cours de charge.

ou

La batterie est trop chaude ou trop froide pour être chargée. Pour le savoir, vérifiez les DEL sur la batterie. Si un voyant rouge est allumé, laissez la batterie se réchauffer ou refroidir progressivement à une température ambiante d'environ 50 °F à 68 °F (10 °C à 20 °C).



Si la DEL clignote en rouge : il n'y a pas de contact électrique entre la batterie et le chargeur. Retirez et réinsérez la batterie.

ou

La batterie est défectueuse et doit être remplacée. Vérifiez les DEL sur la batterie. N'utilisez et ne chargez pas une batterie si ses DEL indiquent un dysfonctionnement.

ou

Le chargeur est défectueux. Faites-le vérifier par un distributeur agréé STIHL avant de l'utiliser.

Pour plus d'informations, 23.

12 Assemblage du coupe-herbe

12.1 Montage du capot protecteur

AVERTISSEMENT

Pour réduire le risque de blessures par des objets projetés et par un contact avec l'outil de coupe, n'utilisez jamais le coupe-herbe sans son propre capot protecteur correctement monté. Les autres personnes doivent se tenir à au moins 50 ft. (15 m) de distance.

Pour monter le capot protecteur :

- ▶ Éteignez le coupe-herbe, 15.2.
- ▶ Retirez la batterie, 14.2.

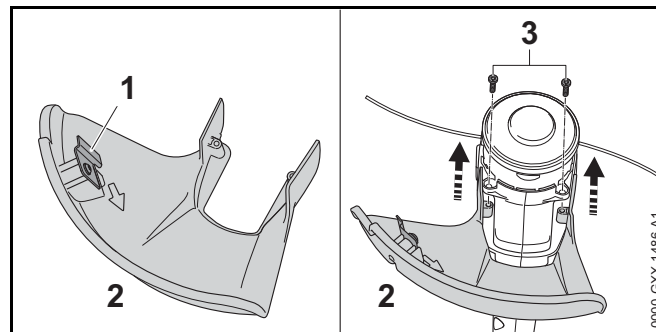

- ▶ Poussez le capot protecteur (2) dans les guides prévus sur le carter jusqu'en butée. Le capot protecteur doit être serré contre le carter.
- ▶ Insérez et serrez les vis (3).

Le couteau rogneur (1) est déjà monté dans le capot protecteur et ne doit pas être retiré.

12.2 Tête faucheuse AutoCut 2-2

12.2.1 Monter la bobine de fil de coupe

AVERTISSEMENT



L'utilisation d'outils de coupe métalliques, de fils métalliques ou de fils renforcés par du métal est interdite et peut s'avérer extrêmement dangereuse. Utilisez seulement les outils de coupe recommandés dans le présent manuel, en combinaison avec le capot protecteur recommandé, 5.6.4.

AVERTISSEMENT

Un outil de coupe ou une tête faucheuse endommagée ou desserrée risque de vibrer, de se fissurer, de casser ou de se détacher du coupe-herbe et entraîner des blessures graves voire mortelles ou des dommages matériels. Assurez-vous

que la tête faucheuse et l'outil de coupe sont correctement fixés et en bon état avant d'utiliser votre coupe-herbe,  5.6.4.

Pour installer un fil de coupe sur la tête AutoCut 2-2 :

- ▶ Éteignez le coupe-herbe,  15.2.
- ▶ Retirez la batterie,  14.2.

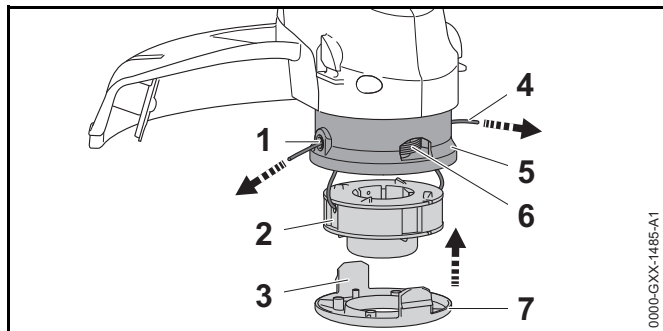



- ▶ En passant par le dessous, passez le fil de coupe (4) de la bobine (2) vers le haut à travers les trous de montage (1) de la tête faucheuse (5).
- ▶ Placez la bobine dans la tête faucheuse.
- ▶ Placez le cache (7) sur la tête faucheuse. Alignez les languettes (3) du cache avec les ouvertures (6) dans la tête faucheuse.
Les deux languettes doivent s'enclencher audiblement.

AVIS

L'utilisation du coupe-herbe avec une longueur de fil excessivement longue augmente la charge sur le moteur et réduit son régime de fonctionnement. Une surchauffe et des dommages à des composants majeurs peuvent en résulter.

12.2.2 Enlever la bobine de fil de coupe

- ▶ Éteignez le coupe-herbe,  15.2.
- ▶ Retirez la batterie,  14.2.

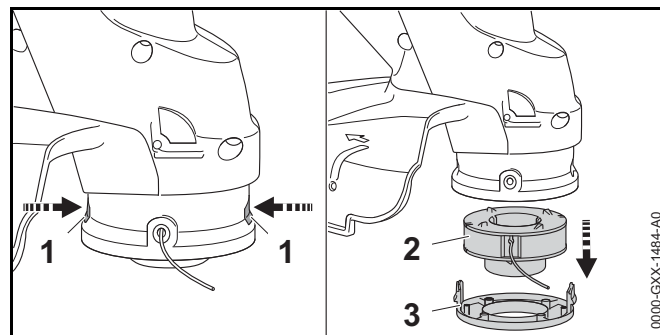



- ▶ Appuyez sur les deux languettes (1) et retirez le cache (3).
- ▶ Retirez la bobine (2).

12.3 Montage de la poignée tubulaire

⚠ AVERTISSEMENT

Pour réduire le risque de blessure résultant d'une perte de contrôle, assurez-vous que la poignée tubulaire est montée et réglée correctement avant de commencer le travail.

Pour monter la poignée tubulaire :

- ▶ Éteignez le coupe-herbe,  15.2.
- ▶ Retirez la batterie,  14.2.

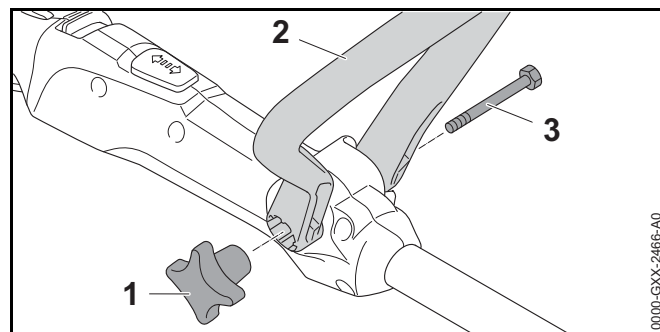

- ▶ Alignez la poignée tubulaire (2) avec le trou de fixation sur le coupe-herbe, on gardant l'évidement pour le bouton moleté (1) à droite (voir illustration).

- ▶ Insérez la vis de fixation (3) et serrez-la avec le bouton moleté.

13 Réglage du coupe-herbe



13.1 Réglage de la longueur du système d'entraînement

! AVERTISSEMENT

Pour réduire le risque de blessure résultant d'une perte de contrôle, assurez-vous que le système d'entraînement est toujours réglé correctement et bloqué en position verrouillée lorsque vous travaillez avec la machine.

La longueur du système d'entraînement peut se régler en fonction de la hauteur et la portée des bras de l'utilisateur.

Pour ajuster la longueur du système d'entraînement :

- ▶ Éteignez le coupe-herbe,  15.2.
- ▶ Retirez la batterie,  14.2.
- ▶ Tenez le système d'entraînement fermement.

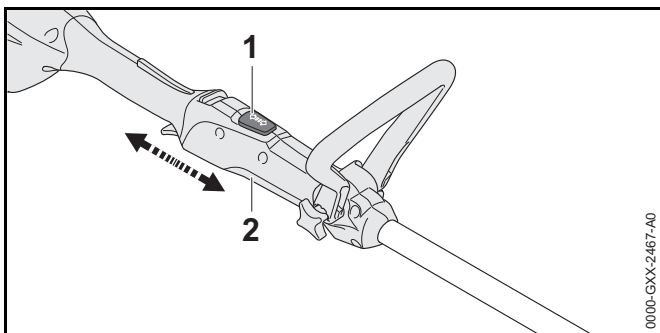



- ▶ Presser et maintenez le bouton du système d'entraînement (1).
- ▶ Ajustez la poignée de commande (2) jusqu'à ce qu'elle s'enclenche dans la position souhaitée.
- ▶ Relâchez le bouton du système d'entraînement.

13.2 Ajuster la poignée tubulaire

La poignée tubulaire peut se régler en différentes positions pour s'adapter à la hauteur et la portée des bras de l'utilisateur.

Pour ajuster la position de la poignée tubulaire :

- ▶ Éteignez le coupe-herbe,  15.2.
- ▶ Retirez la batterie,  14.2.

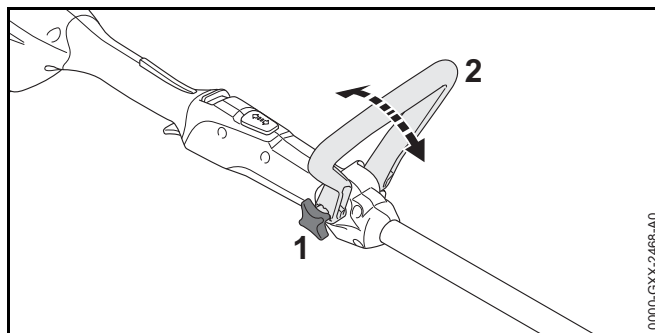



- ▶ Desserrez le bouton moleté (1).
- ▶ Ajustez la poignée tubulaire (2) à la position de travail souhaitée.
- ▶ Resserrez le bouton moleté fermement.

14 Insertion et retrait de la batterie

14.1 Insertion de la batterie

! AVERTISSEMENT

N'utilisez jamais une batterie défectueuse, endommagée, fissurée, fuyante ou déformée,  6. Utilisez et stockez la batterie uniquement dans une plage de températures ambiantes de 14 °F à 122 °F (-10 °C à 50 °C),  6.

! AVERTISSEMENT

Pour réduire tout risque d'activation involontaire, n'entreposez jamais la batterie dans le coupe-herbe,  20.2.

Pour insérer la batterie :

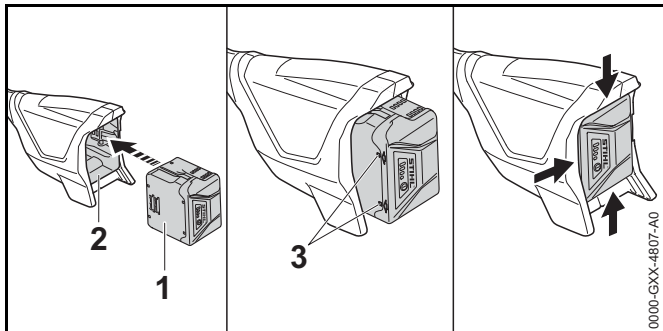

- ▶ Placez le coupe-herbe sur une surface plane.
- ▶ Insérez la batterie (1) dans son logement (2) jusqu'à ce que vous entendiez un déclic. Dans cette position, les flèches (3) sur la batterie est verrouillée dans son logement. Il n'existe cependant aucun contact électrique entre la batterie et le coupe-herbe.
- ▶ Pour alimenter le coupe-herbe, poussez la batterie dans son logement jusqu'en butée. La batterie est bien insérée lorsque vous entendez un second déclic et que la batterie est à fleur du dessus du boîtier. Dans cette position, il existe un contact électrique entre la batterie et le coupe-herbe.

Comme une batterie neuve n'est pas entièrement chargée, STIHL recommande de charger complètement la batterie avant de l'utiliser pour la première fois, 10.

14.2 Retrait de la batterie

AVERTISSEMENT

Pour réduire tout risque de blessure grave résultant d'une activation involontaire, retirez toujours la batterie avant tout assemblage, transport, réglage, nettoyage, réparation, entretien ou avant d'entreposer le coupe-herbe et à tout moment lorsqu'il n'est pas utilisé.

AVERTISSEMENT

Soyez prudent en éjectant la batterie pour éviter qu'elle ne chute et provoque des lésions corporelles ou des dommages matériels.

Pour retirer la batterie :

- ▶ Relâchez la gâchette.
- ▶ Placez le coupe-herbe sur une surface plane.
- ▶ Placez votre main derrière la batterie.

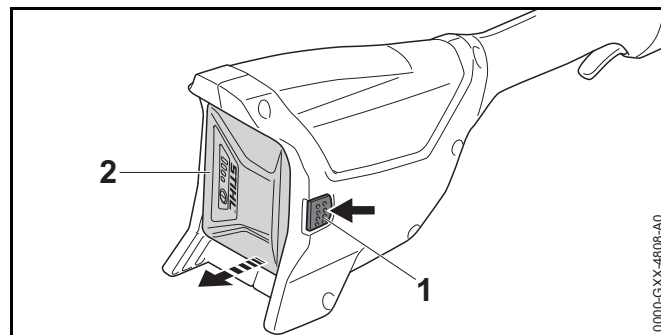

- ▶ Enfoncez le levier de verrouillage (1) pour éjecter la batterie (2) de son logement.



AV/S

Évitez d'exposer la batterie à une chaleur excessive ou les périodes prolongées d'exposition directe au soleil. L'utilisation ou l'entreposage hors de la plage de températures ambiante recommandée peut réduire les performances et/ou la durée de vie de la batterie.



15 Mise en marche et arrêt du coupe-herbe

15.1 Mise en marche

⚠ AVERTISSEMENT

Pour réduire le risque de coupures graves ou mortelles à l'opérateur ou aux spectateurs, tenez les mains, les pieds et les autres parties du corps éloignés de l'outil de coupe,  5.6.2. Ne touchez pas l'outil de coupe lorsque la batterie est insérée. Ne touchez jamais l'outil de coupe en mouvement avec votre main ou toute autre partie de votre corps,  5.6.4.

⚠ AVERTISSEMENT

N'utilisez jamais votre coupe-herbe s'il est endommagé, mal réglé ou mal entretenu ou s'il n'est pas assemblé entièrement ou de manière sécurisée ou encore s'il ne fonctionne pas correctement,  5.5. Pour réduire tout risque de blessure, portez toujours des vêtements adaptés et une combinaison de protection, y compris une protection oculaire appropriée, lorsque vous utilisez votre coupe-herbe,  5.4. Pour réduire le risque de blessures graves ou mortelles en cas de perte de contrôle, maintenez toujours le coupe-herbe avec les deux mains lorsque vous travaillez,  5.6.2.

Avant la mise en marche :

- ▶ Assurez-vous d'avoir une position stable et sécurisée.
- ▶ Tenez-vous debout.
- ▶ Tenez toujours le coupe-herbe avec une main fermement sur la poignée arrière (poignée de commande) et l'autre main fermement sur la poignée avant (poignée tubulaire).

Pour allumer le coupe-herbe :

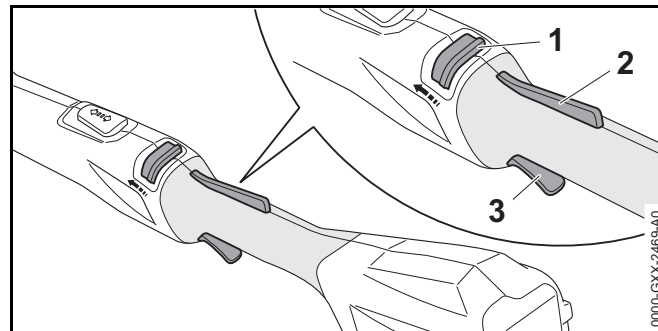

- ▶ Débloquez le verrou de retenue (1) en le poussant vers l'avant avec votre pouce. Maintenez-le en position débloquée.
- ▶ Enfoncez et maintenez le bouton de blocage de la gâchette (2).
Vous pouvez à présent relâcher le verrou de retenue, il restera en position débloquée.
- ▶ Pincez la gâchette (3) avec votre index.
L'outil de coupe se met en mouvement.

Le moteur ne s'allumera pas, sauf si le verrou de retenue est débloqué et le bouton de blocage de la gâchette et la gâchette sont enfoncés en même temps.

15.2 Mise à l'arrêt

⚠ AVERTISSEMENT

L'outil de coupe continuera de tourner pendant une courte période après avoir relâché la gâchette. Pour éviter des blessures graves ou mortelles, évitez tout contact avec l'outil de coupe en mouvement. Pour réduire tout risque de blessure résultant d'une activation involontaire ou non autorisée, coupez le moteur, assurez-vous que l'outil de coupe est arrêté et retirez la batterie avant de transporter ou poser le coupe-herbe.

Pour éteindre le coupe-herbe :

- ▶ Relâchez la gâchette et le bouton de blocage de la gâchette.
Après avoir relâché la gâchette et son bouton de blocage, le verrou de retenue revient dans sa position verrouillée et l'activation de la gâchette sera bloquée.

L'outil de coupe continuera de tourner pendant une courte période après avoir relâché la gâchette. Veillez à éviter tout contact après avoir relâché la gâchette et lors du réglage du coupe-herbe.

16 Vérification du coupe-herbe

16.1 Vérification des commandes

Avant de commencer le travail, vérifiez que le verrou de retenue (1), le bouton de blocage de la gâchette (2) ainsi que la gâchette (3) ne sont pas endommagés et fonctionnent correctement :

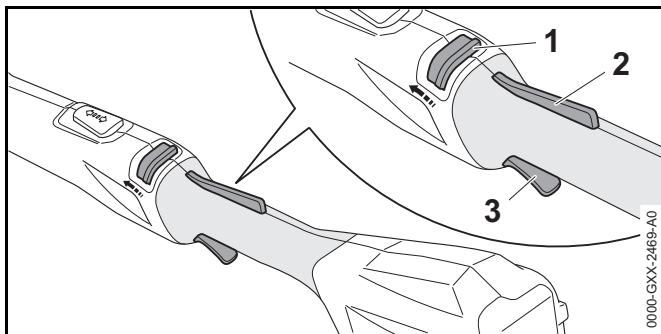

Verrou de retenue (1), bouton de blocage de la gâchette (2) et gâchette (3)

⚠ AVERTISSEMENT

Pour réduire le risque de coupures graves ou mortelles à l'opérateur tenez les mains, les pieds et les autres parties du corps éloignés de l'outil de coupe. Ne touchez pas l'outil de coupe lorsque la batterie est insérée. Ne touchez jamais l'outil de coupe en mouvement avec votre main ou toute

autre partie de votre corps, 5.6.2. Tenez tout spectateur à au moins 50 ft. (15 m) de distance lorsque vous vérifiez les commandes.

Pour vérifier les commandes :

- ▶ Retirez la batterie.
- ▶ Débloquez le verrou de retenue en le poussant vers l'avant avec votre pouce.
- ▶ Maintenez le verrou de retenue en position débloquée.
- ▶ Enfoncez le bouton de blocage de la gâchette et la gâchette.
- ▶ Relâchez le verrou de retenue, le bouton de blocage de la gâchette et la gâchette.
Le verrou de retenue, le bouton de blocage de la gâchette et la gâchette devraient retourner dans leurs positions bloquées respectives. Si ce n'est pas le cas, apportez le coupe-herbe chez un distributeur agréé STIHL pour le faire réparer avant de l'utiliser.

Si vous pouvez enfoncer la gâchette sans avoir débloqué auparavant le verrou de retenue et enfoncé le bouton de blocage de la gâchette, apportez le coupe-herbe chez un distributeur agréé STIHL pour le faire réparer avant de l'utiliser.

- ▶ Insérez la batterie.
- ▶ Tenez le coupe-herbe fermement avec vos deux mains – vos doigts doivent enserrer les poignées. Débloquez le verrou de retenue et enfoncez momentanément le bouton de blocage de la gâchette et la gâchette.
Le coupe-herbe devrait démarrer. Si ce n'est pas le cas, apportez le coupe-herbe chez un distributeur agréé STIHL pour le faire réparer avant de l'utiliser.
- ▶ Relâchez la gâchette.
Le coupe-herbe devrait s'arrêter.
- ▶ Si l'outil de coupe ne s'arrête pas après que vous ayez relâché la gâchette, retirez la batterie et apportez le coupe-herbe chez un distributeur agréé STIHL pour le faire réparer avant de l'utiliser.





17 Pendant l'utilisation

17.1 Utilisation du coupe-herbe

⚠ AVERTISSEMENT

Pour éviter des blessures graves ou mortelles, évitez tout contact avec l'outil de coupe en mouvement,  5.6.4.

⚠ AVERTISSEMENT

Pour réduire tout risque de blessure, ne travaillez jamais avec le coupe-herbe sous la pluie ou sous des conditions humides ou mouillées,  5.5. Portez toujours des vêtements adéquats et une combinaison de protection ainsi qu'une protection oculaire appropriée, lorsque vous utilisez votre coupe-herbe,  5.4. Tenez tout spectateur à au moins 50 ft. (15 m) de distance de la zone où vous travaillez,  5.6.4. Travaillez avec prudence et gardez une bonne maîtrise du coupe-herbe,  5.6.2.

Le coupe-herbe est conçu pour être utilisé avec les deux mains.

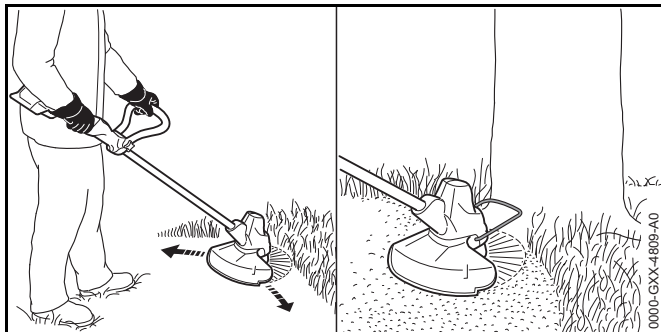

- ▶ Amenez avec prudence le coupe-herbe en avant et en arrière en décrivant un arc parallèle.
- ▶ Progressez lentement en gardant constamment les deux mains sur le coupe-herbe.

Lors de la coupe, une pièce d'écartement (1) limite l'étendue de la zone de fauchage afin d'éviter d'endommager involontairement la végétation dans certaines circonstances (voir l'illustration). Retirez la batterie avant tout montage ou réglage de la pièce d'écartement.

Observez toutes les lois, réglementations, normes et ordonnances en vigueur.

17.2 Réglage du fil de coupe en nylon

⚠ AVERTISSEMENT

Pour réduire tout risque de blessure résultant d'une activation involontaire, vous devez toujours couper le moteur et retirer la batterie avant d'ajouter ou d'ajuster manuellement du fil nylon.

- ▶ Tout en appuyant sur la gâchette, tapotez avec la tête faucheuse en rotation sur le sol.

A chaque tapotement, vous ferez avancer environ 1.2 in. (30 mm) de fil de coupe neuf.

Le couteau rogneur dans le couteau rogneur coupe le fil de coupe à la bonne longueur.

Le mécanisme d'avancement ne fera plus avancer du fil si la longueur du fil de coupe est inférieure à 0.1 in. (25 mm).

Pour ajouter manuellement du fil :

- ▶ Arrêtez le coupe-herbe et retirez la batterie.
- ▶ Enfoncez et maintenez le bouton sur la tête faucheuse.
- ▶ Tirez du fil de coupe à la main.
- ▶ Si vous ne pouvez pas tirer la longueur souhaitée, installez une nouvelle bobine de fil.

STIHL recommande de faire tremper le fil nylon ou les couteaux en polymère dans l'eau pendant au moins 12 à 24 heures avant l'utilisation afin de prolonger leur durée de vie.



18 Après avoir terminé le travail

18.1 Préparation pour le transport ou l'entreposage

⚠ AVERTISSEMENT

Pour réduire tout risque de blessure résultant d'une activation involontaire ou non autorisée, coupez le moteur, assurez-vous que l'outil de coupe est arrêté et retirez la batterie avant de transporter ou poser le coupe-herbe.

Pour préparer le coupe-herbe en vue du transport ou de l'entreposage :

- ▶ Éteignez le coupe-herbe,  15.2.
- ▶ Retirez la batterie,  14.2.
- ▶ Si le coupe-herbe devient humide pendant le fonctionnement, laissez-le sécher complètement avant la charge ou l'entreposage.



19 Transport du coupe-herbe et de la batterie

19.1 Coupe-herbe

⚠ AVERTISSEMENT

Pour réduire tout risque de blessure grave résultant d'une activation involontaire, ne transportez jamais le coupe-herbe avec la batterie insérée.

⚠ AVERTISSEMENT

Pour réduire le risque de blessures résultant d'une perte de contrôle et du contact avec le couteau ou le fil, ne portez et ne transportez jamais votre débroussailluse avec l'outil de coupe en mouvement,  5.6.4 Assurez-vous que l'outil de coupe s'est immobilisé avant de l'abaisser,  5.6.4.

Lorsque vous transportez le coupe-herbe :

- ▶ Ajustez la longueur du système d'entraînement au plus court,  13.1.

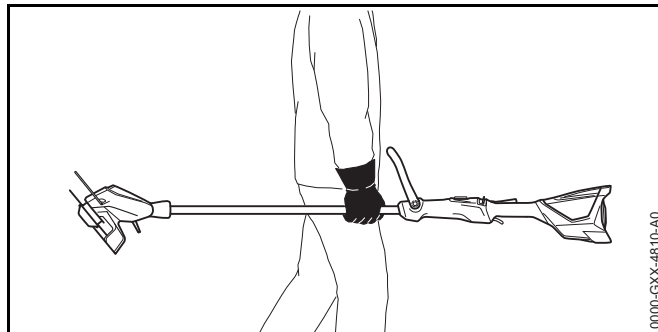

- ▶ Lorsque vous transportez le coupe-herbe à la main, tenez le système d'entraînement de sorte que le coupe-herbe balance horizontalement. Tenez l'outil de coupe pointant vers l'arrière, dans le sens opposé de celui dans lequel vous marchez.
- ▶ Si vous transportez le coupe-herbe dans un véhicule, bloquez-le dans une position où il ne risque ni de se retourner, ni de subir des chocs ou des dommages.

19.2 Batterie

⚠ AVERTISSEMENT

Pour réduire tout risque de court-circuit, ce qui pourrait entraîner une décharge électrique, un incendie et une explosion, ne transportez jamais la batterie dans un récipient en métal ou à proximité d'objets métalliques (par exemple trombones, clous, pièces de monnaie, clés),  6.1.

Lors du transport de la batterie :

- ▶ Placez la batterie dans un récipient non-métallique ou une boîte en carton et protégez-la contre les chocs ou les dommages. Ne transportez jamais la batterie dans un

réceptif métallique ou autre qui est conducteur d'électricité, ni à proximité d'objets métalliques (par exemple trombones, clous, pièces de monnaie, clés).

- ▶ Si vous transportez la batterie dans un véhicule, bloquez-la ainsi que son réceptif afin d'éviter qu'elle se renverse et aussi pour prévenir les chocs et les dommages.

Les batteries STIHL répondent aux exigences énoncées dans le Manuel ONU ST/SG/AC.10/11/Rev.5/Partie III, paragraphe 38.3.

Le transport des piles et des batteries au lithium-ion par voie aérienne commerciale, maritime et terrestre est réglementé. La batterie est classifiée en tant que produit ONU 3480, Classe 9, groupe d'emballage II. L'expédition, que ce soit sous la forme d'un outil complet ou de la batterie seule, exige la conformité avec tous les règlements d'expédition en vigueur. Vérifiez avec la compagnie de transport terrestre, maritime, de fret aérien ou de transport de passagers pour déterminer si le transport est interdit ou soumis à des restrictions ou des exemptions avant l'expédition ou le voyage.



Aucune autre condition ne doit normalement être remplie par l'utilisateur pour pouvoir transporter des batteries STIHL par la route vers le site d'utilisation. Vérifiez et conformez-vous à toutes les réglementations qui peuvent s'appliquer à votre situation.

Pour plus d'informations, consulter le site www.stihl.ca.

20 Entreposage du coupe-herbe, de la batterie et du chargeur

20.1 Coupe-herbe

AVERTISSEMENT



Entreposez le coupe-herbe à l'intérieur dans un endroit sec et protégé, inaccessible aux enfants et aux autres utilisateurs non autorisés,  8. Ne stockez jamais la batterie dans le coupe-herbe ou le chargeur. Un stockage inadéquat peut entraîner une utilisation non autorisée et endommager le coupe-herbe,  8.

Lors de l'entreposage du coupe-herbe :



- ▶ Nettoyez le coupe-herbe,  21.
- ▶ Entreposez le coupe-herbe à l'intérieur dans un endroit sec et protégé, hors de portée des enfants et des autres personnes non autorisées.

20.2 Batterie

AVERTISSEMENT

Pour réduire tout risque de court-circuit, ce qui pourrait entraîner une décharge électrique, un incendie et une explosion, n'entreposez jamais la batterie dans un réceptif en métal ou à proximité d'objets métalliques,  6. Si la batterie est humide ou mouillée, laissez-la sécher entièrement avant l'entreposage,  6.

AVERTISSEMENT

Des températures élevées peuvent endommager la batterie et entraîner une perte de performances et une autonomie réduite. Elles peuvent également amener la batterie à produire de la chaleur, se rompre, fuir, prendre feu ou exploser, entraînant des blessures graves ou mortelles ou des dommages matériels. Utilisez et stockez la batterie uniquement dans une plage de températures ambiantes de 14 °F à 122 °F (-10 °C à 50 °C),  6. N'entreposez jamais la batterie en plein soleil ou à l'intérieur d'un véhicule par temps chaud,  6.



Entreposage correct de la batterie :

- ▶ Sortez la batterie du coupe-herbe ou du chargeur.
- ▶ Assurez-vous que la batterie est sèche et entreposez-la à l'intérieur dans un endroit sec et protégé.
- ▶ Tenez-le hors de portée des enfants et des personnes non autorisées.
- ▶ Protéger la batterie contre l'humidité et les agents corrosifs tels que les produits chimiques de jardins et des sels de déneigement.
- ▶ Pour une durée de vie maximale de la batterie, entreposez la batterie à une température ambiante comprise entre 50 °F et 68 °F (10 °C et 20 °C) avec une charge comprise entre 40 % et 60 % (2 DEL vertes).

- ▶ Ne laissez pas les batteries de rechange inutilisées. Utilisez-les en alternance.

20.3 Chargeur

! AVERTISSEMENT

Entreposez le chargeur à l'intérieur dans un endroit sec et protégé, inaccessible aux enfants et aux autres utilisateurs non autorisés,  7. Un entreposage incorrect peut donner lieu à une utilisation non autorisée ou incorrecte, ou encore causer des dommages au chargeur, lesquels peuvent provoquer un incendie et entraîner un risque accru d'électrocution et d'autres blessures graves ou dommages matériels,  7.

Entreposage correct du chargeur :

- ▶ Retirez la batterie du chargeur.
- ▶ Débranchez le chargeur de la prise murale.

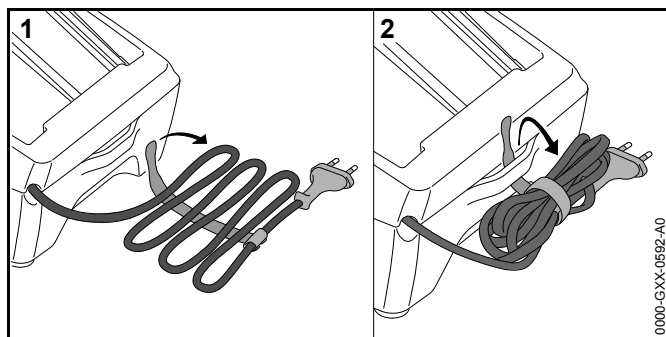

- ▶ Emballez le câble d'alimentation et attachez-le au chargeur.
- ▶ Entreposez le chargeur à l'intérieur dans un endroit sec et protégé.
- ▶ Tenez-le hors de portée des enfants et des personnes non autorisées.

21 Nettoyage

21.1 Nettoyage du coupe-herbe, de la batterie et du chargeur

! AVERTISSEMENT

Pour réduire tout risque de blessure résultant d'une activation involontaire, retirez la batterie avant d'effectuer toute opération de nettoyage,  8. Il convient que les utilisateurs de ce coupe-herbe effectuent uniquement les opérations de nettoyage décrites dans le présent manuel.

Pour nettoyer le coupe-herbe, la batterie et le chargeur :

- ▶ Nettoyez les composants en plastique du coupe-herbe avec un chiffon légèrement humide. N'utilisez pas de détergents ou de solvants. Ils peuvent endommager les composants en polymère.
- ▶ N'utilisez pas de nettoyeur haute pression pour nettoyer le coupe-herbe et ne pulvérisez pas d'eau ou d'autres liquides sur celui-ci.
- ▶ Gardez le boîtier et les guides de la batterie exempts de corps étrangers et nettoyez si nécessaire avec un pinceau doux ou un chiffon doux et sec.
- ▶ Gardez le boîtier et les contacts électriques du chargeur exempts de corps étrangers. Nettoyez si nécessaire avec un pinceau doux ou un chiffon doux et sec. Débranchez toujours le chargeur avant de le nettoyer.

22 Inspection et maintenance

22.1 Inspection et maintenance du coupe-herbe

! AVERTISSEMENT

Pour réduire tout risque de blessure résultant d'une activation involontaire, retirez la batterie avant d'inspecter le coupe-herbe ou d'effectuer toute opération de maintenance,  8. Effectuez uniquement les opérations de maintenance décrites dans le présent manuel. Aucune réparation ne peut

être effectuée par l'utilisateur. STIHL recommande de faire effectuer les opérations de réparation par un distributeur agréé STIHL.

Pour une maintenance correcte du coupe-herbe :









- ▶ Faites remplacer un capot protecteur usé ou une tête faucheuse usée par un distributeur agréé STIHL.
- ▶ Faites remplacer les étiquettes de sécurité usées, manquantes ou endommagées par un distributeur agréé STIHL.

Si vous faites une demande de garantie pour un composant qui n'a pas été réparé ou entretenu correctement, la couverture peut être refusée.

23 Guide de dépannage

23.1 Coupe-herbe et batterie

Retirez toujours la batterie avant d'effectuer une quelconque opération d'inspection, de nettoyage ou de maintenance.

Situation	DEL sur la batterie	Cause	Solution
Le coupe-herbe ne démarre pas lorsqu'il est mis en marche.		Absence de contact électrique entre le coupe-herbe et la batterie.	<ul style="list-style-type: none"> ▶ Retirez la batterie,  14.2. ▶ Contrôlez visuellement les contacts électriques dans le logement de la batterie et sur la batterie elle-même. ▶ Insérez de nouveau la batterie,  14.1.
	1 DEL clignote en vert.	La charge de la batterie est insuffisante.	▶ Chargez la batterie,  10.
	1 DEL s'allume en rouge.	Batterie trop chaude / trop froide.	▶ Laissez la batterie se réchauffer ou refroidir progressivement à une température ambiante d'environ 50 °F à 68 °F (10 °C à 20 °C).
	4 DEL clignotent en rouge.	Défaillance de la batterie.	<ul style="list-style-type: none"> ▶ Retirez la batterie et réinsérez-la,  14. ▶ Allumez le coupe-herbe,  15.1. ▶ Si les DEL continuent de clignoter, n'essayez pas de l'utiliser. La batterie est défectueuse et doit être remplacée.
	3 DEL s'allument en rouge.	Le coupe-herbe est anormalement chaud.	▶ Laissez refroidir le coupe-herbe.
	3 DEL clignotent en rouge.	Dysfonctionnement dans le coupe-herbe.	<ul style="list-style-type: none"> ▶ Retirez la batterie et réinsérez-la.  14 ▶ Allumez le coupe-herbe,  15.1. ▶ Si les DEL clignotent toujours, n'essayez pas de l'utiliser. Le coupe-herbe est défectueux et doit être contrôlé par un distributeur agréé.
Le coupe-herbe s'arrête pendant le fonctionnement.	1 DEL s'allume en rouge.	Batterie trop chaude / trop froide.	<ul style="list-style-type: none"> ▶ Retirez la batterie,  14.2. ▶ Laissez le coupe-herbe et la batterie refroidir progressivement à une température ambiante d'environ 50 °F à 68 °F (10 °C à 20 °C).
	3 DEL s'allument en rouge.	Le coupe-herbe est anormalement chaud.	

Retirez toujours la batterie avant d'effectuer une quelconque opération d'inspection, de nettoyage ou de maintenance.

Situation	DEL sur la batterie	Cause	Solution
Autonomie insuffisante.		La batterie n'est pas entièrement chargée.	► Chargez la batterie,  10.1.
		La durée de vie utile de la batterie est atteinte ou dépassée.	► Faites vérifier la batterie par un distributeur agréé STIHL.
La batterie ne se charge pas, même si DEL sur le chargeur s'allume en vert.	1 DEL s'allume en rouge.	Batterie trop chaude / trop froide.	<ul style="list-style-type: none"> ► Laissez la batterie se réchauffer ou refroidir progressivement à une température ambiante d'environ 50 °F à 68 °F (10 °C à 20 °C). ► Utilisez le chargeur uniquement dans des locaux fermés, secs, à une température ambiante de 41 °F à 104 °F (5 °C à 40 °C).

23.2 Chargeur

Situation	DEL sur le chargeur	Cause	Solution
La DEL sur le chargeur clignote en rouge.	La DEL clignote en vert.	Absence de contact électrique entre le chargeur et la batterie.	► Retirez la batterie et réinsérez-la dans le chargeur.
		Défaillance de la batterie.	<ul style="list-style-type: none"> ► Retirez la batterie et réinsérez-la dans le chargeur. ► Si la DEL continue à clignoter, n'essayez pas de charger la batterie. Si 4 DEL clignent sur la batterie, celle-ci est défectueuse et doit être remplacée. Sinon, faites vérifier la batterie par un distributeur agréé STIHL.
		Défaillance du chargeur.	► Faites vérifier le chargeur par un distributeur agréé STIHL.

24 Spécifications

24.1 STIHL FSA 57

Conçu pour un usage domestique.

- Type de batterie homologué : STIHL série AK
- Poids total sans le capot protecteur et l'outil de coupe : 5,7 lbs. (2,6 kg)
- Longueur : 59 in. (1490 mm)

24.2 Batterie STIHL série AK

Type de chargeur homologué : STIHL Série AL 101, AL 300 ou AL 500.

- Technologie de la batterie : lithium-Ion
- Tension : 36 V
- Capacité en Ah : voir la plaque signalétique
- Contenu énergétique en Wh : voir la plaque signalétique
- Poids en kg : voir la plaque signalétique
- Plage de températures ambiantes admissible pendant l'utilisation ou l'entreposage : 14 °F à 122 °F (- 10 °C à 50 °C)

Pour une liste complète des temps de charge approximatifs, voir www.stihl.com/charging-times.

24.3 STIHL AL 101

- Tension du réseau : 120 V
- Courant nominal : 1.3 A
- Fréquence : 60 Hz
- Courant de charge : 1.5 A
- Puissance nominale : 75 W
- Isolation : Classe II (double isolation)
- Plage de températures ambiantes admissible pendant la charge : 41 °F à 104 °F (5 °C à 40 °C)

24.4 Symboles sur le coupe-herbe, la batterie et le chargeur

Symbole	Explication
V	Volt
Hz	Hertz
A	Ampère
Ah	Ampère-heure
W	Watt
Wh	Watt-heure
AC	Courant alternatif
IP20	Degré de protection électrique

 Poussez et maintenez le verrou de retenue dans cette direction pour le débloquer.



 Pressez et maintenez le bouton du système d'entraînement pour ajuster la longueur.

 Régime de l'outil de coupe

 Courant continu

 Nombre de cellules et teneur en énergie selon les spécifications du fabricant des cellules. La teneur en énergie disponible dans certaines applications spécifiques est plus faible.

 Marque de certification/liste CSA.

 Les produits STIHL ne doivent pas être jetés avec les ordures ménagères, mais uniquement mis au rebut conformément aux lois et réglementations locales, nationales et fédérales et selon les indications figurant dans le présent manuel,  27.

 Le scellé de la RBRC indique que le recyclage de la batterie a été prépayé par STIHL.

 Isolation : Classe II (double isolation)



Utilisez et stockez le chargeur uniquement à l'intérieur dans des locaux secs.



California Energy Commission. Ce système de batterie est conforme aux exigences de rendement de la California Energy Commission.



Code du fabricant

24.5 Améliorations technologiques

La philosophie de STIHL est d'améliorer continuellement tous ses produits. Il en résulte occasionnellement des modifications et des améliorations technologiques. Par conséquent, certains changements, modifications et améliorations peuvent ne pas être couverts dans le présent manuel. Si les caractéristiques de fonctionnement ou l'aspect de votre appareil diffèrent de celles décrites dans le présent manuel, veuillez contacter le distributeur STIHL de votre région pour obtenir de l'assistance.



24.6 Déclaration de conformité de l'appareil et du chargeur avec la directive CEM (sur la compatibilité électromagnétique)

Cet appareil numérique de classe B répond à toutes les exigences de la réglementation canadienne ICES-003.

25 Combinaisons approuvées de capots protecteurs et d'outils de coupe

25.1 STIHL FSA 57

AVERTISSEMENT

pour réduire le risque de blessures par des objets projetés et par un contact avec l'outil de coupe, n'utilisez jamais le coupe-herbe sans son propre capot protecteur et sa poignée tubulaire,  5.6.4. Assurez-vous que le capot protecteur et la poignée tubulaire sont toujours montés et réglés correctement lors de l'utilisation de la machine. N'utilisez jamais des couteaux en métal ou un fil renforcé par du métal sur ce coupe-herbe,  5.6.4.

Seul le capot protecteur fourni avec le FSA 57 est autorisé pour cette machine. Il est conçu pour réduire le risque de blessure des objets projetés et du contact involontaire avec l'outil de coupe, lorsqu'il est installé correctement.

Le FSA 57 est seulement homologué pour un fonctionnement avec la tête faucheuse AutoCut 2-2 qui doit seulement être utilisée avec les outils de coupe suivants :

- fil de coupe nylon : fil rond ou fil rond silencieux d'un diamètre de 0,080 in. (2,0 mm).

26 Pièces de rechange et équipement

26.1 Pièces de rechange originales STIHL

STIHL recommande d'utiliser des pièces de rechange originales STIHL. Les pièces STIHL authentiques peuvent être identifiées par le numéro de référence STIHL, le logo **STIHL**® et, dans certains cas, par le symbole des pièces STIHL . Sur les petites pièces, seul le symbole peut figurer.

27 Élimination

27.1 Mise au rebut du coupe-herbe et du chargeur

Les produits STIHL ne doivent pas être jetés avec les ordures ménagères ou mis au rebut différemment des indications figurant dans le présent manuel.

- ▶ Amenez le coupe-herbe, le chargeur, les accessoires et l'emballage à un centre d'élimination approuvé pour le recyclage respectueux de l'environnement.
- ▶ Contactez votre distributeur agréé STIHL pour obtenir les informations les plus récentes sur l'élimination et le recyclage.

27.2 Recyclage de la batterie

AVERTISSEMENT

Manipulez les batteries déchargées/épuisées avec précaution. Même lorsqu'elles sont supposées déchargées, les batteries au lithium-ion ne peuvent jamais se décharger totalement et peuvent encore délivrer un courant de court-circuit dangereux. Si elles sont endommagées ou exposées à des températures élevées, elles peuvent fuir, génèrent de la chaleur, s'enflammer ou exploser.

- ▶ Respectez toutes les réglementations fédérales, nationales et locales en matière de mise au rebut.
- ▶ Contactez votre distributeur agréé STIHL pour obtenir les informations les plus récentes sur l'élimination des déchets.
- ▶ Recyclez rapidement les batteries épuisées.
- ▶ Tenez les batteries hors de portée des enfants. Ne les démontez pas et ne les jetez pas au feu.



STIHL est engagée dans le développement de produits qui sont écologiquement responsables. Cet engagement ne s'arrête pas lorsque le produit quitte le distributeur agréé STIHL. STIHL a établi un partenariat avec la RBRC (Rechargeable Battery Recycling Corporation) pour promouvoir la collecte et le recyclage des batteries usagées STIHL au lithium-ion aux États-Unis et au Canada.

Le scellé de la RBRC indique que le recyclage de la batterie a été prépayé par STIHL. Le RBRC dispose d'un numéro d'appel gratuit (1-800-822-8837) qui vous permet d'obtenir des informations sur les centres de recyclage de batteries et ainsi que des informations sur les interdictions ou les restrictions relatives à la mise au rebut de la batterie dans votre région. Vous pouvez également retourner gratuitement votre batterie usagée à n'importe quel distributeur agréé STIHL pour recyclage.

0458-806-8221-A

CDN



www.stihl.com



0458-806-8221-A