

STIHL[®]

STIHL BR 200

Instrucțiuni de utilizare



Cuprins

Despre acest manual de utilizare	2
Instrucțiuni de siguranță și tehnica de lucru	2
Completarea utilajului	7
Reglarea cablului de accelerație	8
Aplicarea centurii	9
Combustibil	9
Alimentarea cu combustibil	10
Informații înainte de pornire	11
Pornirea / oprirea motorului	12
Instrucțiuni de funcționare	14
Curățarea filtrului de aer	14
Reglarea carburatorului	15
Catalizator pentru gazele de ardere	16
Bujia	16
Funcționarea motorului	17
Depozitarea utilajului	18
Instrucțiuni de întreținere și îngrijire	19
Minimizarea uzurii și evitarea pagubelor	21
Componente principale	22
Date tehnice	23
Instrucțiuni pentru reparații	24
Colectarea deșeurilor	24
Declarație de conformitate EU	24

Stimată cumpărătoare, stimate cumpărător,

vă mulțumim că ați ales un produs de calitate al firmei STIHL.

Acest produs a fost obținut prin metode moderne de prelucrare, la care s-au adăugat măsuri sporite de asigurare a calității. Am depus toate eforturile pentru a ne asigura că acest aparat va corespunde cerințelor dumneavoastră și că îl puteți utiliza fără probleme.

Pentru informații cu privire la aparatul dumneavoastră, vă rugăm să vă adresați dealerului dvs. sau direct, societății noastre de distribuție.

Al dvs.



Dr. Nikolas Stihl

STIHL®

Despre acest manual de utilizare

Simboluri

Simbolurile amplasate pe utilaj sunt explicate în acest manual de utilizare.

În funcție de utilaj și de echipament, pe aparat pot fi amplasate următoarele simboluri.



Rezervor de combustibil;
amestec de combustibil
din benzină și ulei de
motor

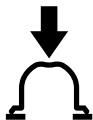

Acționați pompa manu-
ală de combustibil

Simbolizarea paragrafelor



AVERTISMENT

Avertisment cu privire la pericolul de accident și rănire, precum și pericolul unor pagube materiale semnificative.



INDICAȚIE

Avertisment cu privire la avarierea utilajului sau componentelor individuale.

Dezvoltare tehnică

STIHL se preocupă în mod constant de îmbunătățirea tuturor mașinilor și utilajelor; prin urmare ne rezervăm

dreptul de a efectua modificări în programul de livrare în ceea ce privește forma, tehnologia și echiparea.

Prin urmare nu pot fi ridicate pretenții cu privire la informațiile și figurile din acest manual de utilizare.

Instrucțiuni de siguranță și tehnica de lucru



La utilizarea motoutilajului sunt necesare măsuri speciale de siguranță.



Manualul de utilizare se va citi în întregime cu atenție înainte de punerea în funcțiune și se va păstra în siguranță pentru a fi utilizat ulterior. Nerespectarea instrucțiunilor de utilizare poate duce la grave accidente.

Se vor respecta normele de siguranță specifice țării respective, de ex. cele emise de asociațiile profesionale, casele de asigurări sociale, autoritățile însărcinate cu protecția muncii și altele.

La prima întrebuintare a utilajului: Se solicită vânzătorului sau persoanelor de specialitate explicații referitoare la funcționarea în siguranță – sau se participă la un curs de instruire.

Minorilor nu le este permisă folosirea utilajului – cu excepția tinerilor peste 16 ani care se instruiesc sub supraveghere.

Copiii, animalele și persoanele privitoare trebuie să păstreze distanța.

În cazul neutilizării, utilajul se va depozita în așa fel încât să nu pună în pericol nici o persoană. Utilajul se va asigura împotriva accesului neautorizat.

Utilizatorul este responsabil pentru accidentele sau pericolele apărute față de alte persoane sau de lucrurile aparținând acestora.

Utilajul va fi înmănat sau împrumutat numai acelor persoane care au cunoștințe despre modelul respectiv și utilizarea lui – întotdeauna se va înmâna și manualul de utilizare.

Întrebuințarea utilajelor cu emisie prin ultrasunete poate fi limitată temporar atât prin hotărâri naționale, cât și locale.

Utilajul va fi pus în funcțiune numai dacă toate componentele sunt intacte.

Pentru curățarea utilajului nu întrebuințați curățătorul de înaltă presiune. Jetul puternic de apă poate avaria componentele utilajului.

Accesorii și piese de schimb

Se vor monta numai piesele sau accesoriile care sunt aprobate de STIHL și destinate acestui utilaj sau piese similare din punct de vedere tehnic. Pentru orice nelămurire adresați-vă unui serviciu de asistență tehnică. Se vor utiliza numai piese și accesorii de calitate. În caz contrar apare pericolul accidentării sau avarierii motoutilajului.

STIHL vă recomandă utilizarea pieselor de schimb și accesorii originale STIHL. Datorită caracteristicilor lor acestea sunt optime pentru produs și corespund cerințelor utilizatorului.

Asupra utilajului nu se va executa nici o modificare – în caz contrar ar putea fi periclitată siguranța. STIHL nu își poate asuma nici o răspundere pentru leziuni asupra persoanelor și daunele

provocate bunurilor, cauzate de folosirea utilajelor atașabile neaprobate de STIHL.

Adaptarea din punct de vedere fizic

Persoanele care folosesc utilajul trebuie să fie odihnite, sănătoase și în bună formă fizică.

Persoanele care din motive de sănătate nu trebuie să depună efort, vor apela la medic pentru a afla dacă este posibil să folosească motoutilajul respectiv.

Numai pentru purtătorii de by-pass: Sistemul de aprindere al acestui utilaj produce un câmp slab electromagnetic. Nu putem exclude complet influența asupra tipurilor individuale de by-pass. Pentru a evita riscurile din punct de vedere al sănătății, STIHL vă recomandă să vă adresați medicului personal și fabricantului stimulatorului cardiac.

După administrarea de alcool, medicamente care influențează capacitatea de reacție sau droguri nu este permisă utilizarea utilajului.

Utilizare conform destinației

Sufianta asigură înlăturarea frunzișului, ierbii, hârtiei și altor materiale similare, de ex. din grădini, stadioane sportive, parcuri sau străzi. Este de asemenea destinată curățării urmelor la vânătoarea în pădure.

Nu se va sufla asupra substanțelor dăunătoare sănătății.

Întrebuințarea utilajului în alte scopuri este interzisă și poate duce la accidente sau defecțiuni ale aparatului. Nu se execută modificări asupra produsului – și în acest caz pot apărea accidente sau defecțiuni ale utilajului.

Îmbrăcăminte și echipament

Îmbrăcăminte și echipamentul se vor purta în conformitate cu prevederile



Îmbrăcăminte trebuie să fie adaptată scopului și să fie confortabilă. Costumul nu trebuie să fie lejer, costum combinat, fără manta de lucru.



Nu se vor purta haine, șaluri, cravate, bijuterii care ar putea ajunge în orificiul de aspirație a aerului. Părul lung se va strânge și proteja (batic, șapcă, cască etc.).

Purtați încălțăminte rezistentă cu talpă aderentă, stabilă la alunecare.



AVERTISMENT



Pentru reducerea riscului de leziuni la ochi, purtați ochelari de protecție cu aplicare strânsă conform normei EN 166. Aveți grijă la corecta așezare a ochelarilor de protecție.

Purtați o protecție "personală" la sunete – de ex. capsule de protecție a auzului.

STIHL oferă un program cuprinzător în privința echipamentului personal de protecție.

Transportarea utilajului

Întotdeauna se oprește motorul.

La transportul în vehicule:

- utilajul se asigură contra răsturnării, stricării și revărsării combustibilului

Alimentarea cu combustibil



Benzina este extrem de inflamabilă – mențineți distanța față de flacăra – nu răsturnați combustibilul – nu fumați.

Înainte de alimentarea cu combustibil motorul se oprește.

Nu alimentați atâta timp cât motorul este încă fierbinte – combustibilul se poate revărsa – **pericol de incendiu!**

Înainte de alimentarea utilajului se va scoate de pe spate. Alimentați numai când se găsește pe podea.

Capacul rezervorului se deschide cu atenție pentru ca suprapresiunea să scadă încet iar combustibilul să nu se reverse.

Alimentarea se va executa numai în spații bine aerisite. Dacă s-a vărsat combustibil, curățați imediat utilajul – combustibilul nu trebuie să atingă îmbrăcămintea, altfel aceasta se va schimba imediat.



Atenție la neetanșeități! Dacă se varsă combustibil, nu porniți motorul – **pericol de moarte din cauza arsurilor!**

Bușon de închidere rezervor tip șurub

Nu deschideți sau închideți capacul filetat cu ajutorul unei unelte. Altfel capacul se poate deteriora și permite revărsarea combustibilului.



După alimentare capacul rezervorului se înșurubează cât mai strâns posibil.

Înainte de pornire

Se verifică starea sigură de funcționare a utilajului, conform instrucțiunilor – atenție la capitolul corespunzător din manualul de utilizare:

- Verificați sistemul de combustibil în privința etanșeității, cu precădere reperatele aflate la vedere cum sunt, spre exemplu, capacul de rezervor, racordurile de conductă, pompa de combustibil (numai la motoutilaje cu pompă de combustibil). În cazul unor neetanșări sau avarieri, nu porniți motorul – **pericol de incendiu!** Înainte de punerea în funcțiune utilajul va fi suspus reviziei de către un serviciu de asistență tehnică
- pârghia de accelerație trebuie să fie ușor accesibilă și să se retragă automat la poziția de mers în gol
- pârghia de poziție trebuie să permită poziționarea rapidă pe **STOP**, respectiv 
- instalația suflantei se va monta conform standardelor în vigoare

- Mânerele se mențin curate și uscate, se îndepărtează uleiul și murdăria – important pentru dirijarea mai sigură a motoutilajului
- Se verifică locul fix al fișei cablului de aprindere – în cazul când fișa nu este bine fixată pot lua naștere scântei care aprind amestecul combustibil-aer – **pericol de incendiu!**
- nu executați nicio modificare la dispozitivele de comandă și siguranță
- verificați starea carcasei suflantei
- se verifică starea centurilor – centurile deteriorate sau uzate se vor înlocui

Uzura carcasei suflantei (fisuri, rupturi) poate duce la pericol de rănire din cauza corpurilor străine care pot apărea. În cazul unor avarii apărute la carcasa suflantei adresați-vă unui serviciu de asistență tehnică – STIHL vă recomandă serviciul de asistență tehnică STIHL

Utilajul se utilizează numai când se găsește în stare sigură de funcționare – **pericol de accident!**

Pentru cazuri de urgență: exersați desfacerea rapidă a centurii de umăr și debarasarea de utilaj de pe spate.

Pornirea motorului

Porniți la minimum 3 metri depărtare de locul alimentării și nu în spații închise.

Utilajul va fi operat numai de către o singură persoană – în zona de lucru nu trebuie să se găsească alte persoane – nici la pornire.

Motorul nu se demarează manual – pornirea se va face după cum este descris în manualul de utilizare.

Numai pe suprafață plană, adoptați o poziție stabilă și sigură, apucați ferm utilajul.

După demararea motorului obiectele (deex. pietrele) pot fi antrenate în mișcare centrifugă prin curentul de aer produs.

În timpul lucrului

Opriti imediat motorul în cazul unui pericol, respectiv în situații de urgență – așezați pârghia de poziție **STOP**, respectiv ☺.

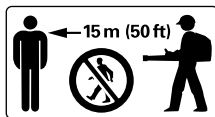

Pe o rază de 15 m nu trebuie să se găsească alte persoane – datorită obiectelor antrenate în mișcare centrifugă **pericol de rănire!**

Această distanță se va păstra și față de obiecte (vehicule, ferestre) – **pericol de avariere a obiectelor!**



Nu suflați niciodată în direcția altor persoane sau animalelor – utilajul poate antrena mici obiecte în mișcare centrifugă cu o viteză foarte mare – **pericol de rănire!**

Atenție la micile animale în timpul procedurii de suflare (pe terenuri și în grădini), pentru a nu le pune în pericol.

Utilajul nu se lasă să funcționeze nesupravegheat.

Atenție la polei, umezeală, zăpadă, gheață, remorci, teren neuniform etc. – **pericol de alunecare!**

Atenție la obstacole: gunoaie, cioturi de copaci, rădăcini, șanțuri – **pericol de împiedicare!**

În timpul lucrului nu vă poziționați pe o scară, nici în locuri instabile.

Este necesară o atenție mărită și precauție la purtarea căștii de protecție auditivă – percepția pericolului prin zgomote (țipete, tonuri de semnalizare etc) este limitată.

Lucrați calm și precaut – numai în condiții de bună vizibilitate și cu lumină suficientă. Lucrați cu atenție astfel încât să nu-i puneți pe ceilalți în pericol.

Pauzele de lucru trebuie luate la momentele corespunzătoare pentru a evita oboseala și epuizarea – **pericol de accident!**

Tobele de eșapament cu catalizator pot fi deosebit de fierbinți.



Motoutilajul produce **gaze otrăvitoare** de îndată ce motorul este în stare de funcționare. Aceste gaze sunt inodore și invizibile și conțin hidrocarburi neare și benzol. Nu lucrați niciodată cu utilajul în spații închise sau slab aerisite – chiar și în cazul mașinilor cu catalizator.

La lucrări în canale, tranșee sau în spații strâmte schimbul de aer trebuie să se facă în condiții optime – **pericol mortal prin intoxicare!**

Opriti de îndată lucrul dacă prezentați stări de greață, dureri de cap, tulburări de vedere (de ex. câmpul vizual se micșorează), tulburări de auz, amețeală, scăderea capacității de concentrare – aceste simptome pot fi provocate printre altele de concentrații prea mari de gaze de ardere – **pericol de accident!**

Nu fumați în timpul utilizării sau în apropierea utilajului – **pericol de incendiu!** Din sistemul de combustibil pot să apară vapori de benzină inflamabili.

În cazul emisiei puternice de praf purtați mască de protecție.

Nu solicitați motoutilajul astfel încât să producă zgomot și gaze de ardere – nu lăsați motorul să funcționeze inutil, accelerați numai în timpul lucrului.

Utilajul se așează după utilizare pe teren plan, la distanță de surse de incendiu. Nu-l așezați în apropierea materialelor ușor inflamabile (de ex. șpan de lemn, coajă de copaci, iarbă uscată, combustibil) – **pericol de incendiu!**

În cazul în care utilajul a fost supus unei solicitări necorespunzătoare (de ex. prin lovire sau prăbușire), înainte de a fi folosit în continuare neapărat se va verifica starea sigură de funcționare – vezi și capitoul "Înainte pornirii". Verificați în special etanșeitatea sistemului de combustibil și funcționarea dispozitivelor de siguranță. Dacă utilajul nu garantează funcționarea în condiții de siguranță, se va înceta imediat utilizarea acestuia. În caz de nesiguranță se va apela la serviciul de asistență tehnică.

Utilizarea suflantei

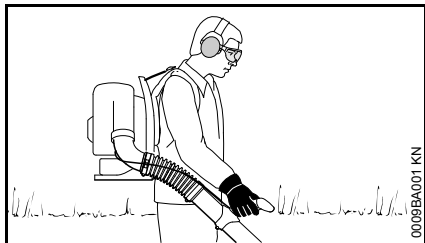

Utilajul se va purta pe spate. Mâna dreaptă conduce tubul suflantei cu ajutorul mânerului de comandă.

Lucrați deplasându-vă încet, numai frontal – țineți permanent sub observație zona de acțiune a tubului suflantei – nu vă deplasați cu spatele – **pericol de împiedicare!**

Opriti motorul înainte de a vă scoate utilajul de pe spate.

Tehnica de lucru

În vederea minimalizării timpului de suflare, folosiți greble și măhuri pentru desprinderea particulelor de impurități înainte de a proceda la operațiunea de suflare.

Metodă de lucru recomandată pentru minimalizarea contaminării aerului:

- Dacă este necesar, umeziți suprafețele de suflat, pentru a evita formarea unei perdele de praf considerabile.
- Nu suflați impuritățile pe oameni, mai cu seamă nu pe copii, pe animale domestice, în direcția ferestrelor deschise sau a autovehiculelor proaspăt spălate. Eliminați impuritățile prin suflare luând măsurile de precauție necesare
- Îndepărtați murdăria adunată prin suflare, nu o suflați pe terenurile învecinate

Metodă de lucru recomandată pentru minimalizarea zgomotului:

- Folosiți motoutilajul doar la ore rezonabile – dimineața nu prea devreme, noaptea nu prea târziu și nu pe durata repausului de prânz, când s-ar putea ca oamenii să fie deranjați. Respectați perioadele local specificate
- Folosiți motoutilajul la turația minimă posibilă absolut necesară pentru ducerea la îndeplinire a operațiunii de suflare de efectuat.
- Înainte de utilizare, verificați echiparea, în special amortizorul, orificiile de admisie a aerului și filtrul de aer

Vibrații

O perioadă mai îndelungată de utilizare a motoutilajului poate duce la afecțiuni ale circulației periferice a mâinilor induse de vibrații („boala degetelor albe”).

Nu se poate stabili o durată general valabilă de utilizare deoarece aceasta depinde de mai mulți factori de influență.

Durata de utilizare este prelungită prin:

- păstrarea căldurii mâinilor
- Pauze

Durata de utilizare este scurtată prin:

- tendință specială spre afecțiuni circulatorii (caracteristici: adeseori degete reci, tremurături)
- temperaturi exterioare scăzute
- intensitatea forței cu care se prinde utilajul (o forță prea mare împiedică circulația periferică)

În cazul unei utilizări periodice, de lungă durată a motoutilajului și la apariția repetată a semnelor caracteristice (de ex. tremurături ale degetelor) se recomandă un consult medical.

Întreținere și reparații

Executați întreținerea motoutilajului la intervale periodice. Se vor efectua numai lucrările de întreținere și reparații descrise în manualul de utilizare. Toate celelalte lucrări vor fi executate de către serviciul de asistență tehnică.

Pentru executarea lucrărilor de întreținere și reparații, STIHL vă recomandăm să vă adresați serviciului de asistență tehnică STIHL. Serviciile de asistență tehnică STIHL sunt instruite la intervale periodice de timp și vă pot pune la dispoziție documentația tehnică necesară.

Utilizați numai piese de schimb de înaltă calitate. În caz contrar apare pericolul accidentării sau avarierii motoutilajului. Pentru orice nelămurire adresați-vă unui serviciu de asistență tehnică.

STIHL vă recomandă utilizarea pieselor de schimb originale STIHL. Datorită caracteristicilor lor acestea sunt optime pentru produs și corespund cerințelor utilizatorului.

Pentru reparare, întreținere și curățare întotdeauna **motorul se oprește – pericol de rănire!** – Excepție: reglarea carburatorului și regimului de mers în gol.

Nu puneți motorul în funcțiune cu demarorul când fișa cablului de aprindere este scoasă sau când bujia

este deșurubată – **pericol de incendiu** din cauza scânteilor din exteriorul cilindrului!

Întreținerea și depozitarea motoutilajului nu se vor face în apropierea flăcării neprotejate.

Verificați la intervale periodice etanșeitatea capacului de rezervor.

Utilizați numai bujii noi, aprobate de STIHL – vezi "Date Tehnice".

Verificați cablul de aprindere (izolație ireproșabilă, conexiune stabilă).

Verificați starea ireproșabilă a tobei de eșapament.

Nu lucrați cu toba de eșapament defectă sau fără toba de eșapament – **pericol de incendiu!** – **Perturbarea auzului!**

Nu atingeți toba de eșapament fierbinte – **pericol de ardere!**

Starea elementelor antivibrații influențează comportamentul la vibrații – controlați elementele antivibrații la intervale periodice.

La îndepărtarea avariilor opriți motorul.

Completarea utilajului

Șurubelnița se găsește în geanta de accesorii.

Montarea furtunului ondulat la cot

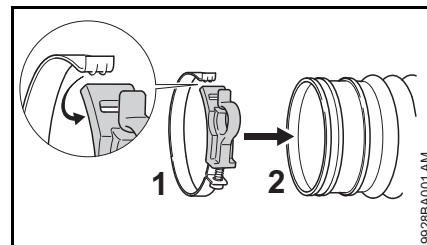

- desfaceți brățara furtunului (1) și așezați-o în jurul furtunului ondulat (2)
- introduceți eclisa în degajare

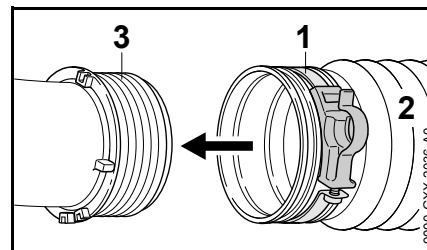

- împingeți furtunul ondulat (2) până la limită pe inelul glisant (3)
- centrați brățara furtunului (1) și inelul glisant (3) – ca în figură

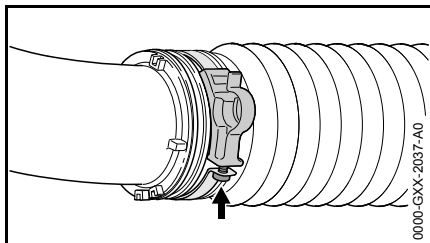

- strângeți șurubul (săgeată)

Montarea tubului suflantei și duzei

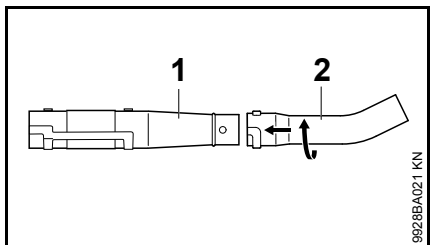

- conectați între ele tubul suflantei (1) și duza (2)

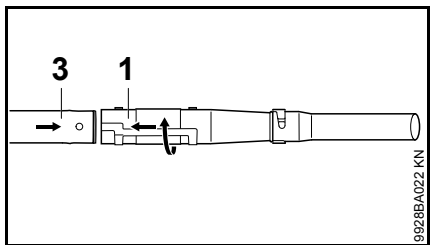

- conectați între ele tubul suflantei (1) și tubul suflantei (3)

Montarea mânerului de comandă

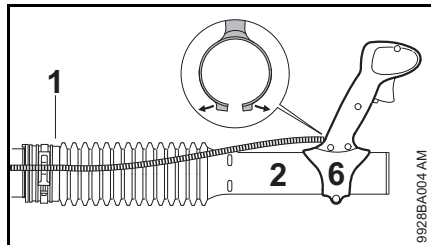

- desfaceți mânerul de comandă (6) și împingeți-l pe deasupra reazemului furtunului ondulat (2)
- agățați cablul de accelerație în suportul brățării furtunului (1)

Reglarea mânerului de comandă

- așezați utilajul pe spate și reglați centura – vezi "Aplicarea centurii"

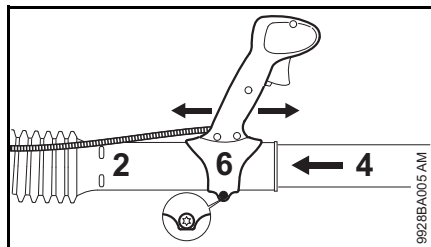

- Împingeți tubul suflantei (4) până la limită în ștuțul furtunului ondulat (2).
- împingeți mânerul de operare (6) pe direcție longitudinală și reglați la lungimea brațului
- strângeți șurubul mânerului de comandă (6)

Reglarea cablului de accelerație

După montarea utilajului sau după o perioadă mai îndelungată de funcționare poate fi necesară o corecție a reglajului cablului de accelerație.

Cablul de accelerație se reglează numai dacă utilajul este montat complet.

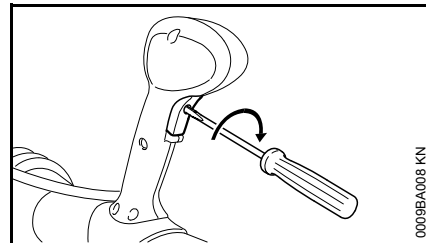

- aduceți pârghia de accelerație în poziția de accelerație maximă – până la limită
- rotiți ușor sesizabil șurubul în pârghia de accelerație până la prima treaptă, în direcția săgeții. Apoi rotiți încă o dată cu o rotație în același sens

Aplicarea centurii

Reglarea centurii

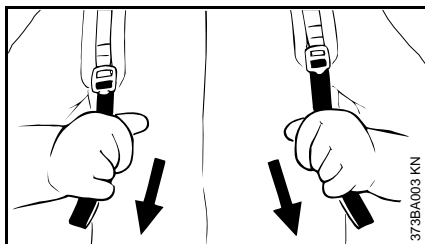

- trageți în jos de capete pentru a întinde centura

Desfacerea centurii

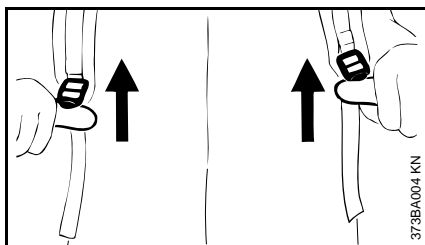

- ridicați catarama
- reglați centura în așa fel încât placa din spate să fie bine poziționată pe spatele utilizatorului

Combustibil

Motorul va funcționa cu un amestec de carburant format din benzină și ulei de motor.

! AVERTISMENT

Evitați contactul direct al pielii cu combustibilul și inhalarea vaporilor de combustibil.

MotoMix STIHL

STIHL vă recomandă utilizarea MotoMix STIHL. Acest carburant mixt nu conține benzol, plumb, se caracterizează printr-o cifră octanică ridicată și oferă întotdeauna raportul de amestec corect.

MotoMix STIHL este un amestec destinat duratei maxime de viață a motorului și conține ulei STIHL de motor în doi timpi HP Ultra.

MotoMix nu este disponibil pe toate piețele.

Mixarea combustibilului

⚙️ INDICAȚIE

Substanțele combustibile necorespunzătoare sau un raport de amestec care se abate de la norme pot duce la avarii serioase ale grupului motor. Benzina sau uleiul de motor de calitate inferioară pot avaria motorul, garniturile, conductele și rezervorul de combustibil.

Benzina

Întrebuințați numai **benzină de calitate** cu o cifră octanică de minimum 90 ROZ – cu sau fără plumb.

Utilajele cu catalizator pentru gazele de ardere vor funcționa cu benzină fără plumb.

⚙️ INDICAȚIE

Dacă rezervorul se alimentează de mai multe ori cu benzină cu plumb eficiența catalizatorului se poate reduce semnificativ.

Benzina cu o proporție de alcool mai mare de 10% poate cauza la avarieri în funcționare la motoarele cu carburatoare reglabile manual și, prin urmare, nu se va utiliza la aceste motoare.

Motoarele cu M-Tronic furnizează putere completă cu o benzină cu până la 25% proporția de alcool (E25).

Ulei de motor

Utilizați numai ulei de calitate pentru motor în doi timpi – ideal ulei **STIHL de motor în doi timpi HP, HP Super sau HP Ultra, care sunt în mod optim adaptate motoarelor STIHL.**

Randamentul maxim și durata de viață a motorului sunt garantate de HP Ultra.

Uleiurile de motor nu sunt disponibile pe toate piețele.

La motoutilajele cu catalizator pentru gazele de ardere la prepararea amestecului de carburant se va folosi numai **ulei pentru motor în doi timpi STIHL 1:50.**

Raport de amestec

la ulei STIHL de motor în doi timpi 1:50;
1:50 = 1 parte ÖI + 50 părți benzină

Exemple

Cantitatea de benzină	litru	Ulei pentru motor în doi timpi STIHL 1:50	litru	(ml)
1		0,02		(20)
5		0,10		(100)
10		0,20		(200)
15		0,30		(300)
20		0,40		(400)
25		0,50		(500)

- Într-o canistră specială de combustibil mai întâi se introduce uleiul de motor, apoi se adaugă benzina și se amestecă temeinic

Depozitarea amestecului de combustibil

Depozitați numai în recipiente permise pentru păstrarea combustibilului, la loc sigur, uscat și răcoros, protejat de razele de lumină și de soare.

Amestecul de combustibil se alterează – mixați numai necesarul pentru câteva săptămâni. Nu depozitați amestecul de combustibil mai mult de 30 zile. Dacă este expus la lumină, soare, temperaturi scăzute sau ridicate amestecul de combustibil poate deveni mai rapid inutilizabil.

STIHL MotoMix poate fi însă depozitat fără probleme până la cel mult 2 ani.

- Înaintea alimentării scuturați bine canistra cu amestecul de combustibil.

! AVERTISMENT

În canistră se poate crea presiune – deschideți cu atenție.

- Rezervorul de combustibil și canistra se vor curăța la intervale periodice

Deversați restul de combustibil și lichidul folosit la curățare conform normelor și condițiilor ecologice!

Alimentarea cu combustibil



Pregătirea utilajului

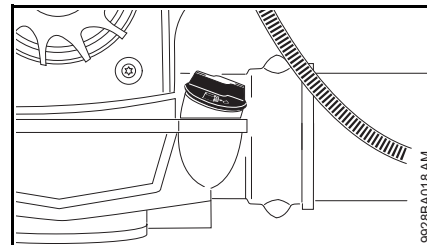

- Capacul rezervorului și zona adiacentă se curăță înaintea alimentării, pentru ca în rezervor să nu pătrundă murdărie

Deschiderea capacului rezervorului

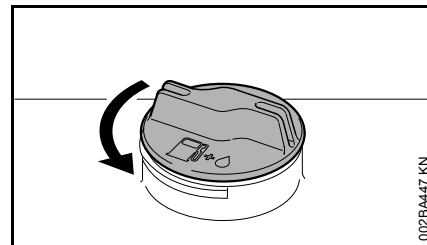

- rotiți capacul în sens contrar sensului orar până când poate fi scos de la orificiul rezervorului
- scoateți capacul rezervorului

Alimentarea cu combustibil

La alimentare combustibilul nu trebuie să se reverse iar rezervorul nu se va umple până la refuz. STIHL vă recomandă sistemul de alimentare STIHL (accesorii speciale).

Închiderea capacului rezervorului

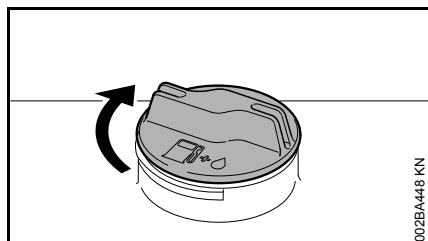

- poziționați capacul
- rotiți capacul până la limită în sens orar și strângeți-l manual cât de mult posibil

Informații înainte de pornire



INDICAȚIE

Înainte de pornire controlați cu motorul oprit grilajul de protecție pentru aspirația aerului suflantei dintre placa de spate și unitatea motorului și dacă este necesar, curățați-l.

Funcțiile pârghiei de poziție

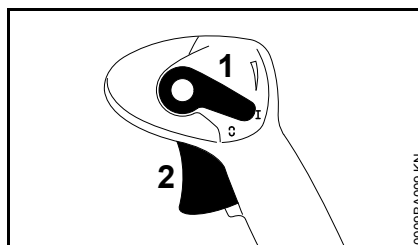

Poziția de lucru I

Motorul funcționează sau este pregătit de lucru. Este posibilă acționarea fără trepte a pârghiei de accelerație (2).

Motor Stop 0

Sistemul de contact se întrerupe, motorul se oprește. Pârghia de poziție (1) nu se fixează în această poziție, ci se retrage sub acțiunea arcului în poziția de lucru I. Contactul este repornit automat.

Poziția de blocare

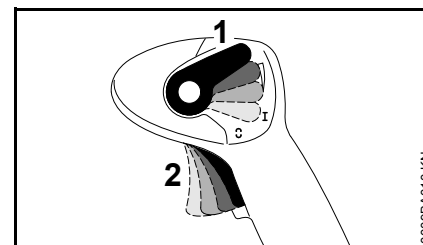

Pârghia de accelerație (2) poate fi blocată fără trepte prin acționarea pârghiei de poziție (1):

Pentru eliberarea blocării:

- așezați pârghia de poziție (1) la loc în poziția de lucru I

Pornirea / oprirea motorului

Pornirea motorului

- respectați instrucțiunile de siguranță



INDICAȚIE

Porniți utilajul numai când e poziționat pe o suprafață curată și fără praf astfel încât utilajul să nu aspire praful.

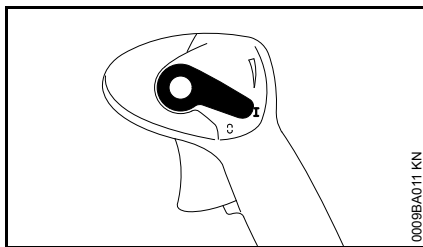

0098BA011 KN

- poziționați pârghia de poziție pe poziția de lucru **I**

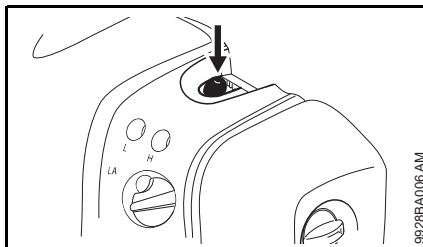

9928BA006 AM

- apăsați burduful pompei manuale de combustibil de minimum 5 ori – chiar dacă burduful este plin cu combustibil

Motor rece (pornire la rece)

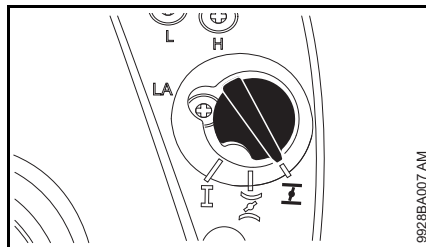

9928BA007 AM

- butonul rotativ al clapetei de șoc se rotește pe **I**

Motor cald (pornire la cald)

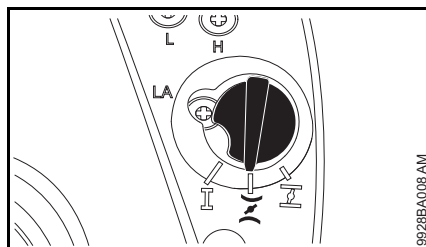

9928BA008 AM

- butonul rotativ al clapetei de șoc se rotește pe **II**

Se va utiliza această poziție chiar dacă motorul deja funcționează, dar încă este rece.

Demararea

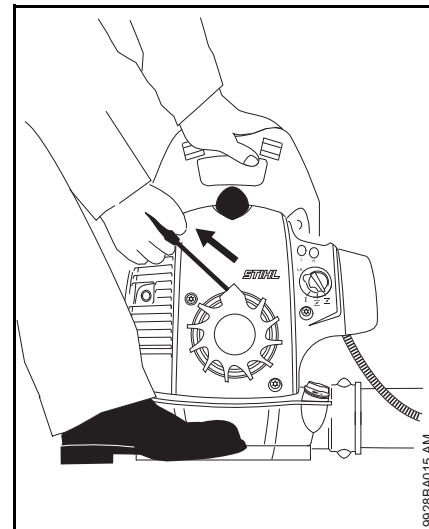

9928BA015 AM

- Utilajul se va așeza în siguranță pe sol – atenție ca în zona orificiului de evacuare să nu se găsească alte persoane
- adoptați o poziție stabilă: prindeți utilajul cu mâna stânga de mâner și asigurați-l cu un picior împotriva alunecării
- cu mâna dreaptă trageți încet mânerul demaror până sesizați prima treaptă – și apoi trageți rapid și puternic – șnurul nu trebuie tras până la capăt – **pericol de rupere!**
- nu permiteți revenirea de la sine a mânerului demaror – conduceți-l în sens contrar direcției de tragere astfel încât șnurul demaror să se înfășoare corect
- demarați până când motorul funcționează

Alte indicații pentru pornire

Dacă motorul s-a oprit cu butonul rotativ în poziția **I** sau la accelerare

- rotiți butonul pe **0** – demarați în continuare până când motorul funcționează

Dacă motorul nu pornește

- Verificați dacă toate reglajele (butonul rotativ, pârghia de poziție pe **I**) sunt corecte
- repetați procedeul de pornire

La regimul de mers în gol rezervorul s-a golit complet și a fost realimentat

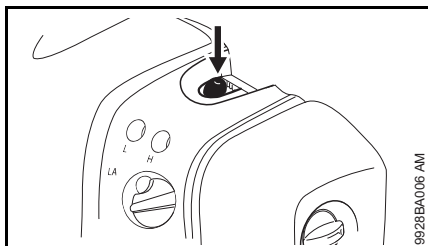

- apăsați burduful pompei manuale de combustibil de minimum 5 ori – chiar dacă burduful este plin cu combustibil

De îndată ce motorul a pornit

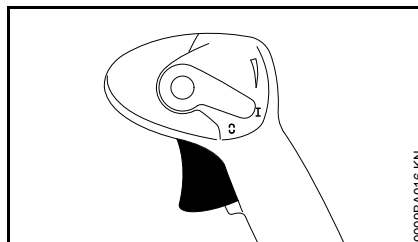

- acționați pârghia de accelerare

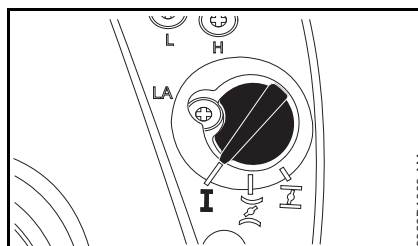

- la acționarea pârghiei de accelerare, butonul rotativ al clapetei de șoc sare automat în poziția de lucru **I**

În cazul temperaturilor foarte scăzute

- se accelerează puțin – motorul se lasă puțin timp să se încălzească în funcționare

Opriți motorul

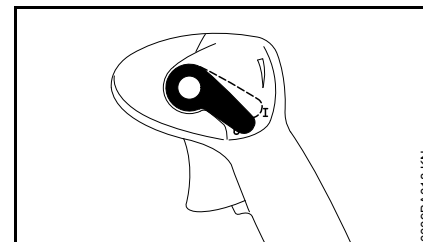

- acționați pârghia de poziție pe direcția **0** – motorul se oprește – pârghia de poziție se retrage înapoi sub acțiunea arcului

Instrucțiuni de funcționare

În timpul lucrului

După o funcționare îndelungată la sarcină maximă motorul se lasă scurt timp să mai tureze în gol, până când căldura intensă este condusă de către curentul de aer rece, astfel componentele grupului motor (sistemul de aprindere, carburator) nu sunt solicitate la maximum de un blocaj de căldură.

După lucru

La opriri de scurtă durată: motorul se lasă să se răcească. Utilajul se păstrează având rezervorul de combustibil plin, într-un loc uscat, la distanță de surse de foc, până la următoarea utilizare. La opriri îndelungate – vezi "Depozitarea utilajului".

Curățarea filtrului de aer

Dacă randamentul motorului scade sensibil

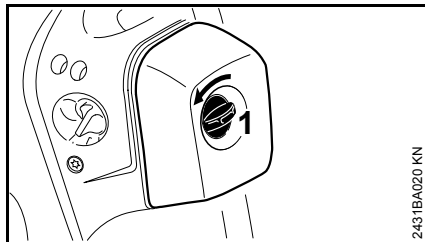

- rotiți șurubul capacului filtrului (1) spre stânga în poziție verticală

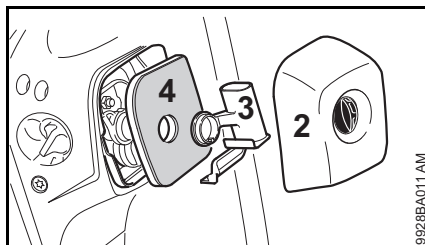

- scoateți capacul filtrului (2)
- curățați zona adiacentă filtrului de murdăria grosieră
- Extrageți sita (3) și scoateți (4) filtrul
- filtrul se schimbă, se bate sau se suflă – nu se spală!

Piesele avariate se înlocuiesc!

Montarea filtrului

- introduceți filtrul în carcasă și așezați piesa capac
- poziționați capacul și rotiți șurubul pentru capacul filtrului spre dreapta în poziție orizontală

Reglarea carburatorului

Carburatorul este prevăzut din fabricație cu un reglaj standard.

Reglajul carburatorului este executat în așa fel încât în toate stările de funcționare la motor să fie dirijat un amestec optim combustibil-aer.

La acest carburator corecțiile la șurubul de reglaj principal (H) și șurubul de reglaj al mersului în gol (L) pot fi executate numai în limite strânse!

Pregătirea utilajului

- Oprirea motorului
- Controlați filtrul de aer – dacă este necesar, se curăță sau se înlocuiește
- se verifică reglajul cablului de accelerație, dacă este necesar se reglează – vezi "Reglarea cablului de accelerație"
- Verificați apărătoarea de scânteii (existentă numai în funcție de țară) la amortizor – curățați sau înlocuiți după cum este necesar.

Reglajul standard

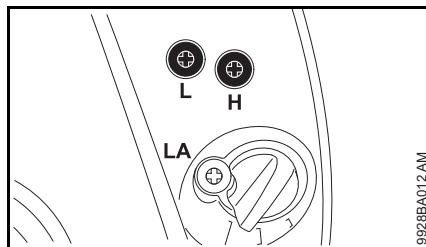

- Șurubul de reglaj principal (H) se rotește în sens contrar sensului orar până la limită – max. 3/4 rotații
- Rotiți șurubul de reglare a mersului în gol (L) în sens orar la maxim – apoi rotiți în sens antiorar 3/4 rotații

Reglarea mersului în gol

- se execută reglajul standard
- Porniți motorul și lăsați-l să se încălzească în funcționare

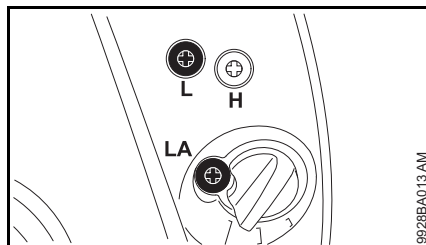

Motorul se oprește în regim de mers în gol

- Șurubul limitator al mersului în gol (LA) se rotește în sens orar până când motorul turează uniform

În regim de mers în gol turația este neuniformă, în ciuda corecției reglajului LA motorul se oprește, accelerație nesatisfăcătoare

Mersul în gol este reglat pe un amestec prea îmbogățit.

- Șurubul de reglaj al mersului în gol (L) se rotește încet în sens contrar sensului orar până când motorul funcționează uniform și accelerează bine – maxim până la limită

Turație neregulată la mers în gol, scăderea turației la balans

Mersul în gol este reglat pe un amestec prea îmbogățit.

- Șurubul de reglaj al mersului în gol (L) se rotește în sens orar până când motorul funcționează uniform și accelerează bine

După fiecare corecție a șurubului de reglaj al mersului în gol (L) este necesară și o modificare a șurubului limitator al mersului în gol (LA).

Corecția reglării carburatorului la utilizarea la mare altitudine

Dacă motorul nu funcționează satisfăcător, poate fi necesară o corecție mică:

- se execută reglajul standard
- se lasă motorul să se încălzească în funcționare
- șurubul de reglaj principal (H) se rotește ușor în sens orar (amestec mai sărăcit) – max. până la limită

INDICAȚIE

După revenirea de la o valoare mare a reglajului carburatorului se va efectua resetarea la reglajul standard.

La reglajul la un amestec prea sărăcit există pericolul avarierii mecanismului prin lipsa materialului lubrifiant și supraîncălzire.

Catalizator pentru gazele de ardere

Motutilajele cu catalizator pentru gazele de ardere (în funcție de echipare) pot funcționa numai cu **combustibil fără plumb și uleiuri pentru motoare în doi timpi STIHL** sau uleiuri similare pentru motoarele în doi timpi în raport de amestec 1 : 50 – vezi "Combustibilul".

Catalizatorul pentru gazele de ardere integrat în toba de eșapament reduce nivelul substanțelor toxice din gazele de ardere.

Reglajul corect al carburatorului (în cazul când acesta este reglabil) și menținerea exactă a raportului de amestec din benzină și ulei pentru motor în doi timpi sunt de o mare importanță pentru un nivel scăzut al substanțelor toxice în gazele de ardere și o durată mare de viață a catalizatorului.

Bujia

- În cazul unei puteri insuficiente a motorului, pornirii necorespunzătoare sau disfuncționalităților la mersul în gol în primul rând verificați bujia.
- după cca. 100 ore de funcționare înlocuiți bujia – chiar mai devreme în cazul electrozilor foarte arși – utilizați numai bujii ecranate, aprobate de STIHL – vezi "Date tehnice"

Demontarea bujiei

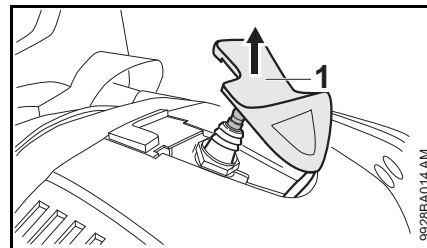

- scoateți fișa bujiei (1)
- deșurubați bujia

Verificarea bujiei

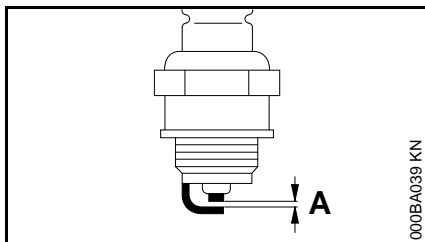

- curățați bujia murdărită
- Verificați distanța dintre electrozi (A) și dacă este necesar, ajustați valoarea pentru distanță – vezi "Date tehnice"
- Înlăturați cauzele care au dus la murdărirea bujiei

Cauzele posibile sunt:

- prea mult ulei de motor în carburant
- filtru de aer murdar
- condiții de funcționare nefavorabile

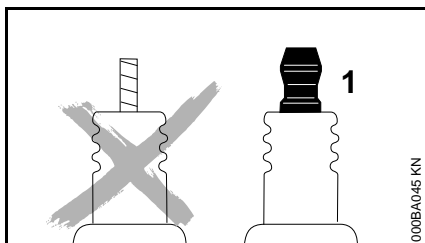

! AVERTISMENT

Piulițele de racordare (1) care nu sunt bine strânse, respectiv sunt lipsă, pot produce scântei. Lucrul în mediu ușor inflamabil sau exploziv comportă riscul

incendiului, respectiv al exploziilor. Se pot produce leziuni corporale sau daune materiale.

- folosiți cu piuliță de racordare bujiile cu rezistor de deparazitare

Montarea bujiei

- introduceți bujia și apăsați ferm fișa bujiei

Funcționarea motorului

Dacă funcționarea motorului este nesatisfăcătoare deși filtrul de aer a fost curățat iar reglajul carburatorului a fost corect executat, cauza o poate reprezenta toba de eșapament.

La Serviciul de asistență tehnică se va verifica starea de murdărie (calaminare) a tobei de eșapament!

Pentru executarea lucrărilor de întreținere și reparații, STIHL vă recomandăm să vă adresați serviciului de asistență tehnică STIHL.

Depozitarea utilajului

La pauze în funcționare începând cu cca. 3 luni

- rezervorul de combustibil se golește într-un spațiu bine ventilat și se curăță
- deversați combustibilul conform normelor și conform condițiilor de mediu
- carburatorul se trece pe regim de mers în gol – în caz contrar membranele carburatorului se pot lipi
- motoutilajul se curăță temeinic, în special nervurile cilindrului și filtrul de aer
- utilajul se depozitează într-un loc uscat și sigur. Protejați utilajul împotriva utilizării neautorizate (de ex. de către copii)

Instrucțiuni de întreținere și îngrijire

Datele se referă la condiții de lucru normale. În cazul unor condiții grele de lucru (căderi masive de praf etc.) și timpi zilnici de lucru mai îndelungați, intervalele date se reduc corespunzător.		înainte de utilizare	după utilizare, respectiv zilnic	după fiecare alimentare a rezervorului	săptămânal	lunar	anual	la avarie	la deteriorare	dacă este necesar
Utilajul complet	Control vizual (stare, etanșeitate)	X		X						
	Curățare		X							
Mâner de comandă	Verificare funcțională	X		X						
Filtrul de aer	Curățare							X		
	Înlocuire								X	
Pompă manuală de combustibil	Verificare	X								
	Punere în stare prin Serviciul de asistență tehnică ¹⁾								X	
Sorbul din rezervorul de combustibil	verificare prin serviciul de asistență tehnică ¹⁾							X		
	Înlocuire prin serviciul de asistență tehnică ¹⁾					X				X
Rezervor de combustibil	Curățare					X				
Carburator	Verificarea mersului în gol	X		X						
	Reglare regim de mers în gol									X
Bujia	Reglarea distanței dintre electrozi							X		
	Înlocuire la câte 100 ore de funcționare									
Orificiul de aspirație pentru aerul de răcire	Control vizual		X							
	Curățare									X
Șuruburi și piulițe accesibile (cu excepția șuruburilor de reglaj)	Strângere ulterioară									X
Elemente antivibrații	Verificare	X						X		X
	Înlocuire prin Serviciul de asistență tehnică ¹⁾								X	

Datele se referă la condiții de lucru normale. În cazul unor condiții grele de lucru (căderi masive de praf etc.) și timpi zilnici de lucru mai îndelungați, intervalele date se reduc corespunzător.		înainte de utilizare	după utilizare, respectiv zilnic	după fiecare alimentare a rezervorului	săptămânal	lunar	anual	la avarie	la deteriorare	dacă este necesar
Grilaj de protecție pentru aspirația aerului suflat	Verificare	X		X						
	Curățare									X
Reglarea cablului de	același									X
Autocolant de siguranță	Înlocuire								X	
1) STIHL vă recomandă serviciul de asistență tehnică STIHL										

Minimizarea uzurii și evitarea pagubelor

Respectarea datelor acestui manual de utilizare duce la evitarea uzurii considerabile și avarierii aparatului.

Exploatarea, întreținerea și depozitarea utilajului trebuie să se facă așa cum este descris în acest manual.

Utilizatorul este responsabil pentru toate pagubele apărute ca urmare a nerespectării instrucțiunilor de siguranță, utilizare și întreținere. Acest lucru este valabil în special pentru:

- modificări ale produsului care nu sunt aprobate de către STIHL
- utilizarea uneltelor și accesoriilor care nu sunt aprobate, corespunzătoare sau sunt calitativ inferioare
- utilizarea necorespunzătoare a utilajului
- utilizarea utilajului la evenimente sportive sau concursuri
- pagube provocate de continuarea utilizării utilajului cu piese defecte

Lucrări de întreținere

Toate lucrările prezentate în capitolul „Instrucțiuni de întreținere și îngrijire“ trebuie executate la intervale periodice. Atunci când aceste lucrări nu pot fi executate de către utilizator, se va solicita un serviciu de asistență tehnică.

Pentru executarea lucrărilor de întreținere și reparații, STIHL vă recomandă să vă adresați serviciului de asistență tehnică STIHL. Serviciile de

asistență tehnică STIHL sunt instruite la intervale periodice de timp și au la dispoziție documentația tehnică necesară.

În cazul omiterii acestor lucrări sau executării necorespunzătoare, pot apărea pagube pentru care este răspunzător utilizatorul. Printre acestea se numără:

- avarii ale grupului motor ca urmare a întreținerii neexecutate la timp sau întreținerii necorespunzătoare (de ex. la filtrul de aer și combustibil), reglajului incorrect al carburatorului sau curățării insuficiente a conductei de aer rece (fante de aspirație, nervurile cilindrului)
- coroziune și alte avarieri ca urmare a depozitării necorespunzătoare
- pagube ale utilajului ca urmare a utilizării unei piese de schimb calitativ inferioare

Piese supuse uzurii

Unele componente ale motoutilajului sunt supuse unei uzuri normale, chiar dacă utilizarea lor s-a făcut în conformitate cu instrucțiunile iar în funcție de tipul și durata utilizării acestea trebuie înlocuite la timp. Printre acestea se numără:

- Filtrul (pentru aer, combustibil)
- Demarorul
- Bujia
- Elementele de amortizare ale sistemului antivibrații

Componente principale

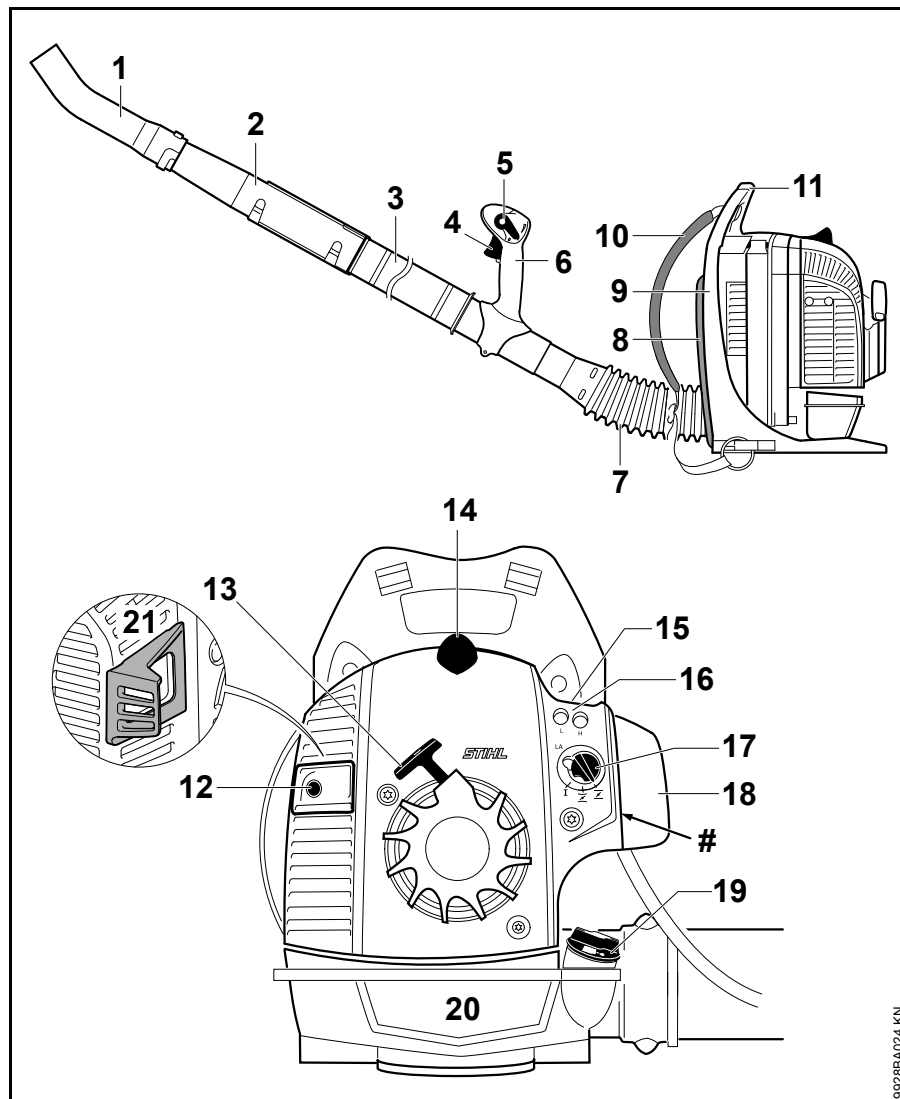

- 1 Duză curbată
- 2 Tubul suflantei
- 3 Tubul suflantei
- 4 Pârghia de accelerație
- 5 Pârghie de poziție
- 6 Mâner de comandă
- 7 Furtun ondulat
- 8 Perna de spate
- 9 Placă de spate
- 10 Centură
- 11 Mâner
- 12 Toba de eșapament (cu grilaj de protecție contra scânteilor)¹⁾
- 13 Mânerul demaror
- 14 Fișa cablului de aprindere
- 15 Pompă manuală de combustibil
- 16 Șuruburi de reglaj carburator
- 17 Butonul rotativ al clapetei de șoc
- 18 capacul filtrului
- 19 Capacul rezervorului
- 20 Rezervor de combustibil
- 21 Element distanțier¹⁾
- # Seria mașinii

¹⁾ disponibil doar în funcție de piața locală

Date tehnice

Grupul motor

Motor monocilindric în doi timpi
 Cilindree: 27,2 cm³
 Alezajul cilindrului: 34 mm
 Cursa pistonului: 30 mm
 Turația la mers în gol: 2500 1/min
 Putere conform
 ISO 7293: 0,8 kW (1,1 CP)

Sistemul de aprindere

Magnetou cu comandă electronică
 Bujie (ecranată): NGK CMR 6 H
 Distanța dintre
 electrozi: 0,5 mm

Sistem de combustibil

Carburator cu membrană, insensibil la poziție, cu pompă integrată de combustibil

Capacitatea rezervorului de combustibil: 1050 cm³ (1,05 l)

Puterea suflantei

Forța de suflare: 12 N
 Viteza aerului: 56 m/s
 Debit de aer: 680 m³/h
 Viteza maximă a aerului: 67 m/s
 Debit de aer maxim (fără instalația de suflare): 800 m³/h

Greutate

nealimentat: 5,8 kg

Valori ale sunetelor și vibrațiilor

Pentru obținerea valorilor sunetelor și vibrațiilor au fost luate în considerare mersul în gol și turația maximă nominală în raport de 1:6

Pentru datele complete ce îndeplinesc standardul Vibrații 2002/44/CE, vezi www.stihl.com/vib/.

Nivelul presiunii sonore L_{peq} conform DIN EN 15503:2010

96 dB(A)

Nivelul puterii sonore L_{weq} conform DIN EN 15503:2010

103 dB(A)

Valoarea vibrației $a_{hv,eq}$ conform DIN EN 15503:2010

Mâner: 3,0 m/s²

Pentru nivelul presiunii sonore și nivelul puterii sonore valoarea factorului K-conform RL2006/42/EG = 2,5dB(A); pentru accelerația vibrațiilor valoarea factorului K-conform RL2006/42/EG = 2,0m/s².

REACH

REACH reprezintă un normativ CE pentru înregistrarea, evaluarea și aprobarea substanțelor chimice.

Informații cu privire la îndeplinirea normativului REACH (CE) Nr. 1907/2006, vezi www.stihl.com/reach

Instrucțiuni pentru reparații

Utilizatorii acestui aparat vor executa numai lucrările de întreținere și îngrijire descrise în acest manual de utilizare. Celelalte tipuri de reparații vor fi executate de serviciile de asistență tehnică.

Pentru executarea lucrărilor de întreținere și reparații, STIHL vă recomandă să vă adresați serviciului de asistență tehnică STIHL. Serviciile de asistență tehnică STIHL sunt instruite la intervale periodice de timp și vă pot pune la dispoziție documentația tehnică necesară.

La reparații se vor utiliza numai piesele de schimb aprobate de STIHL și destinate acestui motoutilaj sau piese similare din punct de vedere tehnic. Utilizați numai piese de schimb de înaltă calitate. În caz contrar apare pericolul accidentării sau avarierii motoutilajului.

STIHL vă recomandă utilizarea pieselor de schimb originale STIHL.

Piesele de schimb originale STIHL se recunosc după seria piesei de schimb STIHL, după textul **STIHL** și dacă e cazul, după simbolul piesei de schimb STIHL  (pe piesele mici se poate găsi doar simbolul respectiv).

Colectarea deșeurilor

Se vor respecta reglementările privind depozitarea deșeurilor specifice fiecărei țări.

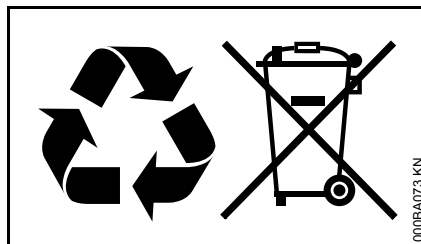

Produsele STIHL nu se aruncă la gunoiul menajer. Produsele STIHL, acumulatorul, accesoriile și ambalajul se vor recicla conform normelor de protecție a mediului.

Serviciile de asistență tehnică STIHL vă stau la dispoziție cu informații actualizate cu privire la reglementările de depozitare a deșeurilor.

Declarație de conformitate EU

ANDREAS STIHL AG & Co. KG
Badstr. 115
D-71336 Waiblingen

Germania

declară cu toată responsabilitatea următoarele:

Model constructiv:	Suflantă
Marca de fabricație:	STIHL
Tip:	BR 200
Identificator de serie:	4241
Cilindree:	27,2 cm ³

corespunde prevederilor de implementare a directivelor 2006/42/CE, 2014/30/EU și 2000/14/CE și a fost conceput și fabricat în conformitate cu versiunile valabile la data fabricației ale următoarelor norme:

EN ISO 12100, EN 15503, EN 55012, EN 61000-6-1

Pentru determinarea nivelului de putere sonoră măsurat și garantat s-a procedat conform directivei 2000/14/CE, Anexa V, cu aplicarea normei ISO 11094.

Nivelul de putere sonoră măsurat

103 dB(A)

Nivelul de putere sonoră garantat

105 dB(A)

Păstrarea documentelor tehnice:

ANDREAS STIHL AG & Co. KG
Produktzulassung

Anul de fabricație și seria mașinii sunt menționate pe utilaj.

Waiblingen, 28.10.2016

ANDREAS STIHL AG & Co. KG

reprezentat de

A handwritten signature in black ink, reading "Thomas Elsner". The signature is written in a cursive style with a large, prominent initial 'T'.

Thomas Elsner

Şef Gestionare Produse şi Servicii

The CE mark, consisting of the letters 'C' and 'E' in a stylized, bold font, indicating conformity with European standards.

0458-455-5521-B

rumänisch



www.stihl.com



0458-455-5521-B